



PROFESSIONAL DIGITAL TWO-WAY RADIO

**MOTOTRBO™**

**DP2400/DP2400e**

**NON-KEYPAD PORTABLE RADIO**

---

## USER GUIDE

en-US

ru-RU

de-DE

tr-TR

es-ES

ar-EG

fr-FR

it-IT

pl-PL



**APRIL 2020**









© 2020 Motorola Solutions, Inc. All rights reserved.







**68012004044-EL**

# Contents

Important Safety Information.....	6	3.1.1 Assignable Radio Functions.....	21
Software Version.....	7	3.1.2 Assignable Settings or Utility Functions.....	22
Copyrights.....	8	3.2 Push-To-Talk Button.....	22
Computer Software Copyrights.....	10	3.3 Conventional Analog and Digital Modes.....	23
Radio Care.....	11	3.4 IP Site Connect.....	23
Chapter 1: Introduction.....	13	3.5 Capacity Plus–Single-Site.....	24
1.1 Icon Information.....	13	3.6 Capacity Plus–Multi-Site .....	24
Chapter 2: Getting Started.....	14	Chapter 4: Status Indicators.....	26
2.1 Charging the Battery.....	14	4.1 LED Indicators .....	26
2.2 Attaching the Battery.....	14	4.2 Tones.....	27
2.3 Attaching the Antenna.....	15	4.2.1 Audio Tones.....	27
2.4 Attaching the Carry Holster.....	16	4.2.2 Indicator Tones.....	28
2.5 Attaching the Universal Connector Cover...	17	Chapter 5: Zone and Channel Selections.....	29
2.6 Attaching the Accessory Connector.....	17	5.1 Selecting Zones .....	29
2.7 Turning the Radio On.....	18	5.2 Selecting Channels.....	29
2.8 Turning the Radio Off.....	18	Chapter 6: Calls.....	30
2.9 Adjusting the Volume.....	18	6.1 Group Calls.....	30
Chapter 3: Radio Controls.....	20	6.1.1 Making Group Calls.....	30
3.1 Programmable Buttons.....	20	6.1.2 Responding to Group Calls.....	31
		6.2 Private Calls  .....	31

6.2.1 Making Private Calls 	32	6.8 Unaddressed Calls.....	39
6.2.2 Responding to Private Calls 	32	6.8.1 Making Unaddressed Calls.....	39
6.3 All Calls.....	33	6.8.2 Responding to Unaddressed Calls.....	39
6.3.1 Receiving All Calls.....	33	6.9 Open Voice Channel Mode (OVCM).....	40
6.3.2 Making All Calls.....	34	6.9.1 Making OVCM Calls.....	40
6.4 Selective Calls 	34	6.9.2 Responding to OVCM Calls.....	41
6.4.1 Making Selective Calls.....	34	Chapter 7: Advanced Features.....	43
6.4.2 Responding to Selective Calls 	35	7.1 Talkaround.....	43
6.5 Phone Calls 	35	7.1.1 Toggling Between Repeater and Talkaround Modes.....	43
6.5.1 Making Phone Calls with the Programmable Phone Button .....	36	7.2 Monitor Feature .....	43
6.5.2 Responding to Phone Calls as Group Calls 	36	7.2.1 Monitoring Channels.....	43
6.5.3 Responding to Phone Calls as Private Calls 	36	7.2.2 Permanent Monitor .....	44
6.5.4 Responding to Phone Calls as All Calls 	37	7.2.2.1 Turning Permanent Monitor On or Off.....	44
6.6 Initiating Transmit Interrupt 	37	7.3 Home Channel Reminder.....	44
6.7 Broadcast Voice Calls.....	37	7.3.1 Muting the Home Channel Reminder.....	45
6.7.1 Making Broadcast Voice Calls.....	38	7.3.2 Setting New Home Channels.....	45
6.7.2 Receiving Broadcast Voice Calls... 38		7.4 Remote Monitor.....	45
		7.4.1 Initiating Remote Monitor.....	45

7.5 Scan Lists.....	46	7.11.2 Sending Emergency Alarms with Call .....	53
7.6 Scan.....	46	7.11.3 Emergency Alarms with Voice to Follow .....	55
7.6.1 Turning Scan On or Off .....	46	7.11.4 Sending Emergency Alarms with Voice to Follow  .....	55
7.6.2 Responding to Transmissions During Scanning.....	47	7.11.5 Receiving Emergency Alarms.....	56
7.6.3 Deleting Nuisance Channels.....	47	7.11.6 Reinitiating Emergency Mode.....	56
7.6.4 Restoring Nuisance Channels.....	48	7.11.7 Exiting Emergency Mode After Sending the Emergency Alarm.....	57
		7.12 Making 5-Tone Calls.....	57
 7.7 Vote Scan .....	48	7.12.1 Receiving 5-Tone Calls.....	57
7.8 Call Indicator Settings.....	48	7.12.2 Sending 5-Tone Emergency Alarm.....	58
7.8.1 Selecting a Ring Alert Type.....	48	7.12.3 Sending 5-Tone Emergency Alarm with Voice to Follow.....	58
7.8.2 Configuring Vibrate Style.....	49	7.12.4 Receiving 5-Tone Emergency Alarm.....	59
7.8.3 Alarm Tone Volume Escalation.....	50	7.13 Privacy  .....	59
7.9 Call Alert Operation.....	50	7.13.1 Turning Privacy On or Off  .....	60
7.9.1 Responding to Call Alerts .....	50	7.14 Response Inhibit.....	60
7.9.2 Making Call Alerts.....	50	7.14.1 Turning Response Inhibit On or Off.....	60
7.10 Mute Mode.....	51		
7.10.1 Turning On Mute Mode.....	51		
7.10.2 Exiting Mute Mode.....	51		
7.11 Emergency Operation .....	52		
7.11.1 Sending Emergency Alarms .....	53		

7.15 Lone Worker..... 61

7.16 Password Lock..... 61

    7.16.1 Accessing the Radio by Using Password..... 61

    7.16.2 Unlocking Radios in Locked State..... 62

7.17 Auto-Range Transponder System  .. 62

7.18 Over-the-Air Programming  ..... 63

7.19 Wi-Fi Operation..... 63

    7.19.1 Turning Wi-Fi On or Off..... 64

    7.19.2 Connecting to a Network Access Point..... 64

Chapter 8: Utilities..... 65

    8.1 Squelch Levels ..... 65

        8.1.1 Setting Squelch Levels ..... 65

    8.2 Power Levels..... 65

        8.2.1 Setting Power Levels..... 65

    8.3 Voice Operating Transmission..... 66

        8.3.1 Turning Voice Operating Transmission On or Off..... 66

    8.4 Turning Radio Tones/Alerts On or Off..... 67

    8.5 Turning Intelligent Audio On or Off..... 67

    8.6 Turning Acoustic Feedback Suppressor On or Off  ..... 67

Batteries and Chargers Warranty..... 69

    The Workmanship Warranty..... 69

    The Capacity Warranty..... 69

Limited Warranty..... 70

MOTOROLA SOLUTIONS COMMUNICATION PRODUCTS..... 70

I. WHAT THIS WARRANTY COVERS AND FOR HOW LONG:..... 70

II. GENERAL PROVISIONS..... 71

III. STATE LAW RIGHTS:..... 71

IV. HOW TO GET WARRANTY SERVICE..... 71

V. WHAT THIS WARRANTY DOES NOT COVER..... 72

VI. PATENT AND SOFTWARE PROVISIONS.. 72

VII. GOVERNING LAW..... 73

# Important Safety Information

## RF Energy Exposure and Product Safety Guide for Portable Two-Way Radios



**CAUTION:**

**This radio is restricted to Occupational use only.**

Before using the radio, read the RF Energy Exposure and Product Safety Guide for Portable Two-Way Radios which contains important operating instructions for safe usage and RF energy awareness and control for Compliance with applicable standards and Regulations.

## Software Version

All the features described in the following sections are supported by the software version **R02.20.01.0000** or later.

Contact your dealer for more information.

## Copyrights

The Motorola Solutions products described in this document may include copyrighted Motorola Solutions computer programs. Laws in the United States and other countries preserve for Motorola Solutions certain exclusive rights for copyrighted computer programs. Accordingly, any copyrighted Motorola Solutions computer programs contained in the Motorola Solutions products described in this document may not be copied or reproduced in any manner without the express written permission of Motorola Solutions.

© 2020 Motorola Solutions, Inc. All Rights Reserved

No part of this document may be reproduced, transmitted, stored in a retrieval system, or translated into any language or computer language, in any form or by any means, without the prior written permission of Motorola Solutions, Inc.

Furthermore, the purchase of Motorola Solutions products shall not be deemed to grant either directly or by implication, estoppel or otherwise, any license under the copyrights, patents or patent applications of Motorola Solutions, except for the normal non-exclusive, royalty-free license to use that arises by operation of law in the sale of a product.

## Disclaimer

Please note that certain features, facilities, and capabilities described in this document may not be applicable to or licensed for use on a specific system, or may be dependent upon the characteristics of a specific mobile subscriber unit or configuration of certain parameters. Please refer to your Motorola Solutions contact for further information.

## Trademarks

MOTOROLA, MOTO, MOTOROLA SOLUTIONS, and the Stylized M Logo are trademarks or registered trademarks of Motorola Trademark Holdings, LLC and are used under license. All other trademarks are the property of their respective owners.

## European Union (EU) Waste of Electrical and Electronic Equipment (WEEE) directive



■ The European Union's WEEE directive requires that products sold into EU countries must have the crossed out trash bin label on the product (or the package in some cases).

As defined by the WEEE directive, this cross-out trash bin label means that customers and end-users in EU countries



should not dispose of electronic and electrical equipment or accessories in household waste.

Customers or end-users in EU countries should contact their local equipment supplier representative or service centre for information about the waste collection system in their country.

## Computer Software Copyrights

The Motorola Solutions products described in this manual may include copyrighted Motorola Solutions computer programs stored in semiconductor memories or other media. Laws in the United States and other countries preserve for Motorola Solutions certain exclusive rights for copyrighted computer programs including, but not limited to, the exclusive right to copy or reproduce in any form the copyrighted computer program. Accordingly, any copyrighted Motorola Solutions computer programs contained in the Motorola Solutions products described in this manual may not be copied, reproduced, modified, reverse-engineered, or distributed in any manner without the express written permission of Motorola Solutions. Furthermore, the purchase of Motorola Solutions products shall not be deemed to grant either directly or by implication, estoppel, or otherwise, any license under the copyrights, patents or patent applications of Motorola Solutions, except for the normal non-exclusive license to use that arises by operation of law in the sale of a product.

The AMBE+2™ voice coding Technology embodied in this product is protected by intellectual property rights including

patent rights, copyrights and trade secrets of Digital Voice Systems, Inc.

This voice coding Technology is licensed solely for use within this Communications Equipment. The user of this Technology is explicitly prohibited from attempting to decompile, reverse engineer, or disassemble the Object Code, or in any other way convert the Object Code into a human-readable form.

U.S. Pat. Nos. #5,870,405, #5,826,222, #5,754,974, #5,701,390, #5,715,365, #5,649,050, #5,630,011, #5,581,656, #5,517,511, #5,491,772, #5,247,579, #5,226,084 and #5,195,166.

# Radio Care

This section describes the basic handling precaution of the radio.

**Table 1: IP Specification**

IP Specification	Description
IP67	Allows your radio to withstand adverse field conditions such as being submersed in water.



**CAUTION:**

Do not disassemble your radio. This could damage radio seals and result in leak paths into the radio. Radio maintenance should only be done in service depot that is equipped to test and replace the seal on the radio.

- If your radio has been submersed in water, shake your radio well to remove any water that may be trapped inside the speaker grille and microphone port. Trapped water could cause decreased audio performance.
- If your radio's battery contact area has been exposed to water, clean and dry battery contacts on both your radio

and the battery before attaching the battery to radio. The residual water could short-circuit the radio.

- If your radio has been submersed in a corrosive substance (for example, saltwater), rinse radio and battery in fresh water then dry radio and battery.
- To clean the exterior surfaces of your radio, use a diluted solution of mild dishwashing detergent and fresh water (for example, one teaspoon of detergent to one gallon of water).
- Never poke the vent (hole) located on the radio chassis below the battery contact. This vent allows for pressure equalization in the radio. Doing so may create a leak path into radio and your radio's submersibility may be lost.
- Never obstruct or cover the vent, even with a label.
- Ensure that no oily substances come in contact with the vent.
- Your radio with antenna attached properly is designed to be submersible to a maximum depth of 1 m (3.28 ft) and a maximum submersion time of 30 minutes. Exceeding either maximum limit or use without antenna may result in damage to your radio.

- When cleaning your radio, do not use a high pressure jet spray on radio as this will exceed the 1 m depth pressure and may cause water to leak into your radio.

# Introduction

This user guide covers the operation of your radios.

Your dealer or system administrator may have customized your radio for your specific needs. Check with your dealer or system administrator for more information.

You can consult your dealer or system administrator about the following:

- Is your radio programmed with any preset conventional channels?
- Which buttons have been programmed to access other features?
- What optional accessories may suit your needs?
- What are the best radio usage practices for effective communication?
- What maintenance procedures that helps promote longer radio life?

## 1.1

# Icon Information

Throughout this publication, the icons described are used to indicate features supported in either the conventional analog or conventional digital mode.



Indicates a conventional **Analog Mode-Only** feature.



Indicates a conventional **Digital Mode-Only** feature.

For features that are available in **both** conventional analog and digital modes, both icons are **not** shown.

# Getting Started

This chapter provides instructions to prepare your radio for use.

## 2.1

### Charging the Battery

Your radio is powered by a Nickel Metal-Hydride (NiMH) or Lithium-Ion (Li-Ion) battery.

Turn off your radio when charging.

- To comply with warranty terms and avoid damages, charge the battery using a Motorola Solutions authorized charger as described in the charger user guide.
- Charge a new battery 14 to 16 hours before initial use for best performance.

Batteries charge best at room temperature.

- Charge your IMPRES™ battery with an IMPRES charger for optimized battery life and valuable battery data. IMPRES batteries charged exclusively with IMPRES chargers receive a 6-month capacity

warranty extension over the standard Motorola Solutions Premium battery warranty duration.

## 2.2

### Attaching the Battery

Follow the procedure to attach the battery to your radio.

This battery mismatch alert feature is only applicable for IMPRES battery and Non-IMPRES battery with kit number programmed in Erasable Programmable Read Only Memory (EPROM).

When the radio is attached with the wrong battery, a low pitched warning tone sounds, the LED blinks in red, and the Voice Announcement/Text-to-Speech sounds Wrong Battery if the Voice Announcement/Text-to-Speech is loaded by using CPS.

When the radio is attached with a non-supported battery, an alert tone sounds.

The certification of the radio is voided if you attach a UL battery to an FM approved radio or vice versa. Your radio can be preprogrammed in CPS to alert you if this battery mismatch occurs. Check with your dealer or system

administrator to determine how your radio has been programmed.

- 1 Align the battery with the rails on the back of the radio.
- 
- 2 Press the battery firmly, and slide upwards until the latch snaps into place.

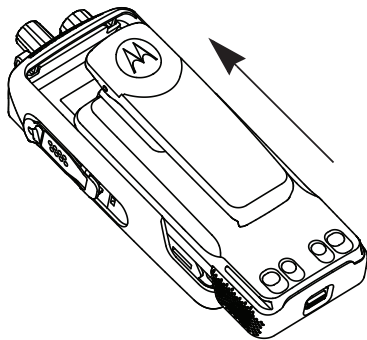

- 
- 3 Slide battery latch into lock position.
- 
- 4 To remove the battery, turn the radio off. Move the battery latch marked **A** into unlock position and hold, and slide the battery down and off the rails.

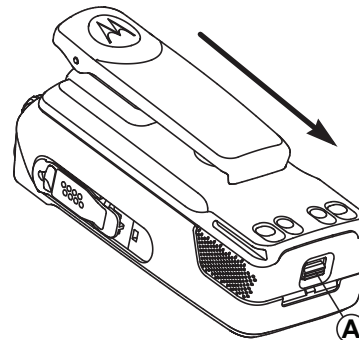

### 2.3

## Attaching the Antenna

Turn off your radio.

Set the antenna in the receptacle and turn clockwise.



#### **NOTICE:**

To protect best against water and dust, ensure that antenna is tightly fitted.

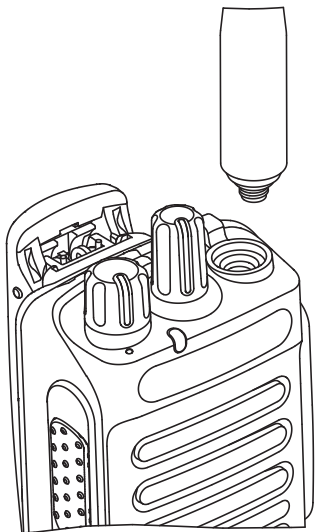

**NOTICE:**

To remove the antenna, turn the antenna counterclockwise.



**CAUTION:**

To prevent damages, replace the faulty antenna with only MOTOTRBO antennas.

## Attaching the Carry Holster

- 1 Align the rails on the carry holster with the grooves on the battery.
- 2 Press downwards until you hear a click.

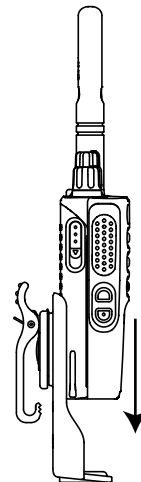

**Figure 1: Attaching the Carry Holster**



## 2.5

## Attaching the Universal Connector Cover

The universal connector is located on the antenna side of the radio. It is used to connect MOTOTRBO accessories to the radio.

Replace the universal connector cover or dust cover when the universal connector is not in use.

- 1 Insert the slanted end of the cover into the slots above the universal connector.
- 2 Press downwards on the cover to seat the dust cover properly on the universal connector.

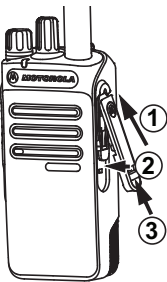

- 3 Secure the dust cover to the radio by pushing the latch upwards.

## 2.6

## Attaching the Accessory Connector

The accessory connector is to be secured to the universal connector on the antenna side of the radio. Follow the procedure to attach the accessory connector to your radio.

- 1 Insert the slanted end into the slots above the universal connector.
- 2 Push connector upward.
- 3 Press downwards on the accessory connector until you hear a click.

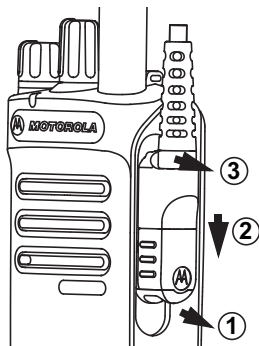

## 2.7 Turning the Radio On

Rotate the **On/Off/Volume Control** knob clockwise until it clicks.

If successful, your radio shows the following indications:

- A tone sounds.



### NOTICE:

If the Tones/Alerts function is disabled, there is no tone upon powering up.

- The green LED lights up.

If your radio does not power up, check your battery. Make sure that the battery is charged and properly attached. Contact your dealer if your radio still does not power up.

## 2.8 Turning the Radio Off

Rotate the **On/Off/Volume Control** knob counterclockwise until it clicks.

## 2.9 Adjusting the Volume

To adjust the volume of your radio, perform one of the following actions:

- To increase the volume, turn the **On/Off/Volume Control** knob clockwise.
- To decrease the volume, turn the **On/Off/Volume Control** knob counterclockwise.

**NOTICE:**

Your radio can be programmed to have a minimum volume offset where the volume level cannot be lowered past the programmed minimum volume.

---

## Radio Controls

This chapter explains the buttons and functions to control the radio.



- 1 Channel Selector Knob
- 2 On/Off/Volume Control Knob
- 3 LED Indicator
- 4 Push-to-Talk (PTT) Button
- 5 Side Button 1<sup>1</sup>
- 6 Side Button 2<sup>1</sup>

<sup>1</sup> These buttons are programmable.

- 7 Microphone
- 8 Speaker
- 9 Universal Connector for Accessories
- 10 Antenna

### 3.1

## Programmable Buttons

Depending on the duration of a button press, your dealer can program the programmable buttons as shortcuts to radio functions.

### Short press

Pressing and releasing rapidly.

### Long press

Pressing and holding for the programmed duration.



### NOTICE:

See [Emergency Operation on page 52](#) for more information on the programmed duration of the **Emergency** button.

## 3.1.1

## Assignable Radio Functions

The following radio functions can be assigned to the programmable buttons.

### Audio Toggle

Toggles audio routing between the internal radio speaker and the speaker of a wired accessory.

### Battery Strength

Indicates battery strength by using the LED Indicator.

### Call Forwarding

Toggles Call Forwarding on or off.

### Channel Announcement

Plays zone and channel announcement voice messages for the current channel.

### Emergency

Depending on the programming, initiates or cancels an emergency.

### Intelligent Audio

Toggles intelligent audio on or off.

### Manual Site Roam <sup>2</sup>

Starts the manual site search.

### Mic AGC

Toggles the internal microphone automatic gain control (AGC) on or off.

### Monitor

Monitors a selected channel for activity.

### Nuisance Channel Delete<sup>2</sup>

Temporarily removes an unwanted channel, except for the Selected Channel, from the scan list. The Selected Channel refers to the selected zone or channel combination of the user from which scan is initiated.

### One Touch Access

Directly initiates a predefined Private, Phone or Group Call, a Call Alert, a Quick Text message, or Home Revert.

### Permanent Monitor<sup>2</sup>

Monitors a selected channel for all radio traffic until function is disabled.

### Phone Exit

Ends a Phone Call.

---

<sup>2</sup> Not applicable in Capacity Plus.

### **Privacy**

Toggles privacy on or off.

### **Repeater/Talkaround**<sup>2</sup>

Toggles between using a repeater and communicating directly with another radio.

### **Reset Home Channel**

Sets a new home channel.

### **Silence Home Channel Reminder**

Mutes the Home Channel Reminder.

### **Scan**<sup>3</sup>

Toggles scan on or off.

### **Site Lock**<sup>2</sup>

When toggled on, the radio searches the current site only. When toggled off, the radio searches other sites in addition to the current site.

### **Transmit Interrupt Remote Dekey**

Stops an ongoing interruptible call to free the channel.

### **Trill Enhancement**

Toggles trill enhancement on or off.

### **Voice Announcement On/Off**

Toggles voice announcement on or off.

### **Voice Operating Transmission (VOX)**

Toggles VOX on or off.

#### 3.1.2

## **Assignable Settings or Utility Functions**

The following radio settings or utility functions can be assigned to the programmable buttons.

### **Tones/Alerts**

Toggles all tones and alerts on or off.

### **Power Level**

Toggles transmit power level between high and low.

#### 3.2

## **Push-To-Talk Button**

The Push-to-Talk (**PTT**) button serves two basic purposes:

- While a call is in progress, the **PTT** button allows the radio to transmit to other radios in the call. The microphone is activated when the **PTT** button is pressed.

---

<sup>3</sup> Not applicable in Capacity Plus–Single-Site.

- While a call is not in progress, the **PTT** button is used to make a new call (see [Calls on page 30](#)).

Long press the **PTT** button to talk. Release the **PTT** button to listen.

If the Talk Permit Tone or the PTT Sidetone  is enabled, wait until the short alert tone ends before talking.

 If the Channel Free Indication feature is enabled on your radio (programmed by your dealer), you hear a short alert tone the moment the target radio (the radio that is receiving your call) releases the **PTT** button, indicating the channel is free for you to respond.

 You hear a continuous Talk Prohibit Tone if your call is interrupted. You should release the **PTT** button if you hear a continuous Talk Prohibit Tone.

### 3.3

## Conventional Analog and Digital Modes

Each channel in your radio can be configured as a conventional analog or conventional digital channel.

### 1 : Channel Selector Knob

Certain features are unavailable when switching from digital to analog mode.

Your radio also has features available in both analog and digital modes. The minor differences in the way each feature works do **not** affect the performance of your radio.



#### NOTICE:

Your radio also switches between digital and analog modes during a dual mode scan. See [Scan on page 46](#) for more information.

### 3.4

## IP Site Connect

This feature allows your radio to extend conventional communication beyond the reach of a single site by connecting to different available sites by using an Internet Protocol (IP) network. This is a conventional multi-site mode.

When the radio moves out of range from one site and into the range of another, the radio connects to the repeater of the new site to send or receive calls or data transmissions. This is done either automatically or manually depending on your settings.

In an automatic site search, the radio scans through all available sites when the signal from the current site is weak

or when the radio is unable to detect any signal from the current site. The radio then locks on to the repeater with the strongest Received Signal Strength Indicator (RSSI) value.

In a manual site search, the radio searches for the next site in the roam list that is currently in range but which may not have the strongest signal and locks on to the repeater.

**NOTICE:**

Each channel can only have either Scan or Roam enabled, not both at the same time.

Channels with this feature enabled can be added to a particular roam list. The radio searches the channels in the roam list during the automatic roam operation to locate the best site. A roam list supports a maximum of 16 channels, including the selected channel.

**NOTICE:**

You cannot manually add or delete an entry in the roam list. Contact your dealer for more information.

### 3.5

## Capacity Plus–Single-Site

Capacity Plus–Single-Site is a single-site trunking configuration of the MOTOTRBO radio system, which uses a pool of channels to support hundreds of users and up to

254 Groups. This feature allows your radio to efficiently utilize the available number of programmed channels while in Repeater Mode.

You hear a negative indicator tone if you try to access a feature not applicable to Capacity Plus–Single-Site by using a programmable button press.

Your radio also has features that are available in conventional digital mode, IP Site Connect, and Capacity Plus. However, the minor differences in the way each feature works does not affect the performance of your radio.

Check with your dealer or system administrator for more information on this configuration.

### 3.6

## Capacity Plus–Multi-Site

Capacity Plus–Multi-Site is a multi-channel trunking configuration of the MOTOTRBO radio system, combining the best of both Capacity Plus and IP Site Connect configurations.

Capacity Plus–Multi-Site allows your radio to extend trunking communication beyond the reach of a single site, by connecting to different available sites which are connected with an IP network. It also provides an increase



in capacity by efficiently utilizing the combined available number of programmed channels supported by each of the available sites.

When the radio moves out of range from one site and into the range of another, it connects to the repeater of the new site to send or receive calls/data transmissions. Depending on your settings, this is done automatically or manually.

If the radio is set to do this automatically, it scans through all available sites when the signal from the current site is weak or when the radio is unable to detect any signal from the current site. It then locks on to the repeater with the strongest RSSI value.

In a manual site search, the radio searches for the next site in the roam list that is currently in range (but which may not have the strongest signal) and locks on to it.

Any channel with Capacity Plus–Multi-Site enabled can be added to a particular roam list. The radio searches these channels during the automatic roam operation to locate the best site.

**NOTICE:**

You cannot manually add or delete an entry to the roam list. Check with your dealer or system administrator for more information.

Similar to Capacity Plus–Single Site, icons of features not applicable to Capacity Plus–Multi-Site are not available in the menu. You hear a negative indicator tone if you try to access a feature not applicable to Capacity Plus–Multi-Site by using a programmable button press.

# Status Indicators

This chapter explains the status indicators and audio tones used in the radio.

## 4.1

### LED Indicators

LED indicators show the operational status of your radio.

#### **Blinking Red**

Radio is indicating a battery mismatch.<sup>4</sup>

Radio has failed the self-test upon powering up.

Radio is receiving an emergency transmission.

Radio is transmitting in low battery state.

Radio has moved out of range if Auto-Range Transponder System is configured.

Mute Mode is enabled.

#### **Solid Green**

Radio is powering up.

Radio is transmitting.

Radio is sending a Call Alert or an emergency transmission.

#### **Blinking Green**

Radio is receiving a call or data.

Radio is retrieving Over-the-Air Programming transmissions.

Radio is detecting activity over the air.



#### **NOTICE:**

This activity may or may not affect the programmed channel of the radio due to the nature of the digital protocol.

There is no LED indication when the radio is detecting activity over the air in Capacity Plus.

#### **Double Blinking Green**

Radio is receiving a privacy-enabled call or data.

#### **Solid Yellow**

Radio is monitoring a conventional channel.

#### **Blinking Yellow**

Radio is scanning for activity.

Radio has yet to respond to a Call Alert.

---

<sup>4</sup> Only applicable to models with the latest software and hardware.

Radio has Flexible Receive List enabled.  
All Capacity Plus–Multi-Site channels are busy.

**Double Blinking Yellow**

Radio has Auto Roaming enabled.  
Radio is actively searching for a new site.  
Radio has yet to respond to a Group Call Alert.  
Radio is locked.  
Radio is not connected to the repeater while in Capacity Plus.  
All Capacity Plus channels are busy.

4.2  
**Tones**

The following are the tones that sound through on the radio speaker.

- High Pitched Tone
- Low Pitched Tone

4.2.1

**Audio Tones**

Audio tones provide you with audible indications of the status, or response to data received on the radio.

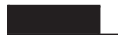

**Continuous Tone**

A monotone sound. Sounds continuously until termination.



**Periodic Tone**

Sounds periodically depending on the duration set by the radio. Tone starts, stops, and repeats itself.



**Repetitive Tone**

A single tone that repeats itself until it is terminated by the user.



**Momentary Tone**

Sounds once for a short duration set by the radio.

4.2.2

## Indicator Tones

Indicator tones provide you with audible indications of the status after an action to perform a task is taken.



Positive Indicator Tone



Negative Indicator Tone

# Zone and Channel Selections

This chapter explains the operations to select a zone or channel on your radio. A zone is a group of channels.

Your radio supports up to 32 channels and 2 zones, with a maximum of 16 channels per zone.

Each channel can be programmed with different features and/or support different groups of users.

## 5.1

### Selecting Zones

Follow the procedure to select the required zone on your radio.

Press the programmed **Zone Toggle** button.

One of the following tone sounds:

#### **Positive Indicator Tone**

Radio is in Zone 2.

#### **Negative Indicator Tone**

Radio is in Zone 1.



#### **NOTICE:**

For all Non-keypad radio, you are recommended to enable Voice Announcement feature for selecting zone. The Voice Announcement feature can only be enabled through CPS.

---

## 5.2

### Selecting Channels

Follow the procedure to select the required channel on your radio after you have selected a zone.

Turn the **Channel Selector** Knob to select the channel, subscriber ID, or group ID once the required zone is displayed (if you have multiple zones in your radio).

---

# Calls

This chapter explains the operations to receive, respond to, make, and stop calls.

You can select a subscriber alias or ID, or group alias or ID after you have selected a channel by using one of these features:

## Programmed One Touch Access Button

This method is used for Group, Private, and Phone Calls only.

You can only have one ID assigned to a **One Touch Access** button with a short or long programmable button press.

## Programmable Button

This method is used for Phone Calls only.

### 6.1

## Group Calls

Your radio must be configured as part of a group to receive a call from or make a call to the group of users.

### 6.1.1

## Making Group Calls

Follow the procedure to make Group Calls on your radio.

- 1 Do one of the following:
  - Select a channel with the active group alias or ID.
  - Press the programmed **One Touch Access** button.

---
- 2 Press the **PTT** button to make the call.  
The green LED lights up.

---
- 3 Release the **PTT** button to listen.  
The green LED lights up when the target radio responds.

---
- 4  If the Channel Free Indication feature is enabled, you hear a short alert tone the moment the transmitting radio releases the **PTT** button, indicating the channel is free for you to respond. Press the **PTT** button to respond to the call.  
The call ends when there is no voice activity for a predetermined period.

---

## 6.1.2



## Responding to Group Calls

To receive a call from a group of users, your radio must be configured as part of that group. Follow the procedure to respond to Group Calls on your radio.

When you receive a Group Call:

- The green LED blinks.
- Your radio unmutes and the incoming call sounds through the speaker.

### 1 Do one of the following:

-  If the Channel Free Indication feature is enabled, you hear a short alert tone the moment the transmitting radio releases the **PTT** button, indicating the channel is free for you to respond. Press the **PTT** button to respond to the call.
-  If the Voice Interrupt feature is enabled, press the **PTT** button to interrupt the audio from the transmitting radio and free the channel for you to respond.

The green LED lights up.

---

### 2 Do one of the following:

- Wait for the Talk Permit Tone to end and speak clearly into the microphone if enabled.
  -  Wait for the **PTT** Sidetone to end and speak clearly into the microphone if enabled.
- 

### 3 Release the **PTT** button to listen.

The call ends when there is no voice activity for a predetermined period.

---

## 6.2

## Private Calls

A Private Call is a call from an individual radio to another individual radio.

There are two ways to set up a Private Call. The first type sets up the call after performing a radio presence check, while the second type sets up the call immediately. Only one of these types can be programmed to your radio by your dealer.

## 6.2.1

## Making Private Calls

Your radio must be programmed to initiate a Private Call. If this feature is not enabled, a negative indicator tone sounds when you initiate the call. Follow the procedure to make Private Calls on your radio.

- 1 Do one of the following:
    - Select a channel with the active subscriber alias or ID.
    - Press the programmed **One Touch Access** button.
- 

- 2 Press the **PTT** button to make the call.

The green LED lights up.

- 3 Wait for the Talk Permit Tone to end and speak clearly into the microphone if enabled.
- 

- 4 Release the **PTT** button to listen.
- 

- 5  If the Channel Free Indication feature is enabled, you hear a short alert tone the moment the transmitting radio releases the **PTT** button, indicating the channel is free for you to respond. Press the **PTT** button to respond to the call.

The call ends when there is no voice activity for a predetermined period. A tone sounds.

---

## 6.2.2

## Responding to Private Calls

Follow the procedure to respond to Private Calls on your radio.

When you receive a Private Call:

- The green LED blinks.
- Your radio unmutes and the incoming call sounds through the speaker.

- 1 Do one of the following:

-  If the Channel Free Indication feature is enabled, you hear a short alert tone the moment the transmitting radio releases the **PTT** button,



indicating the channel is free for you to respond. Press the **PTT** button to respond to the call.

-  If the Transmit Interrupt Remote Dekey feature is enabled, press the **PTT** button to stop an ongoing interruptible call and free the channel for you to respond.

The green LED lights up.

---

**2** Wait for the Talk Permit Tone to end and speak clearly into the microphone if enabled.

---

**3** Release the **PTT** button to listen.

The call ends when there is no voice activity for a predetermined period.

---

## 6.3

# All Calls

An All Call is a call from an individual radio to every radio on the channel. An All Call is used to make important announcements, requiring full attention from the user. The users on the channel cannot respond to an All Call.

### 6.3.1

## Receiving All Calls

When you receive an All Call:

- A tone sounds.
- The green LED blinks.
- Your radio unmutes and the incoming call sounds through the speaker.

An All Call does not wait for a predetermined period before ending.

 If the Channel Free Indication feature is enabled, you hear a short alert tone when the transmitting radio releases the **PTT** button, indicating the channel is free for you to use.

You cannot respond to an All Call.



### NOTICE:

The radio stops receiving the All Call if you switch to a different channel while receiving the call. You are **not** able to continue with any programmed button functions until the end of an All Call.

### 6.3.2

## Making All Calls

Your radio must be programmed for you to make an All Call. Follow the procedure to make All Calls on your radio.

- 1 Select a channel with the active All Call group alias or ID.
- 

- 2 Press the **PTT** button to make the call.  
The green LED lights up.
- 

- 3 Do one of the following:
  - Wait for the Talk Permit Tone to end and speak clearly into the microphone if enabled.
  -  Wait for the **PTT** Sidetone to end and speak clearly into the microphone if enabled.

Users on the channel cannot respond to an All Call.

---

### 6.4

## Selective Calls

A Selective Call is a call from an individual radio to another individual radio. It is a Private Call on an analog system.

### 6.4.1

## Making Selective Calls

Your radio must be programmed for you to initiate a Selective Call. Follow the procedure to make Selective Calls on your radio.

- 1 Select a channel with the active subscriber alias or ID.
- 

- 2 Press the **PTT** button to make the call.  
The green LED lights up.
- 

- 3 Do one of the following:
  - Wait for the Talk Permit Tone to end and speak clearly into the microphone if enabled.
  -  Wait for the **PTT** Sidetone to end and speak clearly into the microphone if enabled.

- 4 Release the **PTT** button to listen.  
The green LED lights up when the target radio responds.
-

- 5  If the Channel Free Indication feature is enabled, you hear a short alert tone the moment the transmitting radio releases the **PTT** button, indicating the channel is free for you to respond. Press the **PTT** button to respond to the call.

The call ends when there is no voice activity for a predetermined period.

---

#### 6.4.2

### Responding to Selective Calls

Follow the procedure to respond to Selective Calls on your radio.

When you receive a Selective Call:

- The green LED blinks.
- Your radio unmutes and the incoming call sounds through the speaker.

- 1 Press the **PTT** button to respond to the call.  
The green LED lights up.
- 

- 2 Wait for the Talk Permit Tone to end and speak clearly into the microphone if enabled.
- 

- 3 Release the **PTT** button to listen.

The call ends when there is no voice activity for a predetermined period. A tone sounds.

---

#### 6.5

### Phone Calls

A Phone Call is a call from an individual radio to a telephone.

If Phone Call capability is not enabled in your radio:

- Your radio mutes the call.
- Your radio returns to the previous screen when the call ends.

During the Phone Call, your radio attempts to end the call when:

- You press the **One Touch Access** button with the deaccess code preconfigured.
- You enter the deaccess code as the input for extra digits.

During channel access, access or deaccess code, or extra digits transmission, your radio responds to the **On/Off**,

**Volume Control**, and **Channel Selector** buttons or knobs only. A tone sounds for every invalid input.



**NOTICE:**

Check with your dealer or system administrator for more information.

### 6.5.1

## Making Phone Calls with the Programmable Phone Button

Follow the procedure to make a phone call with the programmable phone button.

- 1 Press the programmed **Phone** button
- 2 Press the **PTT** button to talk. Release the **PTT** button to listen.

### 6.5.2

## Responding to Phone Calls as Group Calls

Follow the procedure to respond to Phone Calls as Group Calls on your radio.

When you receive a Phone Call as a Group Call:

- The green LED blinks.
- Your radio unmutes and the incoming call sounds through the speaker.

If Phone Call capability is not enabled on your radio, your radio mutes the call.

---

Press the **PTT** button to respond to the call. Release the **PTT** button to listen.

---

### 6.5.3

## Responding to Phone Calls as Private Calls

Follow the procedure to respond to Phone Calls as Private Calls on your radio.

When you receive a Phone Call as a Private Call:

- The green LED lights up.
- Your radio unmutes and the incoming call sounds through the speaker.

Press the **PTT** button to respond to the call. Release the **PTT** button to listen.

---

#### 6.5.4

### Responding to Phone Calls as All Calls



When you receive a Phone Call as an All Call, you can respond to or end the call, only if an All Call type is assigned to the channel. Follow the procedure to respond to Phone Calls as All Calls on your radio.

When you receive a Phone Call as an All Call:

- The green LED blinks.
- Your radio unmutes and the incoming call sounds through the speaker.

**1** Press the **PTT** button to respond to the call.

---

**2** Release the **PTT** button to listen.

---

#### 6.6

### Initiating Transmit Interrupt

You can stop an ongoing call to free the channel for transmission.

To initiate transmit interrupt when receiving voice call, perform one of the following actions:

- Press the **Voice PTT** button.
  - Press the **Emergency** button.
  - Perform data transmission.
- 

#### 6.7

### Broadcast Voice Calls

A Broadcast Voice Call is a one-way voice call from any user to an entire talkgroup.

The Broadcast Voice Call feature allows only the call initiating user to transmit to the talkgroup, while the recipients of the call cannot respond (no Call Hang Time).

Your radio must be programmed to allow you to use this feature. Check with your dealer or system administrator for more information.

### 6.7.1

## Making Broadcast Voice Calls

Program your radio to make Broadcast Voice Calls.

- 1 Select a channel with the active group alias or ID.

---
- 2 Do one of the following:
  - Select a channel with the active group alias or ID.
  - Press the programmed **One Touch Access** button.

---
- 3 Press the **PTT** button to make the call.  
The green LED lights up.

---
- 4 Do one of the following:
  - Wait for the Talk Permit Tone to end and speak clearly into the microphone if enabled.
  - Wait for the **PTT** Sidetone to end and speak clearly into the microphone if enabled.



### NOTICE:

Users on the channel cannot respond to Broadcast Voice Calls.

---

The radio returns to the previous menu after the call ends.

### 6.7.2

## Receiving Broadcast Voice Calls

When you receive a Broadcast Voice Call:

- A tone sounds.
- The green LED blinks.
- Your radio unmutes and the incoming call sounds through the speaker.

A Broadcast Voice Call does not wait for a predetermined period before ending.

You cannot respond to a Broadcast Voice Call.

**NOTICE:**

The radio stops receiving the Broadcast Voice Call if you switch to a different channel while receiving the call. You **cannot** continue with any programmed button functions until the end of the Broadcast Voice Call.

## 6.8

## Unaddressed Calls

An Unaddressed Call is a group call to one of the 16 predefined group IDs.

This feature is configured using CPS-RM. A contact for one of the predefined IDs is required to initiate and/or receive an Unaddressed Call. Check with your dealer or system administrator for more information.

## 6.8.1

### Making Unaddressed Calls

- 1 Select a channel with the active group alias or ID.

---

- 2 Do one of the following:
  - Select a channel with the active group alias or ID.

- Press the programmed **One Touch Access** button.
- 

- 3 Press the **PTT** button to make the call.  
The green LED lights up.
- 

- 4 Release the **PTT** button to listen.  
The green LED lights up when the target radio responds. A momentary tone sounds.
- 

- 5 If the Channel Free Indication feature is enabled, you hear a short alert tone the moment the transmitting radio releases the **PTT** button, indicating that the channel is free for you to respond. Press the **PTT** button to respond to the call.

The call ends when there is no voice activity for a predetermined period.

---

## 6.8.2

### Responding to Unaddressed Calls

When you receive an Unaddressed Call:

- The green LED blinks.

- A momentary tone sounds.
- Your radio unmutes and the incoming call sounds through the speaker.

**1** Do one of the following:

- If the Channel Free Indication feature is enabled, you hear a short alert tone the moment the transmitting radio releases the **PTT** button, indicating the channel is free for you to respond. Press the **PTT** button to respond to the call.
- If the Voice Interrupt feature is enabled, press the **PTT** button to interrupt the audio from the transmitting radio and free the channel for you to respond.

The green LED lights up.

---

**2** Do one of the following:

- Wait for the Talk Permit Tone to end and speak clearly into the microphone if enabled.
- Wait for the **PTT** Sidetone to end and speak clearly into the microphone if enabled.

---

**3** Release the **PTT** button to listen.

The call ends when there is no voice activity for a predetermined period.

---

## 6.9

### Open Voice Channel Mode (OVCM)

An Open Voice Channel Mode (OVCM) allows a radio that is not preconfigured to work in a particular system to both receive and transmit during a group or individual call.

The OVCM group call also supports broadcast calls. Program your radio to use this feature. Check with your dealer or system administrator for more information.

#### 6.9.1

### Making OVCM Calls

Your radio must be programmed for you to make an OVCM Call. Follow the procedure to make OVCM Calls on your radio.

---

**1** Select a channel with the active group alias or ID.

**2** Do one of the following:

- Select a channel with the active group alias or ID.



- Press the programmed **One Touch Access** button.
- 

- 3** Press the **PTT** button to make the call.  
The green LED lights up.
- 

- 4** Do one of the following:
- Wait for the Talk Permit Tone to end and speak clearly into the microphone if enabled.
  - Wait for the **PTT** Sidetone to end and speak clearly into the microphone if enabled.
- 

## 6.9.2

### Responding to OVCM Calls

When you receive an OVCM Call:

- The green LED blinks.
- Your radio unmutes and the incoming call sounds through the speaker.



#### **NOTICE:**

Recipient users are not allowed to Talkback during a Broadcast Call. If the **PTT** button is pressed during a Broadcast Call, the Talkback Prohibit Tone sounds momentarily.

- 1** Do one of the following:
- If the Channel Free Indication feature is enabled, you hear a short alert tone the moment the transmitting radio releases the **PTT** button, indicating the channel is free for you to respond. Press the **PTT** button to respond to the call.
  - If the Voice Interrupt feature is enabled, press the **PTT** button to interrupt the audio from the transmitting radio and free the channel for you to respond.

The green LED lights up.

---

- 2** Do one of the following:
- Wait for the Talk Permit Tone to end and speak clearly into the microphone if enabled.
  - Wait for the **PTT** Sidetone to end and speak clearly into the microphone if enabled.
-

**3** Release the **PTT** button to listen.

The call ends when there is no voice activity for a predetermined period.

---

## Advanced Features

This chapter explains the operations of the features available in your radio.

Your dealer or system administrator may have customized your radio for your specific needs. Check with your dealer or system administrator for more information.

### 7.1

## Talkaround

This feature allows you to continue communicating when your repeater is non-operational, or when your radio is out of range from the repeater but within the talk range of other radios.

The talkaround setting is retained even after powering down.

#### 7.1.1

### Toggling Between Repeater and Talkaround Modes

Follow the procedure to toggle between Repeater and Talkaround modes on your radio.

Press the programmed **Repeater/Talkaround** button.

One of the following tones sounds:

#### **Positive Indicator Tone**

Radio is in talkaround mode.

#### **Negative Indicator Tone**

Radio is in repeater mode.

---

### 7.2

## Monitor Feature

The feature allows you to ensure that a channel is free before transmitting.

#### 7.2.1

### Monitoring Channels

Follow the procedure to monitor channels.

- 1 Long press the programmed **Monitor** button.  
If the channel is in use:
  - You hear radio activity or total silence.

- The yellow LED lights up.

If the monitored channel is free, you hear a "white noise".

- 
- 2 Press the **PTT** button to talk. Release the **PTT** button to listen.
- 

### 7.2.2

## Permanent Monitor

The Permanent Monitor feature is used to continuously monitor a selected channel for activity.

### 7.2.2.1

## Turning Permanent Monitor On or Off

Follow the procedure to turn Permanent Monitor on or off on your radio.

Press the programmed **Permanent Monitor** button.

When the radio enters the mode:

- An alert tone sounds.
- The yellow LED lights up.

When the radio exits the mode:

- An alert tone sounds.
- The yellow LED turns off.

### 7.3

## Home Channel Reminder

This feature provides a reminder when the radio is not set to the home channel for a period of time.

If this feature is enabled through CPS, when your radio is not set to the home channel for a period of time, the following occurs periodically:

- The Home Channel Reminder tone and announcement sound.

You can respond to the reminder by performing one of the following actions:

- Return to the home channel.
- Mute the reminder temporarily using the programmable button.
- Set a new home channel using the programmable button.

### 7.3.1

## Muting the Home Channel Reminder

When the Home Channel Reminder sounds, you can temporarily mute the reminder.

Press the programmed **Silence Home Channel Reminder** button.

---

### 7.3.2

## Setting New Home Channels

When the Home Channel Reminder occurs, you can set a new home channel.

Press the **Reset Home Channel** programmable button to set the current channel as the new Home Channel.

---

### 7.4

## Remote Monitor

This feature is used to turn on the microphone of a target radio with a subscriber alias or ID. You can use this feature to remotely monitor any audible activity surrounding the target radio.

There are two types of Remote Monitor:

- Remote Monitor without Authentication
- Remote Monitor with Authentication.

Authenticated Remote Monitor is a purchasable feature. In Authenticated Remote Monitor, verification is required when your radio turns on the microphone of a target radio.

When your radio initiates this feature on a target radio with User Authentication, a passphrase is required. The passphrase is preprogrammed into the target radio through CPS.

Both your radio and the target radio must be programmed to allow you to use this feature.

This feature stops after a programmed duration or when there is any user operation on the target radio.

### 7.4.1

## Initiating Remote Monitor

Follow the procedure to initiate Remote Monitor on your radio.

- 1** Press the programmed **Remote Monitor** button.
-

2 Wait for acknowledgment.

If successful:

- A positive indicator tone sounds.

If unsuccessful:

- A negative indicator tone sounds.

---

7.5

## Scan Lists

Scan lists are created and assigned to individual channels or groups. Your radio scans for voice activity by cycling through the channel or group sequence specified in the scan list for the current channel or group.

Your radio can support up to 250 scan lists, with a maximum of 16 members in a list.

Each scan list supports a mixture of both analog and digital entries.

7.6

## Scan

Your radio cycles through the programmed scan list for the current channel looking for voice activity when you start a scan.

There are two ways of initiating scan:

### Main Channel Scan (Manual)

Your radio scans all the channels or groups in your scan list. On entering scan, your radio may, depending on the settings, automatically start on the last scanned active channel or group, or on the channel where scan was initiated.

### Auto Scan (Automatic)

Your radio automatically starts scanning when you select a channel or group that has Auto Scan enabled.

7.6.1

## Turning Scan On or Off

Follow the procedure to turn scan on or off on your radio.

Do one of the following:

- Press the programmed **Scan** button to start or stop Scan.

- Turn the **Channel Selector Knob** to select a channel programmed with a scan list.
- 

If scan is enabled:

- The yellow LED blinks.
- A positive indicator tone sounds.

If scan is disabled:

- The LED turns off.
- A negative indicator tone sounds.

### 7.6.2

## Responding to Transmissions During Scanning

During scanning, your radio stops on a channel or group where activity is detected. The radio stays on that channel for a programmed duration known as hang time. Follow the procedure to respond to transmissions during scanning.

- 1  If the Channel Free Indication feature is enabled, you hear a short alert tone the moment the transmitting radio releases the **PTT** button, indicating

the channel is free for you to respond. Press the **PTT** button during hang time.

The green LED lights up.

---

- 2 Release the **PTT** button to listen.

The radio returns to scanning other channels or groups if you do not respond within the hang time.

---

### 7.6.3

## Deleting Nuisance Channels

If a channel continually generates unwanted calls or noise, (termed a "nuisance" channel), you can temporarily remove the unwanted channel from the scan list. This capability does not apply to the channel designated as the Selected Channel. Follow the procedure to delete nuisance channels on your radio.

- 1 When your radio locks on to an unwanted or nuisance channel, press the programmed **Nuisance Channel Delete** button until you hear a tone.
-

- 2 Release the programmed **Nuisance Channel Delete** button.

The nuisance channel is deleted.

---

#### 7.6.4

### Restoring Nuisance Channels

Follow the procedure to restore nuisance channels on your radio.

Do one of the following:

- Turn the radio off and then power it on again.
  - Change the channel using the **Channel Selector Knob**.
- 

#### 7.7

### Vote Scan



Vote Scan provides you with wide area coverage in areas where there are multiple base stations transmitting identical information on different analog channels.

Your radio scans analog channels of multiple base stations and performs a voting process to select the strongest received signal. Once that is established, your radio receives transmissions from that base station.

During a vote scan, the yellow LED blinks.

To respond to a transmission during a vote scan, see [Responding to Transmissions During Scanning on page 47](#).

#### 7.8

### Call Indicator Settings

This feature allows you to configure call or text message ringing tones.

#### 7.8.1

### Selecting a Ring Alert Type



#### **NOTICE:**

The programmed **Ring Alert Type** button is assigned by your dealer or system administrator. Check with your dealer or system administrator to determine how your radio has been programmed.

You can program the radio calls to one predetermined vibrate call.



The radio vibrates once if it is a momentary ring style. The radio vibrates repetitively if it is a repetitive ring style. When set to Ring and Vibrate, the radio sounds a specific ring tone if there is any incoming radio transaction (for example, Call Alert or Message). It sounds like a positive indicator tone or missed call.

For radios with batteries that support the vibrate feature and are attached to a vibrating belt clip, the available Ring Alert Type options are Silent, Ring, Vibrate, and Ring and Vibrate.

For radios with batteries that do not support the vibrate feature and are not attached to a vibrating belt clip, Ring Alert Type is automatically set to Ring. If you press the programmed **Ring Alert Type** button, a bad key tone sounds, indicating the multiple Ring Alert Type options are disabled.

You can select a Ring Alert Type by performing the following action.

- Press the programmed **Ring Alert Type** button to toggle Voice Announcement or Text-to-Speech, and the radio behavior to the following options.
  - For Silent, Voice Announcement or Text-to-Speech sounds **Ring Alert Type Silent** only.

- For Ring Only, Voice Announcement or Text-to-Speech sounds **Ring Alert Type** and the radio sounds a ring tone.
- For Vibrate Only, Voice Announcement or Text-to-Speech sounds **Ring Alert Type** and the radio vibrates.
- For Ring and Vibrate, Voice Announcement or Text-to-Speech sounds **Ring Alert Type** and the radio sounds a ring tone and vibrates.

### 7.8.2

## Configuring Vibrate Style



### NOTICE:

The programmed **Vibrate Style** button is assigned by your dealer or system administrator. Check with your dealer or system administrator to determine how your radio has been programmed.

Vibrate Style is enabled when the Vibrating Belt Clip is attached to the radio with a battery that supports the vibrate feature.

You can configure the vibrate style by performing the following action.

- Press the programmed **Vibrate Style** button to toggle to short, medium, or long option and the radio vibrates accordingly. Voice Announcement or Text-to-Speech sounds **Vibrate Style**.

### 7.8.3

## Alarm Tone Volume Escalation

Your radio can be programmed by your dealer to continually alert you when a radio call remains unanswered. This is done by automatically increasing the alarm tone volume over time. This feature is known as Escalert.

### 7.9

## Call Alert Operation

Call Alert paging enables you to alert a specific radio user to call you back.

This feature is accessible using a programmed **One Touch Access** button.

### 7.9.1

### 50

## Responding to Call Alerts

When you receive a Call Alert:

- A repetitive tone sounds.
- The yellow LED blinks.

Press the **PTT** button within 4 seconds of receiving a Call Alert page to respond with a Private Call.

---

### 7.9.2

## Making Call Alerts

Follow the procedure to make Call Alerts on your radio.

- 1 Press the programmed **One Touch Access** button.  
The green LED lights up.
- 

- 2 Wait for acknowledgment.

If the Call Alert acknowledgment is received, a positive indicator tone sounds.

If the Call Alert acknowledgment is not received, a negative indicator tone sounds.

---

## 7.10

## Mute Mode

Mute Mode provides an option to silence all audio indicators on your radio.

When Mute Mode is initiated, all audio indicators are muted except higher priority features such as emergency operations.

When Mute Mode is exited, your radio resumes playing ongoing tones and audio transmissions.

**IMPORTANT:**

You can only enable either Face Down or Man Down one at a time. Both features cannot be enabled together.

## 7.10.1

### Turning On Mute Mode

Follow the procedure to turn on Mute Mode.

---

Access this feature by using the programmed **Mute Mode** button.

---

The following occurs when Mute mode is enabled:

- Positive Indicator Tone sounds.

- The red LED light starts blinking and remains blinking until Mute Mode is exited.
- Radio is muted.
- Mute Mode Timer begins counting down the duration that is configured.

## 7.10.2

### Exiting Mute Mode

This feature can be exited automatically once the Mute Mode Timer expires.

Do one of the following to exit Mute mode manually:

- Press the programmed **Mute Mode** button.
  - Press the **PTT** button on any entry.
- 

The following occurs when Mute mode is disabled:

- Negative Indicator Tone sounds.
- The blinking red LED turns off.
- Your radio unmutes and speaker state is restored.
- If the timer has not expired, Mute mode timer is stopped.



**NOTICE:**

Mute Mode is also exited if the user transmits voice or switches to an unprogrammed channel.

7.11

## Emergency Operation

An Emergency Alarm is used to indicate a critical situation. You are able to initiate an Emergency at any time even when there is activity on the current channel.

Your dealer can set the duration of a button press for the programmed **Emergency** button, except for long press, which is similar with all other buttons:

### Short Press

Duration between 0.05 seconds and 0.75 seconds.

### Long Press

Duration between 1.00 second and 3.75 seconds.

The **Emergency** button is assigned with the Emergency On/Off feature. Check with your dealer for the assigned operation of the **Emergency** button.



**NOTICE:**

If a short press to the **Emergency** button initiates Emergency mode, then a long press to the same enables the radio to exit Emergency mode.

If a long press to the **Emergency** button initiates Emergency mode, then a short press to the same enables the radio to exit Emergency mode.

Your radio supports three Emergency Alarms:

- Emergency Alarm
- Emergency Alarm with Call
- Emergency Alarm with Voice to Follow 



**NOTICE:**

Only one of the Emergency Alarms above can be assigned to the programmed **Emergency** button.

In addition, each alarm has the following types:

### Regular

Radio transmits an alarm signal and shows audio and/or visual indicators.

### Silent

Radio transmits an alarm signal without any audio or visual indicators. Radio receives calls without any sound through the speaker, until the programmed *hot*

*mic* transmission period is over and/or you press the **PTT** button.

### Silent with Voice

Radio transmits an alarm signal without any audio or visual indicators, but allow incoming calls to sound through the speaker. If *hot mic* is enabled, the incoming calls sound through the speaker after the programmed *hot mic* transmission period is over. The indicators only appear once you press the **PTT** button.

#### 7.11.1

## Sending Emergency Alarms

This feature allows you to send an Emergency Alarm, a non-voice signal, which triggers an alert indication on a group of radios. Your radio does not display any audio or visual indicators during Emergency mode when it is set to Silent.

Follow the procedure to send Emergency Alarms on your radio.

- 1 Press the programmed **Emergency On** button.  
The green LED lights up.



### NOTICE:

If programmed, the Emergency Search tone sounds. This tone is muted when the radio transmits or receives voice, and stops when the radio exits Emergency mode. The Emergency Search tone can be programmed through CPS.

- 
- 2 Wait for acknowledgment.

If successful:

- The Emergency tone sounds.
- The red LED blinks.

If unsuccessful after all retries have been exhausted:

- A low-pitched tone sounds.

The radio exits the Emergency Alarm mode.

---

#### 7.11.2

## Sending Emergency Alarms with Call

This feature allows you to send an Emergency Alarm with Call to a group of radios. Upon acknowledgement by a

radio within the group, the group of radios can communicate over a programmed Emergency channel. Follow the procedure to send Emergency Alarms with call on your radio.

- 1 Press the programmed **Emergency On** button.

The green LED lights up.



### NOTICE:

If programmed, the Emergency Search tone sounds. This tone is muted when the radio transmits or receives voice, and stops when the radio exits Emergency mode. The Emergency Search tone can be programmed by your dealer or system administrator.

- 
- 2 Wait for acknowledgment.

If successful:

- The Emergency tone sounds.
- The red LED blinks.

- 
- 3 Press the **PTT** button to make the call.

The green LED lights up.

- 4 Do one of the following:

- Wait for the Talk Permit Tone to end and speak clearly into the microphone if enabled.
-  Wait for the **PTT** Sidetone to end and speak clearly into the microphone if enabled.

- 
- 5 Release the **PTT** button to listen.

- 
- 6  If the Channel Free Indication feature is enabled, you hear a short alert tone the moment the transmitting radio releases the **PTT** button, indicating the channel is free for you to respond. Press the **PTT** button to respond to the call.

- 
- 7 To exit the Emergency mode once the call ends, press the **Emergency Off** button.

If you do not press the **Emergency Off** button to exit the Emergency mode, the red LED blinks and the radio stays in Emergency mode.

---

## 7.11.3

## Emergency Alarms with Voice to Follow

This feature allows you to send an Emergency Alarm with Voice to Follow to a group of radios. Your radio microphone is automatically activated, allowing you to communicate with the group of radios without pressing the **PTT** button. This activated microphone state is also known as *hot mic*.

If your radio has Emergency Cycle Mode enabled, repetitions of *hot mic* and receiving period are made for a programmed duration. During Emergency Cycle Mode, received calls sound through the speaker.

If you press the **PTT** button during the programmed receiving period, you hear a prohibit tone, indicating that you should release the **PTT** button. The radio ignores the **PTT** button press and remains in Emergency mode.

If you press the **PTT** button during *hot mic*, and continue to press it after the *hot mic* duration expires, the radio continues to transmit until you release the **PTT** button.

If the Emergency Alarm request fails, the radio does not retry to send the request, and enters the *hot mic* state directly.

**NOTICE:**

Some accessories may not support *hot mic*. Check with your dealer or system administrator for more information.

## 7.11.4

## Sending Emergency Alarms with Voice to Follow

- 1 Press the programmed **Emergency On** button.  
The green LED lights up.
- 
- 2 Once the Emergency tone sounds, speak clearly into the microphone.  
The radio automatically stops transmitting when:
    - The cycling duration between *hot mic* and receiving calls expires, if Emergency Cycle Mode is enabled.
    - The *hot mic* duration expires, if Emergency Cycle Mode is disabled.

The red LED blinks. The radio remains in Emergency mode.

---

### 7.11.5

## Receiving Emergency Alarms

When you receive an Emergency Alarm:



- A tone sounds.
- The red LED blinks.



**NOTICE:**

Your radio automatically acknowledges the Emergency Alarm (if enabled).

To return to home screen, perform the following actions:

- a Press .
- b Press  or  to Yes.

- c Press  to select.

The radio returns to the home screen and the display shows the Emergency icon.

---

### 7.11.6

## Reinitiating Emergency Mode

Perform one of the following actions:

- Change the channel while the radio is in Emergency mode.



**NOTICE:**

You can reinitiate emergency mode only if you enable emergency alarm on the new channel.

- Press the programmed **Emergency On** button during an emergency initiation or transmission state.

---

The radio exits the Emergency mode, and reinitiates Emergency.



## 7.11.7

## Exiting Emergency Mode After Sending the Emergency Alarm

This feature is only applicable to the radio sending the Emergency Alarm.

Your radio exits Emergency mode when:

- An acknowledgment is received (for Emergency Alarm only).
- All retries to send the alarm have been exhausted.

**NOTICE:**

If your radio is powered off, it exits the Emergency mode. The radio does not reinitiate the Emergency mode automatically when it is turned on again.

Follow the procedure to exit Emergency mode on your radio.

---

Press the programmed **Emergency Off** button.

## 7.12

## Making 5-Tone Calls

Follow the procedure to make a 5-Tone Call:

- 1 Select the 5-Tone channel.
- 2 Press the **PTT** button to call the default contact.

- 3 Wait for acknowledgment.

If successful:

- A positive indicator tone sounds.
- Wait for the Talk Permit Tone to end and speak clearly into the microphone if enabled.

If unsuccessful:

- A negative indicator tone sounds.

---

The call ends when there is no voice activity for a predetermined period. A tone sounds.

## 7.12.1

## Receiving 5-Tone Calls

When you receive a 5-Tone Call:

- The green LED blinks.

- A tone sounds.
- Your radio unmutes and the incoming call sounds through the speaker.

**1** Press the **PTT** button to respond to the call.

The green LED lights up.

---

**2** Wait for the Talk Permit Tone to end and speak clearly into the microphone if enabled.

---

**3** Release the **PTT** button to listen.

The call ends when there is no voice activity for a predetermined period. A tone sounds.

---

### 7.12.2

## Sending 5-Tone Emergency Alarm

Follow the procedure to send an Emergency Alarm:

**1** Press the programmed **Emergency On** button.

You see the following:

- The green LED lights up.

- The Emergency tone sounds.
- 

**2** The radio exits the Emergency Alarm mode.

---

### 7.12.3

## Sending 5-Tone Emergency Alarm with Voice to Follow

Follow the procedure to send an Emergency Alarm on your radio.

**1** Press the programmed **Emergency On** button.

You see the following:

- The green LED lights up.
  - The Emergency tone sounds.
- 

**2** Once the Emergency tone sounds, speak clearly into the microphone.

The radio automatically stops transmitting when the cycling duration between *hot mic* and receiving calls expires, if Emergency Cycle Mode is enabled.

The red LED blinks. The radio remains in Emergency mode.

---

### 3 Release the **PTT** button to listen.

---

#### 7.12.4

## Receiving 5-Tone Emergency Alarm

When you receive an Emergency Alarm:

- A tone sounds.
- The red LED blinks.



#### **NOTICE:**

Your radio automatically acknowledges the Emergency Alarm (if enabled).

#### 7.13

## Privacy

This feature helps to prevent eavesdropping by unauthorized users on a channel by the use of a software-

based scrambling solution. The signaling and user identification portions of a transmission are not scrambled.

Your radio must have privacy enabled on the channel to send a privacy-enabled transmission, although this is not a necessary requirement for receiving a transmission. While on a privacy-enabled channel, the radio is still able to receive clear or unscrambled transmissions.

Some radio models may not offer Privacy feature, or may have a different configuration. Check with your dealer or system administrator for more information.

Your radio supports two types of privacy, but only one can be assigned to your radio. They are:

- Basic Privacy
- Enhanced Privacy

To unscramble a privacy-enabled call or data transmission, your radio must be programmed to have the same Privacy Key for Basic Privacy, or the same Key Value and Key ID for Enhanced Privacy as the transmitting radio.

If your radio receives a scrambled call that is of a different Privacy Key, or different Key Value and Key ID, you either hear a garbled transmission for Basic Privacy or nothing at all for Enhanced Privacy.

On a privacy-enabled channel, your radio is able to receive clear or unscrambled calls, depending on how your radio is programmed. In addition, your radio may play a warning tone or not, depending on how it is programmed.

The green LED lights up when the radio is transmitting, and blinks rapidly when the radio is receiving an ongoing privacy-enabled transmission.



### **NOTICE:**

This feature is not applicable in Citizens Band channels that are in the same frequency.

#### 7.13.1

### Turning Privacy On or Off

Follow the procedure to turn privacy on or off on your radio.

Press the programmed **Privacy** button.

---

#### 7.14

### Response Inhibit

This feature helps prevent your radio from responding to any incoming transmissions.



### **NOTICE:**

Contact your dealer to determine how your radio has been programmed.

If enabled, your radio does not generate any outgoing transmissions in respond to incoming transmissions, such as Radio Check, Call Alert, Radio Disable, Remote Monitor, Automatic Registration Service (ARS), Responding to Private Messages, and Sending GNSS location reports.

Your radio cannot receive Confirmed Private Calls when this feature is enabled. However, your radio is able to manually send transmission.

#### 7.14.1

### Turning Response Inhibit On or Off

Follow the procedure to enable or disable Response Inhibit on your radio.

Press the programmed **Response Inhibit** button.

---

If successful:

- A positive indicator tone sounds.

If unsuccessful:

- A negative indicator tone sounds.

## 7.15

## Lone Worker

This feature prompts an emergency to be raised if there is no user activity, such as any radio button press or channel selection, for a predefined time.

Following no user activity for a programmed duration, the radio pre-warns you using an audio indicator once the inactivity timer expires.

If there is still no acknowledgment by you before the predefined reminder timer expires, the radio initiates an Emergency Alarm.

Only one of the following Emergency Alarms is assigned to this feature:

- Emergency Alarm
- Emergency Alarm with Call
- Emergency Alarm with Voice to Follow 

The radio remains in the emergency state, allowing voice messages to proceed until action is taken. See [Emergency Operation on page 52](#) for more information on ways to exit Emergency.



### NOTICE:

Check with your dealer or system administrator for more information.

## 7.16

## Password Lock

You can set a password to restrict access to your radio. Each time you turn on your radio, you are asked to enter the password.

Your radio supports a 4-digit password input.

Your radio is unable to receive calls in locked state.

## 7.16.1

### Accessing the Radio by Using Password

Turn on your radio.

- 1 Enter the four-digit password.
  - a To enter the first digit of the password, use the **Channel Selector Knob**.
  - b To enter each digit of the remaining three digits of the password, press Side Button 1 or 2.

- 2 Your radio automatically checks the validity of the password when you enter the last digit of the password.

If you enter the password correctly, the radio powers up.

If you enter the wrong password after the first and second attempt, your radio shows the following indications:

- A continuous tone sounds.

Repeat [step 1](#).

If you enter the wrong password after the third attempt, your radio shows the following indications:

- A tone sounds.
- The yellow LED double blinks.
- Your radio enters into locked state for 15 minutes.

Wait for the 15-minute locked state timer to end and then repeat [step 1](#).



**NOTICE:**

If you turn off and turn your radio on again, the 15-minute timer restarts.

7.16.2

## Unlocking Radios in Locked State

Your radio is unable to receive calls in locked state. Follow the procedure to unlock your radio in locked state.

Do one of the following:

- If the radio is powered on, wait for 15 minutes and then repeat the steps in [Accessing the Radio by Using Password on page 61](#) to access the radio.
- If the radio is powered off, power up the radio. Your radio restarts the 15-minute timer for locked state. A tone sounds. The yellow LED double blinks.

Wait for 15 minutes and then repeat the steps in [Accessing the Radio by Using Password on page 61](#) to access the radio.

7.17

## Auto-Range Transponder System



The Auto-Range Transponder System (ARTS) is an analog-only feature designed to inform you when your radio is out-of-range of other ARTS-equipped radios.

ARTS-equipped radios transmit or receive signals periodically to confirm that they are within range of each other.

Your radio provides indications of states as follows:

#### **First-Time Alert**

A tone sounds.

#### **ARTS-in-Range Alert**

A tone sounds, if programmed.

#### **ARTS-Out-of-Range Alert**

A tone sounds. The red LED rapidly blinks.



#### **NOTICE:**

Check with your dealer or system administrator for more information.

### 7.18

## **Over-the-Air Programming**

Your dealer can remotely update your radio through Over-the-Air Programming (OTAP) without any physical connection. Additionally, some settings can also be configured by using OTAP.

When your radio undergoes OTAP, the green LED blinks.

When your radio receives high volume data:

- The channel becomes busy.
- A negative tone sounds if you press the **PTT** button.



#### **NOTICE:**

Once the programming is complete, a tone sounds, and your radio restarts (powers off and on again).

### 7.19

## **Wi-Fi Operation**

This feature allows you to set up and connect to a Wi-Fi network. Wi-Fi supports updates for radio firmware, codeplug, and resources such as language packs and voice announcement.



#### **NOTICE:**

This feature is applicable to DP2400e only.

Wi-Fi® is a registered trademark of Wi-Fi Alliance®.

Your radio supports WEP/WPA/WPA2-Personal and WPA/WPA2-Enterprise Wi-Fi networks.

#### **WEP/WPA/WPA2-Personal Wi-Fi network**

Uses pre-shared key (password) based authentication.

Pre-shared key can be entered by using the menu or CPS/RM.

### WPA/WPA2-Enterprise Wi-Fi network

Uses certificate-based authentication.

Your radio must be pre-configured with a certificate.



**NOTICE:**

Check with your dealer or system administrator to connect to WPA/WPA2-Enterprise Wi-Fi network.

The programmed **Wi-Fi On or Off** button is assigned by your dealer or system administrator. Check with your dealer or system administrator to determine how your radio has been programmed.

Voice Announcements for the programmed **Wi-Fi On or Off** button can be customized through CPS according to user requirements. Check with your dealer or system administrator for more information.

#### 7.19.1

### Turning Wi-Fi On or Off

Press the programmed **Wi-Fi On or Off** button. Voice Announcement sounds Turning On Wi-Fi or Turning Off Wi-Fi.

---

### Connecting to a Network Access Point

When you turn on Wi-Fi, the radio scans and connects to a network access point.



**NOTICE:**

The programmed **Wi-Fi Status Query** button is assigned by your dealer or system administrator. Voice Announcements for the programmed **Wi-Fi Status Query** button can be customized according to user requirements by using CPS. Check with your dealer or system administrator to determine how your radio has been programmed.

The WPA-Enterprise Wi-Fi network access points are pre-configured. Check with your dealer or system administrator to determine how your radio has been programmed.

Press the programmed **Wi-Fi Status Query** button for the connection status using Voice Announcement.

Voice Announcement sounds when Wi-Fi is Off, Wi-Fi is On but No Connection, or Wi-Fi is On with Connection.

---

#### 7.19.2



# Utilities

This chapter explains the operations of the utility functions available in your radio.

## 8.1

### Squelch Levels

You can adjust the squelch level to filter out unwanted calls with low signal strength or channels with noise higher than normal background.

#### Normal

This is the default setting.

#### Tight

This setting filters out unwanted calls and/or background noise. Calls from remote locations may also be filtered out.

### 8.1.1

#### Setting Squelch Levels

Follow the procedure to set the squelch levels on your radio.

Press the programmed **Squelch** button.

One of the following tone sounds:

#### **Positive Indicator Tone**

Radio is operating in tight squelch.

#### **Negative Indicator Tone**

Radio is operating in normal squelch.

---

## 8.2

### Power Levels

You can customize the power setting to high or low for each channel.

#### High

This enables communication with radios located at a considerable distance from you.

#### Low

This enables communication with radios in closer proximity.

### 8.2.1

#### Setting Power Levels

Follow the procedure to set the power levels on your radio.

Press the programmed **Power Level** button.

If successful:

- The Positive Indicator Tone sounds.
- Radio transmits at low power.

If unsuccessful:

- The Negative Indicator Tone sounds.
- Radio transmits at high power.

- Turn the radio off and then power it on again to enable VOX.
- Change the channel by using the **Channel Selector** knob to enable VOX.
- Turn VOX on or off by using the programmed **VOX** button.
- Press the **PTT** button during radio operation to disable VOX.



**NOTICE:**

Turning this feature on or off is limited to radios with this function enabled. Check with your dealer or system administrator for more information.

---

8.3

## Voice Operating Transmission

The Voice Operating Transmission (VOX) allows you to initiate a hands-free voice-activated call on a programmed channel. The radio automatically transmits, for a programmed period, whenever the microphone on the VOX-capable accessory detects voice.



**NOTICE:**

This feature is not applicable in Citizens Band channels that are in the same frequency.

You can enable or disable VOX by doing one of the following:

8.3.1

### Turning Voice Operating Transmission On or Off

Follow the procedure to turn VOX on or off on your radio.

Press the programmed **VOX** button to toggle the feature on or off.

---

**NOTICE:**

If the Talk Permit Tone is enabled, use a trigger word to initiate the call. Wait for the Talk Permit Tone to finish before speaking clearly into the microphone. See [Turning Talk Permit Tone On or Off](#) for more information.

## 8.4

## Turning Radio Tones/Alerts On or Off

You can enable and disable all radio tones and alerts, if needed, except for incoming Emergency alert tone . Follow the procedure to turn tones and alerts on or off on your radio.

Press the programmed **All Tones/Alerts** button.

If successful:

- The Positive Indicator Tone sounds.
- All tones and alerts are turned on.

If unsuccessful:

- The Negative Indicator Tone sounds.

- All tones and alerts are turned off.

## 8.5

## Turning Intelligent Audio On or Off

Your radio automatically adjusts the audio volume to overcome current background noise in the environment, inclusive of both stationary and non-stationary noise sources. This is a receive-only feature and does not affect transmission audio. Follow the procedure to turn Intelligent Audio on or off on your radio.

Press the programmed **Intelligent Audio** button.

## 8.6

## Turning Acoustic Feedback Suppressor On or Off

The feature allows you to minimize acoustic feedback in received calls. Follow the procedure to turn Acoustic Feedback Suppressor on or off on your radio.

Press the programmed **AF Suppressor** button.

One of the following tone sounds:

**Positive Indicator Tone**

Acoustic Feedback Suppressor is activated.

**Negative Indicator Tone**

Acoustic Feedback Suppressor is not activated.

---

# Batteries and Chargers Warranty

## The Workmanship Warranty

The workmanship warranty guarantees against defects in workmanship under normal use and service.

All MOTOTRBO Batteries	24 Months
IMPRES Chargers (Single-Unit and Multi-Unit, Non-Display)	24 Months
IMPRES Chargers (Multi-Unit with Display)	12 Months

Nickel Metal-Hydride (NiMH) or Lithium-Ion (Li-Ion) Batteries	12 Months
IMPRES Batteries, When Used Exclusively with IMPRES Chargers	18 Months

## The Capacity Warranty

The capacity warranty guarantees 80% of the rated capacity for the warranty duration.

# Limited Warranty

## MOTOROLA SOLUTIONS COMMUNICATION PRODUCTS

### I. WHAT THIS WARRANTY COVERS AND FOR HOW LONG:

Motorola Solutions, Inc. ("Motorola Solutions") warrants the Motorola Solutions manufactured Communication Products listed below ("Product") against defects in material and workmanship under normal use and service for a period of time from the date of purchase as scheduled below:

Portable Radios	Two (2) Years
Product Accessories (Excluding Batteries and Chargers)	One (1) Year

Motorola Solutions, at its option, will at no charge either repair the Product (with new or reconditioned parts), replace it (with a new or reconditioned Product), or refund the purchase price of the Product during the warranty

period provided it is returned in accordance with the terms of this warranty. Replaced parts or boards are warranted for the balance of the original applicable warranty period. All replaced parts of Product shall become the property of Motorola Solutions.

This express limited warranty is extended by Motorola Solutions to the original end user purchaser only and is not assignable or transferable to any other party. This is the complete warranty for the Product manufactured by Motorola Solutions. Motorola Solutions assumes no obligations or liability for additions or modifications to this warranty unless made in writing and signed by an officer of Motorola Solutions.

Unless made in a separate agreement between Motorola Solutions and the original end user purchaser, Motorola Solutions does not warrant the installation, maintenance or service of the Product.

Motorola Solutions cannot be responsible in any way for any ancillary equipment not furnished by Motorola Solutions which is attached to or used in connection with the Product, or for operation of the Product with any ancillary equipment, and all such equipment is expressly excluded from this warranty. Because each system which may use the Product is unique, Motorola Solutions

disclaims liability for range, coverage, or operation of the system as a whole under this warranty.

## II. GENERAL PROVISIONS

This warranty sets forth the full extent of Motorola Solutions responsibilities regarding the Product. Repair, replacement or refund of the purchase price, at Motorola Solutions option, is the exclusive remedy. THIS WARRANTY IS GIVEN IN LIEU OF ALL OTHER EXPRESS WARRANTIES. IMPLIED WARRANTIES, INCLUDING WITHOUT LIMITATION, IMPLIED WARRANTIES OF MERCHANTABILITY AND FITNESS FOR A PARTICULAR PURPOSE, ARE LIMITED TO THE DURATION OF THIS LIMITED WARRANTY. IN NO EVENT SHALL MOTOROLA SOLUTIONS BE LIABLE FOR DAMAGES IN EXCESS OF THE PURCHASE PRICE OF THE PRODUCT, FOR ANY LOSS OF USE, LOSS OF TIME, INCONVENIENCE, COMMERCIAL LOSS, LOST PROFITS OR SAVINGS OR OTHER INCIDENTAL, SPECIAL OR CONSEQUENTIAL DAMAGES ARISING OUT OF THE USE OR INABILITY TO USE SUCH PRODUCT, TO THE FULL EXTENT SUCH MAY BE DISCLAIMED BY LAW.

## III. STATE LAW RIGHTS:

SOME STATES DO NOT ALLOW THE EXCLUSION OR LIMITATION OF INCIDENTAL OR CONSEQUENTIAL DAMAGES OR LIMITATION ON HOW LONG AN IMPLIED WARRANTY LASTS, SO THE ABOVE LIMITATION OR EXCLUSIONS MAY NOT APPLY.

This warranty gives specific legal rights, and there may be other rights which may vary from state to state.

## IV. HOW TO GET WARRANTY SERVICE

You must provide proof of purchase (bearing the date of purchase and Product item serial number) in order to receive warranty service and, also, deliver or send the Product item, transportation and insurance prepaid, to an authorized warranty service location. Warranty service will be provided by Motorola Solutions through one of its authorized warranty service locations. If you first contact the company which sold you the Product (for example, dealer or communication service provider), it can facilitate your obtaining warranty service. You can also call Motorola Solutions at 1-800-927-2744.

## V. WHAT THIS WARRANTY DOES NOT COVER

- 1 Defects or damage resulting from use of the Product in other than its normal and customary manner.
- 2 Defects or damage from misuse, accident, water, or neglect.
- 3 Defects or damage from improper testing, operation, maintenance, installation, alteration, modification, or adjustment.
- 4 Breakage or damage to antennas unless caused directly by defects in material workmanship.
- 5 A Product subjected to unauthorized Product modifications, disassembles or repairs (including, without limitation, the addition to the Product of non-Motorola Solutions supplied equipment) which adversely affect performance of the Product or interfere with Motorola Solutions normal warranty inspection and testing of the Product to verify any warranty claim.
- 6 Product which has had the serial number removed or made illegible.
- 7 Rechargeable batteries if:
  - any of the seals on the battery enclosure of cells are broken or show evidence of tampering.
  - the damage or defect is caused by charging or using the battery in equipment or service other than the Product for which it is specified.
- 8 Freight costs to the repair depot.
- 9 A Product which, due to illegal or unauthorized alteration of the software/firmware in the Product, does not function in accordance with Motorola Solutions published specifications or the FCC certification labeling in effect for the Product at the time the Product was initially distributed from Motorola Solutions.
- 10 Scratches or other cosmetic damage to Product surfaces that does not affect the operation of the Product.
- 11 Normal and customary wear and tear.

## VI. PATENT AND SOFTWARE PROVISIONS

Motorola Solutions will defend, at its own expense, any suit brought against the end user purchaser to the extent that it is based on a claim that the Product or parts infringe a United States patent, and Motorola Solutions will pay those



costs and damages finally awarded against the end user purchaser in any such suit which are attributable to any such claim, but such defense and payments are conditioned on the following:

- 1 Motorola Solutions will be notified promptly in writing by such purchaser of any notice of such claim,
- 2 Motorola Solutions will have sole control of the defense of such suit and all negotiations for its settlement or compromise, and
- 3 Should the Product or parts become, or in Motorola Solutions opinion be likely to become, the subject of a claim of infringement of a United States patent, that such purchaser will permit Motorola Solutions, at its option and expense, either to procure for such purchaser the right to continue using the Product or parts or to replace or modify the same so that it becomes non-infringing or to grant such purchaser a credit for the Product or parts as depreciated and accept its return. The depreciation will be an equal amount per year over the lifetime of the Product or parts as established by Motorola Solutions.

Motorola Solutions will have no liability with respect to any claim of patent infringement which is based upon the combination of the Product or parts furnished hereunder with software, apparatus or devices not furnished by

Motorola Solutions, nor will Motorola Solutions have any liability for the use of ancillary equipment or software not furnished by Motorola Solutions which is attached to or used in connection with the Product. The foregoing states the entire liability of Motorola Solutions with respect to infringement of patents by the Product or any parts thereof.









Laws in the United States and other countries preserve for Motorola Solutions certain exclusive rights for copyrighted Motorola Solutions software such as the exclusive rights to reproduce in copies and distribute copies of such Motorola Solutions software. Motorola Solutions software may be used in only the Product in which the software was originally embodied and such software in such Product may not be replaced, copied, distributed, modified in any way, or used to produce any derivative thereof. No other use including, without limitation, alteration, modification, reproduction, distribution, or reverse engineering of such Motorola Solutions software or exercise of rights in such Motorola Solutions software is permitted. No license is granted by implication, estoppel or otherwise under Motorola Solutions patent rights or copyrights.



## VII. GOVERNING LAW





This Warranty is governed by the laws of the State of Illinois, U.S.A.

# Inhalt

Wichtige Sicherheitshinweise.....	7	3.1.1 Zuweisbare Funkgerätfunktionen..	22
Softwareversion.....	8	3.1.2 Zuweisbare Einstellungen oder Einstellungsfunktionen.....	23
Copyright.....	9	3.2 Sendetaste (PTT).....	23
Copyright-Hinweis zur Computersoftware.....	11	3.3 Analoger und digitaler Betriebsfunk.....	24
Pflege des Funkgeräts.....	12	3.4 IP Site Connect.....	24
Kapitel 1: Einleitung.....	14	3.5 Capacity Plus-Single-Site.....	25
1.1 Symbolinformationen.....	14	3.6 Capacity Plus-Multi-Site.....	26
Kapitel 2: Erste Schritte.....	15	Kapitel 4: Statusanzeigen.....	28
2.1 Aufladen des Akkus.....	15	4.1 LED-Anzeigen.....	28
2.2 Anbringen des Akkus.....	15	4.2 Töne.....	29
2.3 Anbringen der Antenne.....	16	4.2.1 Töne.....	29
2.4 Anbringen des Trageholsters.....	17	4.2.2 Hinweistöne.....	30
2.5 Anbringen der Universalabdeckung.....	18	Kapitel 5: Zonen- und Kanalwahl.....	31
2.6 Anbringen des Zubehöranschlusses.....	19	5.1 Auswählen von Zonen.....	31
2.7 Einschalten des Funkgeräts.....	19	5.2 Auswählen von Kanälen.....	31
2.8 Ausschalten des Funkgeräts.....	20	Kapitel 6: Rufe.....	32
2.9 Anpassen der Lautstärke.....	20	6.1 Gruppenrufe.....	32
Kapitel 3: Bedienelemente.....	21	6.1.1 Tätigen von Gruppenrufen.....	32
3.1 Programmierbare Tasten.....	21	6.1.2 Antworten auf Gruppenrufe.....	33
		6.2 Einzelrufe  .....	34

6.2.1 Tätigen von Einzelrufen 	34	6.7.2 Empfangen von Sprachansagerufen.....	41
6.2.2 Antworten auf Einzelrufe 	35	6.8 Nicht adressierte Anrufe.....	42
6.3 Rundumrufe.....	35	6.8.1 Tätigen von nicht adressierten Rufen.....	42
6.3.1 Empfangen von Rundumrufen.....	36	6.8.2 Antworten auf unadressierte Rufe .....	43
6.3.2 Tätigen von Rundumrufen.....	36	6.9 Offener Sprachkanalmodus (OVCM).....	43
6.4 Selektivrufe 	37	6.9.1 OVCM-Rufe tätigen.....	44
6.4.1 Tätigen von Selektivrufen.....	37	6.9.2 Reagieren auf OVCM-Anrufe.....	44
6.4.2 Antworten auf Selektivrufe 	37	Kapitel 7: Erweiterte Funktionen.....	46
6.5 Telefonrufe 	38	7.1 Repeater umgehen.....	46
6.5.1 Tätigen von Telefonrufen mit der programmierbaren Telefon-Taste .....	39	7.1.1 Umschalten zwischen Repeater umgehen und Repeater-Modi.....	46
6.5.2 Antworten auf Telefonrufe als Gruppenrufe 	39	7.2 Überwachungsfunktion .....	46
6.5.3 Antworten auf Telefonrufe als Einzelrufe 	39	7.2.1 Überwachung von Kanälen.....	47
6.5.4 Antworten auf Telefonrufe als Sammelrufe 	40	7.2.2 Dauerüberwachung .....	47
6.6 Initiieren der Sendeunterdrückung 	40	7.2.2.1 Ein-/Ausschalten des Dauermonitors.....	47
6.7 Ansageanrufe.....	40	7.3 Home-Kanalerinnerung.....	47
6.7.1 Tätigen von Ansageanrufen.....	41	7.3.1 Stummschalten der Home-Kanalerinnerung.....	48

7.3.2 Einrichten eines neuen Home-Kanals.....	48	7.9.2 Tätigen von Rufhinweisen.....	54
7.4 Fernüberwachung.....	48	7.10 Stummschalt-Modus.....	55
7.4.1 Einleiten des Fernmonitors.....	49	7.10.1 Einschalten des Stummschalt-Modus.....	55
7.5 Scanlisten.....	49	7.10.2 Beenden des Stummschalt-Modus.....	55
7.6 Scan.....	49	7.11 Notfallbetrieb .....	56
7.6.1 Ein-/Ausschalten der Scan-Funktion.....	50	7.11.1 Senden von Notrufsignalen.....	57
7.6.2 Antworten auf Übertragungen während eines Scanvorgangs.....	50	7.11.2 Senden von Notrufsignalen mit Ruf.....	58
7.6.3 Unterdrücken von Störkanälen.....	51	7.11.3 Notsignale mit anschließender Sprache.....	59
7.6.4 Wiederaufnahme von Störkanälen.....	51	7.11.4 Senden von Notrufsignalen mit nachfolgendem Sprachruf  .....	60
7.7 Auswahlverfahren nach Signalgüte (Vote- Scan)  .....	52	7.11.5 Empfangen von Notrufsignalen... ..	60
7.8 Rufanzeigeeinstellungen.....	52	7.11.6 Neuinitialisierung des Notruf-Modus.....	61
7.8.1 Auswählen eines Rufhinweistyps..	52	7.11.7 Verlassen des Notruf-Modus nach dem Senden des Notrufs.....	61
7.8.2 Konfigurieren der Vibrationsart.....	53	7.12 Tätigen von 5-Ton-Rufen.....	62
7.8.3 Alarmton-Lautstärke – Eskalation..	54	7.12.1 Empfangen von 5-Ton-Rufen.....	62
7.9 Rufhinweise.....	54	7.12.2 Senden eines 5-Ton-Notrufs.....	63
7.9.1 Antworten auf Rufhinweise.....	54		

7.12.3 Senden eines 5-Ton-Notrufs gefolgt von Sprache.....	63	8.1 Rauschsperrpegel.....	71
7.12.4 Empfangen eines 5-Ton-Notrufs..	64	8.1.1 Einstellen der Rauschsperrstufen.....	71
7.13 Privacy  .....	64	8.2 Leistungspegel.....	71
7.13.1 Ein- und Ausschalten des Datenschutzes  .....	65	8.2.1 Einstellen der Sendeleistung.....	72
7.14 Antwortsperr.....	65	8.3 Sprachgesteuerte Übertragung (VOX).....	72
7.14.1 Ein-/Ausschalten der Antwortsperr.....	65	8.3.1 Ein-/Ausschalten der sprachgesteuerten Übertragung.....	73
7.15 Alleinarbeiter.....	66	8.4 Ein-/Ausschalten der Funkgerät- Hinweistöne.....	73
7.16 Passwortsperr.....	66	8.5 Ein-/Ausschalten der Lautstärkeregelung....	73
7.16.1 Zugreifen auf das Funkgerät mithilfe eines Passworts.....	67	8.6 Aktivieren/Deaktivieren der Rückkopplungsunterdrückung (AFS)  .....	74
7.16.2 Entsperren von Funkgeräten.....	67	Garantie für Akkus und Ladegeräte.....	75
7.17 Auto-Range Transponder-System  .....	68	Produktgarantie.....	75
7.18 Over-the-Air-Programmierung  .....	68	Die Akkukapazitätsgarantie.....	75
7.19 Wi-Fi-Betrieb.....	69	Beschränkte Garantie.....	76
7.19.1 Ein-/Ausschalten von WLAN.....	70	KOMMUNIKATIONSPRODUKTE VON MOTOROLA SOLUTIONS.....	76
7.19.2 Verbinden mit einem Access Point im Netzwerk.....	70	I. UMFANG UND DAUER DES GARANTIEANSPRUCHS.....	76
Kapitel 8: Energieversorgung.....	71	II. ALLGEMEINE GARANTIEBEDINGUNGEN .....	77

III. STAATSGESETZE (NUR FÜR USA):.....	77
IV. INANSPRUCHNAHME VON GARANTIELEISTUNGEN.....	78
V. HAFTUNGSAUSSCHLUSS.....	78
VI. PATENTE UND SOFTWARE- BEDINGUNGEN.....	79
VII. ANWENDBARES RECHT.....	80

# Wichtige Sicherheitshinweise

## Handbuch zur HF-Energiestrahlung und Produktsicherheit für Handsprechfunkgeräte



### **VORSICHT:**

**Dieses Funkgerät ist nur für eine berufliche Nutzung vorgesehen.** Lesen Sie vor Verwendung des Funkgeräts das Handbuch zur HF-Energiestrahlung und Produktsicherheit für Handsprechfunkgeräte, das wichtige Bedienungsanweisungen für den sicheren Umgang und HF-Energiesicherheitsinformationen zur Einhaltung der geltenden Normen und Richtlinien enthält.

## Softwareversion

Alle in den folgenden Abschnitten beschriebenen Funktionen werden von der Funkgeräte-Softwareversion **R02.20.01.0000** oder neueren Versionen unterstützt.

Wenden Sie sich für weitere Informationen an Ihren Händler.



# Copyright

Die in diesem Dokument beschriebenen Motorola Solutions-Produkte können durch Copyright geschützte Computerprogramme von Motorola Solutions enthalten. Nach den Gesetzen der USA und anderer Staaten sind bestimmte exklusive Rechte an der urheberrechtlich geschützten Software der Firma Motorola Solutions vorbehalten. Demzufolge dürfen urheberrechtlich geschützte Computerprogramme von Motorola Solutions, die zusammen mit den in diesem Dokument beschriebenen Motorola Solutions-Produkten ausgeliefert werden, ohne die vorherige schriftliche Genehmigung von Motorola Solutions weder kopiert noch in jeglicher Form reproduziert werden.

© 2020 Motorola Solutions, Inc. Alle Rechte vorbehalten.

Die Vervielfältigung, Übertragung, Speicherung in einem Abrufsystem oder Übersetzung in eine Sprache oder Computersprache ist für keinen Teil dieses Dokuments in keinerlei Form und durch keinerlei Methode ohne vorherige schriftliche Genehmigung von Motorola Solutions Inc. gestattet.

Darüber hinaus werden mit dem Kauf von Produkten von Motorola Solutions weder ausdrücklich noch stillschweigend, durch Rechtsverwirkung oder auf andere

Weise Lizenzen unter dem Copyright, dem Patent oder den Patentanwendungen von Software von Motorola Solutions ausgegeben, außer der Nutzung von normalen, nicht ausschließlich erteilten, gebührenfreien Lizenzen, die sich aus der Anwendung der Gesetze beim Verkauf eines Produkts ergeben.

## Haftungsausschluss

Beachten Sie, dass bestimmte Funktionen, Fähigkeiten und Möglichkeiten, die in diesem Dokument beschrieben werden, für ein bestimmtes System möglicherweise nicht gelten oder nicht lizenziert sind, oder von den Eigenschaften bestimmter mobiler Endgeräte (Funkgeräte) oder von der Konfiguration bestimmter Parameter abhängen können. Wenden Sie sich für weitere Informationen an Ihren Motorola Solutions-Ansprechpartner.

## Marken

MOTOROLA, MOTO, MOTOROLA SOLUTIONS und das stilisierte M-Logo sind Marken oder eingetragene Marken von Motorola Trademark Holdings, LLC und werden unter Lizenz verwendet. Alle anderen Marken sind Eigentum ihrer jeweiligen Inhaber.

## WEEE-Richtlinie der EU



■ Gemäß WEEE-Richtlinie (Waste of Electrical and Electronic Equipment, deutsch Elektro- und Elektronikaltgeräte) der EU besteht für Elektro- und Elektronikgeräte, die in den Mitgliedsländern der Europäischen Union in Verkehr gebracht werden, Kennzeichnungspflicht.

Die Kennzeichnung erfolgt durch ein Etikett mit einer durchgestrichenen Mülltonne, das am Produkt selbst oder an der Verpackung angebracht wird.

Endverbraucher in den Mitgliedsländern der Europäischen Union sind angehalten, bei ihrem lokalen Händler oder beim Kundendienst des Herstellers Informationen zum Rücknahmesystem ihres Landes einzuholen.

## Copyright-Hinweis zur Computersoftware

Die in diesem Handbuch beschriebenen Motorola Solutions Produkte können durch Copyright geschützte Computerprogramme von Motorola Solutions enthalten, die in Halbleiterspeichern oder anderen Medien gespeichert sind. Nach den Gesetzen der USA und anderer Staaten sind bestimmte exklusive Rechte an der urheberrechtlich geschützten Software, insbesondere die Rechte der Vervielfältigung in jeglicher Form, der Firma Motorola Solutions vorbehalten. Entsprechend dürfen keine in den Produkten von Motorola Solutions enthaltenen, durch Copyright geschützten Computerprogramme, die in dieser Bedienungsanleitung beschrieben werden, in irgendeiner Form kopiert, reproduziert, geändert, zurückentwickelt oder verteilt werden, ohne dass hierfür eine ausdrückliche schriftliche Genehmigung von Motorola Solutions vorliegt. Darüber hinaus werden mit dem Kauf von Produkten von Motorola Solutions weder ausdrücklich noch stillschweigend, durch Rechtsverwirkung oder auf andere Weise Lizenzen unter dem Copyright, dem Patent oder den Patentanwendungen von Software von Motorola Solutions ausgegeben, abgesehen von der Nutzung von normalen, nicht ausschließlich erteilten Lizenzen, die sich aus der

Anwendung der Gesetze beim Verkauf eines Produkts ergeben.

Die in diesem Produkt eingebettete AMBE+2™- Sprachcodierungstechnologie ist durch geistiges Eigentum und Urheberrechte einschließlich Patentansprüche, Copyrights und Industriegeheimnisvorgaben von Digital Voice Systems, Inc. geschützt.

Die Nutzung dieser Sprachcodierungstechnologie wird ausschließlich in Verbindung mit der Nutzung dieser Kommunikationsausrüstung genehmigt. Benutzern dieser Technologie ist jeder Versuch, die Zielsprache/den Objektcode zu dekompileieren, analysieren (Reverse Engineering) oder auf jegliche andere Art in eine lesbare Form zu übertragen, ausdrücklich untersagt.

U.S. Pat. Nr. 5,870,405, 5,826,222, 5,754,974, 5,701,390, 5,715,365, 5,649,050, 5,630,011, 5,581,656, 5,517,511, 5,491,772, 5,247,579, 5,226,084 und 5,195,166.

## Pflege des Funkgeräts

Dieser Abschnitt beschreibt die grundlegenden Vorsichtsmaßnahmen bei der Handhabung des Funkgeräts.

**Tabelle 1: IP-Spezifikation**

IP-Spezifikation	Beschreibung
IP67	Das Funkgerät widersteht widrigen Einsatzbedingungen wie z. B. Untertauchen in Wasser.



### **VORSICHT:**

Nehmen Sie Ihr Gerät nicht auseinander. Dies kann zur Beschädigung der Dichtungen des Funkgeräts und zu Kriechwegen innerhalb des Funkgeräts führen. Die Wartung des Funkgeräts darf ausschließlich im Wartungszentrum durchgeführt werden, das zum Testen und Ersetzen der Dichtungen am Funkgerät eingerichtet ist.

- Wurde Ihr Funkgerät in Wasser getaucht, schütteln Sie es, um es von eventuell im Lautsprechergitter und im

Mikrofonanschluss befindlichem Wasser zu befreien. Dort eingedrungenes Wasser könnte die Audioleistung verringern.

- Wenn der Akkukontaktbereich Ihres Funkgeräts mit Wasser in Kontakt gekommen ist, sind die Akkukontakte am Funkgerät und am Akku zu reinigen und zu trocknen, bevor der Akku am Funkgerät angebracht wird. Restfeuchtigkeit an den Kontakten könnte das Funkgerät kurzschließen.
- Wenn Ihr Funkgerät in eine korrodierende Flüssigkeit (z. B. Salzwasser) getaucht wurde, spülen Sie das Funkgerät und den Akku mit sauberem Süßwasser ab und trocknen Sie sie.
- Verwenden Sie zum Reinigen der Außenflächen des Funkgeräts eine verdünnte Lösung aus einem milden Spülmittel und frischem Wasser (d. h. ein Teelöffel Spülmittel auf 4 Liter Wasser).
- Stecken Sie niemals etwas in die Entlüftungsöffnung des Funkgerätegehäuses unterhalb des Akku-Kontakts. Diese Entlüftungsöffnung ermöglicht den Druckausgleich im Funkgerät. Andernfalls kann ein Kriechweg innerhalb des Funkgeräts entstehen und die Wasserdichtheit möglicherweise verloren gehen.

- Die Entlüftungsöffnung darf auf keinen Fall blockiert oder verdeckt werden, auch nicht mit einem Etikett.
- Stellen Sie sicher, dass die Entlüftungsöffnung nicht mit öligen Stoffen in Kontakt kommt.
- Das Funkgerät mit ordnungsgemäß angebrachter Antenne ist für eine Wasserdichtheit bis maximal einen (1) Meter und maximal 30 Minuten ausgelegt. Bei Überschreiten der Maximalwerte oder Gebrauch des Funkgeräts ohne Antenne kann es beschädigt werden.
- Reinigen Sie Ihr Funkgerät nicht mit einem Hochdruckstrahl, da dieser Druck für die vorgesehene Wasserdichtheit (d. h. Druck in 1 m Tiefe) zu hoch ist und eventuell Wasser in das Funkgerät eindringen lässt.

# Einleitung

In diesem Handbuch wird die Bedienung Ihres Funkgeräts beschrieben.

Ihr Händler oder Systemadministrator kann Ihr Funkgerät an Ihre speziellen Anforderungen und Bedürfnisse anpassen. Weitere Informationen erhalten Sie von Ihrem Fachhändler oder Systemadministrator.

Für folgende Auskünfte setzen Sie sich bitte mit Ihrem Systemadministrator oder Händler in Verbindung:

- Wurden voreingestellte Betriebsfunkkanäle bereits in das Funkgerät einprogrammiert?
- Welche Tasten wurden bereits zum Aufrufen anderer Funktionen programmiert?
- Welche zusätzlichen Zubehörteile kommen Ihren Bedürfnissen entgegen?
- Wie sehen die besten Vorgehensweisen für die effektive Nutzung von Funkgeräten aus?
- Welche Wartungsmaßnahmen können zu einer längeren Lebensdauer von Funkgeräten beitragen?

1.1

14

# Symbolinformationen

In dieser Veröffentlichung werden die beschriebenen Symbole verwendet, um zwischen Funktionsmerkmalen ausschließlich im analogen bzw. digitalen Betriebsfunk zu unterscheiden.



Bedeutet Funktionsmerkmal **ausschließlich für analogen Betriebsfunk**.



Bedeutet Funktionsmerkmal **ausschließlich für digitalen Betriebsfunk**.

Bei Funktionsmerkmalen, die im analogen **und** im digitalen Betriebsfunk verfügbar sind, werden **beide** Symbole nicht angezeigt.

# Erste Schritte

Dieses Kapitel enthält Anweisungen zur Vorbereitung des Funkgeräts für die Verwendung.

## 2.1

### Aufladen des Akkus

Ihr Funkgerät wird mit einem Nickel-Metallhydrid- (NiMH) oder einem Lithium-Ionen-Akku (Li-Ion) betrieben.

Schalten Sie das Gerät während des Aufladens des Akkus aus.

- Laden Sie Akkus ausschließlich in einem von Motorola Solutions genehmigten Ladegerät gemäß den Anweisungen im Handbuch für das Ladegerät auf, um die Garantiebedingungen einzuhalten und eventuelle Schäden zu vermeiden.
- Um die optimale Leistung des Funkgeräts sicherzustellen, ist ein neuer Akku vor dem Erstgebrauch 14 bis 16 Stunden aufzuladen.

Akkus werden am besten bei Raumtemperatur aufgeladen.

- Für eine optimierte Akkulebensdauer und zum Erhalten wertvoller Akkudaten müssen IMPRES™ - Akkus in einem IMPRES-Ladegerät geladen werden. Für IMPRES-Akkus, die ausschließlich mit IMPRES-Ladegeräten aufgeladen werden, wird die standardmäßige Motorola Solutions Premium-Akkugarantie um sechs Monate verlängert.

## 2.2

### Anbringen des Akkus

Führen Sie die Vorgehensweise zum Verbinden des Akkus mit Ihrem Funkgerät durch.

Diese Alarmfunktion für Akku-Fehlanpassungen ist nur bei IMPRES-Akkus und Nicht-IMPRES-Akkus anwendbar, deren Kit-Nummer im EEPROM (Electrically Erasable Programmable Read Only Memory) programmiert wurde.

Wenn das Funkgerät mit dem falschen Akku verwendet wird, ertönt ein tiefer Warnton, die LED blinkt rot, und über die Sprachansage-/Text-zu-Sprache-Funktion wird „falscher Akku“ ausgegeben (sofern diese Funktion über CPS geladen wurde).

Wenn das Funkgerät mit einem nicht unterstützten Akku betrieben wird, erklingt ein Alarmton.

Die Zertifizierung des Funkgeräts wird ungültig, wenn Sie einen UL-Akku an ein UKW-zugelassenes Funkgerät anschließen oder umgekehrt. Ihr Funkgerät kann über CPS so programmiert werden, dass es Sie benachrichtigt, wenn diese Akku-Fehlanpassung vorliegt. Klären Sie mit Ihrem Händler oder Systemadministrator, wie das Funkgerät konfiguriert wurde.

- 1 Richten Sie den Akku an der Führung an der Rückseite des Funkgeräts aus.
- 2 Setzen Sie den Akku fest auf, und schieben Sie ihn aufwärts, bis die Verriegelung einrastet.

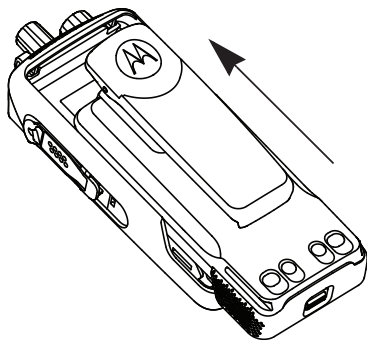

- 3 Schieben Sie die Akkuverriegelung in die Sperrposition.
- 4 Zum Entfernen des Akkus schalten Sie das Funkgerät aus. Schieben Sie die mit **A** markierte Akkuverriegelung in die gelöste Position und schieben Sie den Akku abwärts aus der Führung heraus.

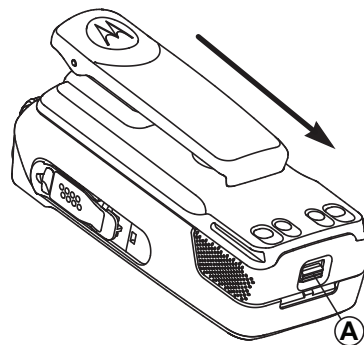

### 2.3

## Anbringen der Antenne

Schalten Sie das Funkgerät aus.



Setzen Sie die Antenne in die Fassung ein, und drehen Sie sie im Uhrzeigersinn.



**HINWEIS:**

Stellen Sie sicher, dass die Antenne fest angebracht ist, um sie optimal vor Wasser und Staub zu schützen.

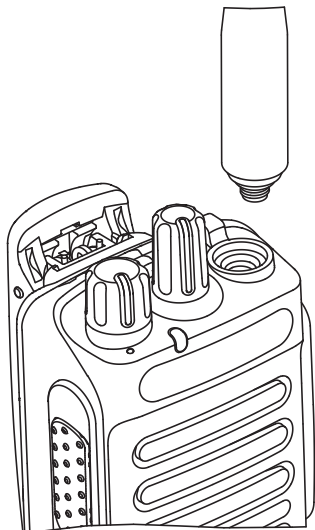

**HINWEIS:**

Zum Entfernen der Antenne drehen Sie sie gegen den Uhrzeigersinn.



**VORSICHT:**

Ersetzen Sie die defekte Antenne nur durch MOTOTRBO-Antennen, um Schäden zu vermeiden.

2.4

## Anbringen des Trageholsters

- 1 Richten Sie die Schienen am Trageholster an den Nuten am Akku aus.
- 
- 2 Drücken Sie sie nach unten, bis sie hörbar einrasten.

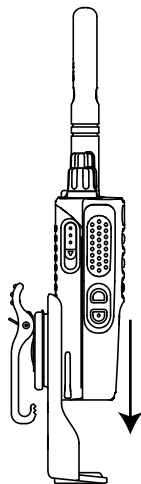

**Abbildung 1: Anbringen des Trageholsters**

2.5

## Anbringen der Universalabdeckung

Die Universalbuchse befindet sich auf der Antennenseite des Funkgeräts. Sie wird zum Anschluss von MOTOTRBO-Zubehör an das Funkgerät verwendet.

Bringen Sie die Universalanschluss- oder Staubabdeckung wieder an, wenn der Universalanschluss nicht mehr benutzt wird.

- 1 Stecken Sie das mit Haken versehene Ende der Abdeckung in die Ritzen oberhalb des Universalanschlusses.
- 
- 2 Drücken Sie die Abdeckung nach unten, bis die Staubabdeckung korrekt auf dem Universalanschluss sitzt.

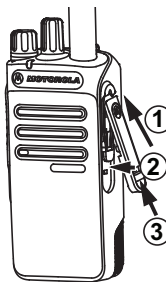

- 3 Befestigen Sie die Staubabdeckung am Funkgerät, indem Sie die Verriegelung nach oben drücken.

## 2.6

## Anbringen des Zubehöranschlusses

Der Zubehöranschluss muss am Universalanschluss auf der Antennenseite des Funkgeräts befestigt werden. Führen Sie die Vorgehensweise zum Befestigen des Zubehöranschlusses an Ihrem Funkgerät durch.

- 1 Stecken Sie das mit Haken versehene Ende in die Ritzen oberhalb des Universalanschlusses.
- 2 Drücken Sie den Anschluss nach oben.
- 3 Drücken Sie den Zubehöranschluss herunter, bis er hörbar einrastet.

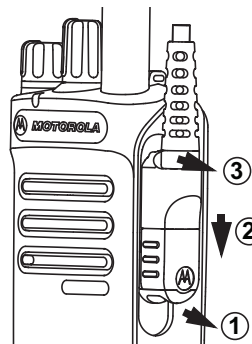

## 2.7

## Einschalten des Funkgeräts

Drehen Sie den **An-/Aus-/Lautstärkeregl**er im Uhrzeigersinn, bis Sie ein Klicken hören.

Bei erfolgreicher Durchführung verhält sich Ihr Funkgerät wie folgt:

- Ein Hinweiston ertönt.



### HINWEIS:

Wenn die Funktion „Töne/Hinweistöne“ deaktiviert ist, erklingt kein Ton beim Einschalten.

- Die grüne LED leuchtet auf.

Falls sich Ihr Funkgerät nicht einschalten lässt, überprüfen Sie den Akku. Stellen Sie sicher, dass der Akku aufgeladen und ordnungsgemäß eingesetzt ist. Wenden Sie sich an Ihren Händler, wenn sich Ihr Funkgerät noch immer nicht einschalten lässt.

### 2.8

## Ausschalten des Funkgeräts

Drehen Sie den **An-/Aus-/Lautstärkeregl**er gegen den Uhrzeigersinn, bis Sie ein Klicken hören.

---

### 2.9

## Anpassen der Lautstärke

Zum Einstellen die Lautstärke Ihres Funkgeräts, führen Sie eine der folgenden Aktionen aus:

- Um die Lautstärke zu erhöhen, drehen Sie den **Ein/Aus/Lautstärke**-Regler im Uhrzeigersinn.
- Um die Lautstärke zu verringern, drehen Sie den **Ein-/Aus-/Lautstärke**-Regler gegen den Uhrzeigersinn.



### HINWEIS:

Ihr Funkgerät kann auf eine Mindestlautstärke programmiert werden. Die Lautstärke kann dann nicht niedriger als diese einprogrammierte Mindestlautstärke eingestellt werden.

---

## Bedienelemente

In diesem Kapitel werden die Tasten und Funktionen zum Bedienen des Funkgeräts beschrieben.



- 1 Drehknopf für die Kanalwahl
- 2 Ein-/Aus-/Lautstärkeregel
- 3 LED-Anzeige
- 4 Sendetaste (PTT)
- 5 Seitliche Taste 1<sup>1</sup>
- 6 Seitentaste 2<sup>1</sup>

<sup>1</sup> Diese Tasten können programmiert werden.

- 7 Mikrofon
- 8 Lautsprecher
- 9 Universalanschluss für Zubehör
- 10 Antenne

### 3.1

## Programmierbare Tasten

Abhängig von der Dauer eines Tastendrucks kann Ihr Händler die programmierbaren Tasten als Verknüpfungen mit Funkgerätfunktionen programmieren.

### Kurz drücken

Drücken und schnell wieder loslassen.

### Lang drücken

Für die programmierte Zeit gedrückt halten.



### HINWEIS:

Unter [Notfallbetrieb auf Seite 56](#) finden Sie weitere Informationen über die vorprogrammierte Tastendruckdauer der **Notruf**-Taste.

### 3.1.1

## Zuweisbare Funkgerätfunktionen

Die folgenden Funktionen können den programmierbaren Tasten zugewiesen werden.

### Audio umschalten

Schaltet die Audioweiterleitung zwischen dem eingebauten Lautsprecher des Funkgeräts und dem Lautsprecher des kabelgebundenen Zubehörs ein/aus.

### Akkuzustand

Zeigt die Akkuladung über die LED-Anzeige an.

### Rufweiterleitung

Schaltet die Rufweiterleitung ein oder aus.

### Kanalankündigung

Sprachansage von Zonen- und Kanalnachrichten für den aktuellen Kanal.

### Emergency

Je nach Programmierung wird ein Notruf eingeleitet oder abgebrochen.

### Intelligentes Audio

Schaltet Intelligentes Audio ein-/aus.

### Manuelles Funkstation-Roaming<sup>2</sup>

Startet die manuelle Standortsuche.

### Mic AGC

Schaltet die automatische Verstärkungsregelung (AGC) des eingebauten Mikrofons ein bzw. aus.

### Monitor (Überwachung)

Überwacht einen gewählten Kanal auf Aktivität.

### Störkanäle löschen<sup>2</sup>

Entfernt einen unerwünschten Kanal (mit Ausnahme des gewählten Kanals) vorübergehend aus der Scan-Liste. Mit dem gewählten Kanal ist die gewählte Zonen- oder Kanal-Kombination des Benutzers gemeint, von der aus der Scanvorgang gestartet wird.

### Eintastenzugang

Leitet einen vordefinierten Einzel-, Telefon- oder Gruppenruf, einen Rufhinweis, eine Quick Text-Nachricht oder „Zurück auf Startkanal“ direkt ein.

### Dauerüberwachung<sup>2</sup>

Überwacht einen gewählten Kanal auf sämtlichen Funkverkehr, bis die Funktion deaktiviert wird.

### Telefon beenden

Beenden eines Telefonanrufs.

<sup>2</sup> In Capacity Plus nicht verfügbar.

**Privacy** 

Schaltet die Verschlüsselung ein oder aus.

**Repeater/Repeater umgehen<sup>2</sup>**

Zum Umschalten zwischen Einsatz eines Repeaters und direkter Übertragung an ein anderes Funkgerät.

**Home-Kanal zurücksetzen**

Richtet einen neuen Home-Kanal ein.

**Home-Kanalerinnerung stummschalten**

Schaltet die Home-Kanalerinnerung stumm.

**Scan<sup>3</sup>**

Schaltet Scan ein oder aus.

**Funkstationsperre<sup>2</sup>** 

Wenn diese Option aktiviert ist, sucht das Funkgerät nur den aktuellen Standort. Ist diese Option deaktiviert, sucht das Funkgerät neben dem aktuellen Standort auch nach anderen Standorten.

**Rufunterbrechungstaste**

Unterbricht einen laufenden unterbrechbaren Ruf, um den Kanal freizumachen.

**Vibrant-Verbesserung**

Schaltet die Funktion „Vibrant-Verb.“ ein oder aus.

**Sprachankündigung ein/aus**

Schaltet die Sprachansage ein/aus.

**Sprachgesteuerte Übertragung (VOX)**

Schaltet VOX ein oder aus.

**3.1.2****Zuweisbare Einstellungen oder Einstellungsfunktionen**

Die folgenden Einstellungen des Funkgeräts oder Dienstprogrammfunktionen können den programmierbaren Tasten zugewiesen werden.

**Tones/Alerts**

Schaltet alle Töne und Warnungen ein und aus.

**Leistungspegel (Senden)**

Schaltet den Sendeleistungspegel zwischen hoch und niedrig um.

**3.2****Sendetaste (PTT)**

Die Sendetaste (**PTT**) dient zwei grundlegenden Zwecken:

<sup>3</sup> In Capacity Plus - Einzelstandort nicht verfügbar.

- Während eines Anrufs wird durch Betätigung der **Sendetaste (PTT)** mit anderen am Anruf beteiligten Funkgeräten kommuniziert. Wenn die **Sendetaste (PTT)** gedrückt wird, wird das Mikrofon aktiviert.
- Wird gerade kein Ruf getätigt, wird die **Sendetaste (PTT)** zur Durchführung eines neuen Rufs verwendet (siehe [Rufe auf Seite 32](#)).

Drücken Sie lange die **Sendetaste (PTT)**, um zu sprechen. Lassen Sie die **Sendetaste (PTT)** zum Hören los.

Ist die Freitonfunktion oder der PTT-Mithörton  aktiviert, warten Sie auf das Ende des kurzen Hinweistons, bevor Sie sprechen.

 Wenn die Funktion „Kanal frei-Anzeige“ auf Ihrem Funkgerät aktiviert ist (wird von Ihrem Händler konfiguriert), hören Sie, sobald die **Sendetaste (PTT)** am Zielfunkgerät (das Ihren Ruf empfangende Funkgerät) freigegeben wird, einen kurzen Hinweiston, der Ihnen mitteilt, dass Sie nun auf diesem Kanal antworten können.

 Sie hören einen ununterbrochenen Ton bei Sprechunterbrechung, wenn Ihr Ruf unterbrochen wird. Wenn Sie einen ununterbrochenen Ton bei Sprechunterbrechung hören, sollten Sie die **Sendetaste (PTT)** loslassen.

### 3.3

## Analoger und digitaler Betriebsfunk

Jeder Kanal Ihres Funkgeräts kann für den analogen oder digitalen Betriebsfunkmodus konfiguriert werden.

### 1 : Drehknopf für die Kanalwahl

Bestimmte Funktionen stehen nicht zur Verfügung, wenn Sie vom digitalen in den analogen Modus wechseln.

Ihr Funkgerät verfügt auch über Funktionen, die sowohl analog als auch digital verfügbar sind. Die kleineren Funktionsunterschiede der jeweiligen Merkmale haben **keinen** Einfluss auf die Leistung Ihres Funkgeräts.



#### HINWEIS:

Im Dual-Scan-Modus schaltet das Funkgerät ebenfalls zwischen Digital- und Analogmodus um. Weitere Informationen finden Sie unter [Scan auf Seite 49](#).

### 3.4

## IP Site Connect

Mithilfe dieser Funktion kann das Funkgerät über ein IP-Netz (Internetprotokoll) Verbindung mit verschiedenen verfügbaren Stationen aufnehmen und somit seinen



Betriebsfunk-Kommunikationsbereich über die Reichweite einer einzelnen Station hinaus ausdehnen. Dies ist ein Multi-Site-Betriebsfunkmodus.

Verlässt das Funkgerät den Bereich einer Station und tritt in den Bereich einer anderen ein, nimmt es mit dem Repeater der neuen Station Verbindung auf, um Rufe oder Datenübertragungen zu senden bzw. zu empfangen. Dies erfolgt entweder automatisch oder manuell, je nach Ihren Einstellungen.

Bei der automatischen Stationssuche durchsucht das Funkgerät alle verfügbaren Stationen, wenn das Signal der aktuell verwendeten Station schwach ist oder das Funkgerät kein Signal der aktuellen Station ausfindig machen kann. Das Funkgerät wechselt dann zum Repeater mit dem höchsten RSSI-Wert (Anzeige der Empfangssignalstärke).

Bei einer manuellen Stationssuche sucht das Funkgerät nach der nächsten in Reichweite befindlichen Station der Roaming-Liste (die aber vielleicht nicht das stärkste Signal bietet) und wechselt auf den Repeater über.

**HINWEIS:**

Auf jedem Kanal kann Scan oder Roam aktiviert werden, nicht jedoch beide Funktionen gleichzeitig.

Kanäle, für die diese Funktion aktiviert ist, können einer bestimmten Roaming-Liste hinzugefügt werden. Während des automatischen Roaming-Suchlaufs durchsucht das Funkgerät die Kanäle der Roaming-Liste, um die beste Station zu finden. Eine Roaming-Liste unterstützt bis zu 16 Kanäle, einschließlich des gewählten Kanals.

**HINWEIS:**

Manuelles Hinzufügen oder Löschen von Einträgen der Roaming-Liste ist nicht möglich. Wenden Sie sich für weitere Informationen an Ihren Händler.

### 3.5

## Capacity Plus-Single-Site

Capacity Plus-Single-Site ist eine Single-Site-Bündelfunkkonfiguration des MOTOTRBO Funksystems, die mithilfe mehrerer verfügbarer Kanäle hunderte von Benutzern und bis zu 254 Gruppen unterstützt. Dadurch kann Ihr Funkgerät im Repeater-Modus die verfügbare Zahl vorprogrammierter Kanäle effizient nutzen.

Wird durch Drücken einer programmierbaren Taste eine Funktion aufgerufen, die für Capacity Plus - Einzelstandort nicht verfügbar ist, ertönt ein negativer Hinweisston.

Ihr Funkgerät verfügt auch über die Funktionen, die im Digitalmodus, im IP Site Connect-Modus und in Capacity

Plus verfügbar sind. Die kleineren Funktionsunterschiede der jeweiligen Merkmale haben keinen Einfluss auf die Leistung Ihres Funkgeräts.

Weitere Informationen zu dieser Konfiguration erhalten Sie von Ihrem Systemadministrator oder Händler.

### 3.6

## Capacity Plus-Multi-Site

Capacity Plus-Multi-Site ist eine Mehrkanal-Bündelfunkkonfiguration des MOTOTRBO-Funksystems, die die besten Eigenschaften von Capacity Plus und IP Site Connect in sich vereint.

Mithilfe von Capacity Plus – Mehrfachstandort kann das Funkgerät über ein IP-Netz Verbindung mit verschiedenen verfügbaren Standorten aufnehmen und somit seinen Bündelfunk-Kommunikationsbereich über die Reichweite eines einzelnen Standorts hinaus ausdehnen. Indem es die insgesamt verfügbare Zahl programmierter Kanäle, die von jeder der verfügbaren Stationen unterstützt werden, effizient nutzt, steigert Linked Capacity Plus auch die Kapazität.

Verlässt das Funkgerät den Bereich einer Station und tritt in den Bereich einer anderen ein, nimmt es mit dem Repeater der neuen Station Verbindung auf, um Rufe/

Datenübertragungen zu senden bzw. zu empfangen. Je nach Funkgeräteinstellungen erfolgt dies automatisch oder manuell.

Bei der automatischen Stationssuche durchsucht das Funkgerät alle verfügbaren Stationen, wenn das Signal der aktuell verwendeten Station schwach ist oder das Funkgerät kein Signal der aktuellen Station ausfindig machen kann. Das Funkgerät wechselt dann zum Repeater mit dem höchsten RSSI-Wert.

Bei einer manuellen Stationssuche sucht das Funkgerät nach der nächsten in Reichweite befindlichen Station der Roaming-Liste (die aber vielleicht nicht das stärkste Signal bietet) und wechselt auf diese über.

Jeder Kanal, auf dem Capacity Plus-Multi-Site aktiviert ist, kann in eine Roaming-Liste aufgenommen werden. Während des automatischen Roaming-Suchlaufs durchsucht das Funkgerät diese Kanäle, um die beste Station zu finden.



#### **HINWEIS:**

Manuelles Hinzufügen oder Löschen von Einträgen der Roaming-Liste ist nicht möglich. Weitere Informationen erhalten Sie von Ihrem Fachhändler oder Systemadministrator.

Wie auch bei Capacity Plus-Single-Site stehen im Menü keine Symbole für die Funktionen zur Verfügung, die in Capacity Plus-Multi-Standort nicht anwendbar sind. Wenn Sie versuchen, über eine programmierbare Taste auf eine Funktion zuzugreifen, die für Capacity Plus Multi-Site nicht verfügbar ist, hören Sie einen negativen Hinweis.

# Statusanzeigen

Dieses Kapitel erläutert die im Funkgerät verwendeten Statusanzeigen und Tonsignale.

## 4.1

### LED-Anzeigen

Die LED-Anzeigen zeigen den Betriebszustand/Status Ihres Funkgeräts an.

#### **Blinkt rot**

Das Funkgerät weist darauf hin, dass der Akku nicht übereinstimmt.<sup>4</sup>

Selbsttest beim Einschalten des Funkgeräts ist fehlgeschlagen.

Das Funkgerät empfängt einen Notruf.

Das Funkgerät sendet bei niedrigem Akkustand.

Das Funkgerät befindet sich außerhalb der Reichweite, wenn das Auto-Range Transponder-System konfiguriert wurde.

Stummschalt-Modus ist aktiviert.

#### **Grün**

Das Funkgerät wird gerade eingeschaltet.

Funkgerät sendet Daten.

Das Funkgerät sendet einen Rufhinweis oder einen Notruf.

#### **Blinkt grün**

Das Funkgerät empfängt einen Ruf oder Daten.

Das Funkgerät fragt Übertragungen mittels Over-the-Air Programmierung ab.

Das Funkgerät erkennt Funkaktivität.



#### **HINWEIS:**

Diese Aktivität kann sich je nach Art des digitalen Protokolls auf den programmierten Kanal des Funkgeräts auswirken.

Es liegt keine LED-Anzeige vor, wenn das Funkgerät Funkaktivität in Capacity Plus erkennt.

#### **Doppeltes grünes Blinken**

Das Funkgerät empfängt einen Ruf oder Daten mit aktivierter Verschlüsselung.

---

<sup>4</sup> Gilt nur für Modelle mit der neuesten Software und Hardware.

**Gelb**

Das Funkgerät überwacht einen Betriebsfunkkanal.

**Blinkt gelb**

Das Funkgerät sucht nach Aktivität.

Das Funkgerät muss noch auf einen Rufhinweis antworten.

Auf dem Funkgerät ist die Funktion „Flexible Empfangen-Liste“ aktiviert.

Alle Capacity Plus-Multi-Site-Kanäle sind belegt.

**Doppeltes gelbes Blinken**

Auf dem Funkgerät ist automatisches Roaming aktiviert.

Das Funkgerät sucht aktiv nach einem neuen Standort.

Das Funkgerät muss noch auf einen Gruppenruf-Hinweis antworten.

Das Funkgerät ist gesperrt.

Das Funkgerät ist im Capacity Plus-Modus nicht mit dem Repeater verbunden.

Alle Capacity Plus-Kanäle sind belegt.

## 4.2

**Töne**

Die folgenden Symbole werden über den Lautsprecher des Funkgeräts ausgegeben.



Hoher Ton



Tiefer Ton

## 4.2.1

**Töne**

Hinweistöne sind hörbare Anzeigen zum Funkgerätestatus oder der Reaktion des Funkgeräts auf empfangene Daten.

**Dauerton**

Gleichmäßiger Ton. Wird ununterbrochen bis zum Beenden abgespielt.

**Periodischer Ton**

Wird periodisch je nach der über das Funkgerät konfigurierten Tonlänge abgespielt. Der Ton beginnt, stoppt und wiederholt sich.



### Wiederholter Ton

Ein einzelner Ton, der sich wiederholt, bis der Benutzer ihn abschaltet.



### Kurzton

Ertönt einmal für eine für das Funkgerät festgelegte Dauer.

#### 4.2.2

### Hinweistöne

Hinweistöne liefern einen akustischen Hinweis auf den Status, nachdem eine Aktion zum Durchführen einer Aufgabe ausgeführt wurde.



Positiver Hinweistone



Negativer Hinweistone

## Zonen- und Kanalwahl

In diesem Kapitel wird die Vorgehensweise zum Auswählen einer Zone oder eines Kanals auf Ihrem Funkgerät beschrieben. Eine Zone ist eine Gruppe von Kanälen.

Ihr Funkgerät unterstützt bis zu 32 Kanäle und 2 Zonen mit maximal 16 Kanälen pro Zone.

Jeder Kanal kann für verschiedene Funktionen und/oder zur Unterstützung unterschiedlicher Gruppen von Benutzern programmiert werden.

### 5.1

## Auswählen von Zonen

Führen Sie die Vorgehensweise zum Auswählen der gewünschten Zone auf Ihrem Funkgerät durch.

Drücken Sie die konfigurierte Taste **Zonen wechseln**.

Einer der folgenden Töne wird ausgegeben:  
**Positiver Hinweis**

Das Funkgerät befindet sich in Zone 2.

### Negativer Hinweis

Das Funkgerät befindet sich in Zone 1.



#### HINWEIS:

Für alle Funkgeräte ohne Tastatur empfehlen wir Ihnen, die Funktion „Sprachansage“ zur Zonenauswahl zu aktivieren. Die Sprachansagefunktion kann nur über CPS aktiviert werden.

### 5.2

## Auswählen von Kanälen

Führen Sie die Vorgehensweise zum Auswählen des gewünschten Kanals auf Ihrem Funkgerät durch, nachdem Sie eine Zone ausgewählt haben.

Drehen Sie den **Kanalwahlschalter**, um den Kanal, die Funkgeräte-ID oder die Gruppen-ID auszuwählen, nachdem die gewünschte Zone angezeigt wurde (wenn Sie mehrere Zonen in Ihrem Funkgerät haben).

# Rufe

In diesem Kapitel wird erklärt, wie Rufe empfangen, beantwortet, getätigt oder abgebrochen werden.

Sie können einen Funkgerät-Alias oder eine Funkgerät-ID bzw. einen Gruppen-Alias oder eine Gruppen-ID wählen, nachdem Sie einen Kanal mithilfe einer der folgenden Funktionen ausgewählt haben:

## Programmierte Schnellwahltaste

Diese Methode wird nur für Gruppen-, Einzel- und Telefonrufe verwendet.

Sie können einer **Eintastenzugang**-Taste durch kurzes oder langes Drücken einer programmierbaren Taste nur eine ID zuweisen.

## Programmierbare Taste

Diese Methode wird nur für Telefonanrufe verwendet.

### 6.1

## Gruppenrufe

Ihr Funkgerät muss als Teil einer Gruppe konfiguriert sein, um einen Ruf von einer Gruppe zu empfangen oder an eine Gruppe von Benutzern zu senden.

### 6.1.1

## Tätigen von Gruppenrufen

Führen Sie die Vorgehensweise zum Tätigen von Gruppenrufen auf Ihrem Funkgerät durch.

- 1 Führen Sie einen der folgenden Schritte aus:
  - Wählen Sie einen Kanal mit dem aktiven Gruppen-Alias oder der aktiven Gruppen-ID.
  - Drücken Sie die vorprogrammierte Taste **Eintastenzugang**.

---
- 2 Drücken Sie zum Durchführen des Rufs die Sendetaste (**PTT**).  
Die grüne LED leuchtet.

---

- 3 Lassen Sie die **PTT**-Taste los, um den Gesprächspartner zu hören.  
Die grüne LED leuchtet, wenn das Zielfunkgerät antwortet.

---

- 4  Ist die Funktion „Kanal frei-Anzeige“ aktiviert, hören Sie einen kurzen Hinweiston, sobald die Sendetaste (**PTT**) am sendenden Funkgerät



freigegeben wird, der Ihnen mitteilt, dass Sie nun auf diesem Kanal antworten können. Drücken Sie zum Beantworten des Anrufs die Sendetaste (**PTT**).

Der Anruf wird beendet, wenn es keine Sprachaktivität für einen festgelegten Zeitraum gibt.

---

### 6.1.2

## Antworten auf Gruppenrufe

Ein Gruppenruf kann nur empfangen werden, wenn Ihr Funkgerät als Mitglied dieser Gruppe konfiguriert ist. Führen Sie die Vorgehensweise zum Antworten auf Gruppenrufe auf Ihrem Funkgerät durch.

Wenn Sie einen Gruppenruf empfangen:

- Die grüne LED blinkt.
- Die Stummschaltung Ihres Funkgeräts wird aufgehoben, und der ankommende Anruf ist über den Lautsprecher zu hören.

#### 1 Führen Sie einen der folgenden Schritte aus:

-  Ist die Funktion „Kanal frei-Anzeige“ aktiviert, hören Sie einen kurzen Hinweiston, sobald die Sendetaste (**PTT**) am sendenden Funkgerät freigegeben wird, der Ihnen mitteilt, dass Sie nun

auf diesem Kanal antworten können. Drücken Sie zum Beantworten des Anrufs die Sendetaste (**PTT**).

-  Wenn die Sprachunterbrechungsfunktion aktiviert ist, drücken Sie die Sendetaste (**PTT**), um den Ton des sendenden Funkgeräts zu unterbrechen und den Kanal freizumachen, damit Sie antworten können.

Die grüne LED leuchtet.

---

#### 2 Führen Sie einen der folgenden Schritte aus:

- Warten Sie, bis der Freiton verklungen ist, und sprechen Sie deutlich in das Mikrofon.
  -  Warten Sie, bis der **PTT**-Mithörton verstummt, und sprechen Sie dann deutlich in das Mikrofon.
- 

#### 3 Lassen Sie die **PTT**-Taste los, um den Gesprächspartner zu hören.

Der Anruf wird beendet, wenn es keine Sprachaktivität für einen festgelegten Zeitraum gibt.

---

## 6.2

### Einzelrufe

Ein Einzelruf ist ein Anruf von einem einzelnen Funkgerät an ein anderes einzelnes Funkgerät.

Es gibt zwei Möglichkeiten, einen Einzelruf einzurichten. Der erste Typ baut den Ruf nach dem Durchführen einer Verfügbarkeitsprüfung auf und der zweite Typ baut den Ruf sofort auf. Ihr Händler hat nur einen dieser Typen in Ihr Funkgerät einprogrammiert.

#### 6.2.1

### Tätigen von Einzelrufen

Ihr Funkgerät muss konfiguriert werden, um einen Einzelruf initiieren zu können. Wenn diese Funktion nicht aktiviert ist und Sie versuchen, einen Ruf einzuleiten, erklingt ein negativer Hinweis. Führen Sie die Vorgehensweise zum Tätigen von Einzelrufen auf Ihrem Funkgerät durch.

- 1 Führen Sie einen der folgenden Schritte aus:
  - Wählen Sie einen Kanal mithilfe des aktiven Funkgerät-Alias oder der aktiven Funkgerät-ID.

- Drücken Sie die vorprogrammierte Taste **Eintastenzugang**.
- 

- 2 Drücken Sie zum Durchführen des Rufs die Sendetaste (**PTT**).

Die grüne LED leuchtet.

---

- 3 Warten Sie, bis der Freiton verklungen ist, und sprechen Sie deutlich in das Mikrofon.
- 

- 4 Lassen Sie die **PTT**-Taste los, um den Gesprächspartner zu hören.
- 

- 5  Ist die Funktion „Kanal frei-Anzeige“ aktiviert, hören Sie einen kurzen Hinweiston, sobald die Sendetaste (**PTT**) am sendenden Funkgerät freigegeben wird, der Ihnen mitteilt, dass Sie nun auf diesem Kanal antworten können. Drücken Sie zum Beantworten des Anrufs die Sendetaste (**PTT**).

Der Anruf wird beendet, wenn es keine Sprachaktivität für einen festgelegten Zeitraum gibt. Ein Hinweiston ertönt.

---

## 6.2.2



## Antworten auf Einzelrufe

Führen Sie die Vorgehensweise zum Antworten auf Einzelrufe auf Ihrem Funkgerät durch.

Wenn Sie einen Einzelruf empfangen, geschieht Folgendes:

- Die grüne LED blinkt.
- Die Stummschaltung Ihres Funkgeräts wird aufgehoben, und der ankommende Anruf ist über den Lautsprecher zu hören.

### 1 Führen Sie einen der folgenden Schritte aus:

-  Ist die Funktion „Kanal frei-Anzeige“ aktiviert, hören Sie einen kurzen Hinweiston, sobald die Sendetaste (**PTT**) am sendenden Funkgerät freigegeben wird, der Ihnen mitteilt, dass Sie nun auf diesem Kanal antworten können. Drücken Sie zum Beantworten des Anrufs die Sendetaste (**PTT**).
-  Wenn die Rufunterbrechungstaste aktiviert ist, drücken Sie die Sendetaste (**PTT**), um den laufenden unterbrechbaren Ruf zu unterbrechen

und den Kanal freizumachen, damit Sie antworten können.

Die grüne LED leuchtet.

---

**2** Warten Sie, bis der Freiton verklungen ist, und sprechen Sie deutlich in das Mikrofon.

---

**3** Lassen Sie die **PTT**-Taste los, um den Gesprächspartner zu hören.

Der Anruf wird beendet, wenn es keine Sprachaktivität für einen festgelegten Zeitraum gibt.

---

## 6.3

## Rundumrufe

Ein Sammelruf ist ein Ruf von einem individuellen Funkgerät an alle anderen Funkgeräte auf dem Kanal. Ein Rundumruf wird für wichtige Durchsagen verwendet, die die volle Aufmerksamkeit des Benutzers erfordern. Die Benutzer auf dem Kanal können auf einen Sammelruf nicht antworten.

### 6.3.1

## Empfangen von Rundumrufen

Wenn Sie einen Rundumruf empfangen, geschieht Folgendes:

- Ein Hinweiston ertönt.
- Die grüne LED blinkt.
- Die Stummschaltung Ihres Funkgeräts wird aufgehoben, und der ankommende Anruf ist über den Lautsprecher zu hören.

Sammelrufe werden jeweils ohne eine vorbestimmte Wartezeit beendet.

 Ist die Funktion „Kanal frei-Anzeige“ aktiviert, hören Sie einen kurzen Hinweiston, sobald die **Sendetaste (PTT)** am sendenden Funkgerät freigegeben wird, der Ihnen mitteilt, dass Sie nun diesen Kanal verwenden können.

Auf einen Sammelruf kann nicht geantwortet werden.



#### HINWEIS:

Das Funkgerät unterbricht den Empfang eines Sammelrufs, wenn Sie während des Anrufs auf einen anderen Kanal schalten. Während eines Rundumrufs können **keine** Funktionen von vorprogrammierten Tasten verwendet werden, bis der Ruf endet.

### 6.3.2

## Tätigen von Rundumrufen

Ihr Funkgerät muss konfiguriert werden, um einen Rundumruf tätigen zu können. Führen Sie die Vorgehensweise zum Tätigen von Rundumrufen auf Ihrem Funkgerät durch.

- 1 Wählen Sie einen Kanal mithilfe des aktiven Rundumruf-Gruppen-Alias oder der aktiven relevanten ID.
- 

- 2 Drücken Sie zum Durchführen des Rufs die Sendetaste (**PTT**).

Die grüne LED leuchtet.

---

- 3 Führen Sie einen der folgenden Schritte aus:

- Warten Sie, bis der Freiton verklungen ist, und sprechen Sie deutlich in das Mikrofon.
-  Warten Sie, bis der **PTT**-Mithörton verstummt, und sprechen Sie dann deutlich in das Mikrofon.

Benutzer auf dem Kanal können auf einen Sammelruf nicht antworten.

---

## 6.4

## Selektivrufe

Ein Selektivruf ist ein Ruf von einem einzelnen Funkgerät an ein anderes einzelnes Funkgerät. In einem Analogsystem ist dies ein Einzelruf.

## 6.4.1

### Tätigen von Selektivrufen

Ihr Funkgerät muss konfiguriert werden, um einen Selektivruf initiieren zu können. Befolgen Sie die Vorgehensweise zum Tätigen von Selektivrufen auf Ihrem Funkgerät.

- 1 Wählen Sie einen Kanal mithilfe des aktiven Funkgerät-Alias oder der aktiven Funkgerät-ID.

- 2 Drücken Sie zum Durchführen des Rufs die Sendetaste (**PTT**).

Die grüne LED leuchtet.

- 3 Führen Sie einen der folgenden Schritte aus:
  - Warten Sie, bis der Freiton verklungen ist, und sprechen Sie deutlich in das Mikrofon.

-  Warten Sie, bis der **PTT**-Mithörton verstummt, und sprechen Sie dann deutlich in das Mikrofon.

- 4 Lassen Sie die **PTT**-Taste los, um den Gesprächspartner zu hören.

Die grüne LED leuchtet, wenn das Zielfunkgerät antwortet.

- 5  Ist die Funktion „Kanal frei-Anzeige“ aktiviert, hören Sie einen kurzen Hinweiston, sobald die Sendetaste (**PTT**) am sendenden Funkgerät freigegeben wird, der Ihnen mitteilt, dass Sie nun auf diesem Kanal antworten können. Drücken Sie zum Beantworten des Anrufs die Sendetaste (**PTT**).

Der Anruf wird beendet, wenn es keine Sprachaktivität für einen festgelegten Zeitraum gibt.

## 6.4.2

### Antworten auf Selektivrufe

Führen Sie die Vorgehensweise zum Antworten auf Selektivrufe auf Ihrem Funkgerät durch.

Wenn Sie einen Selektivruf empfangen, geschieht Folgendes:

- Die grüne LED blinkt.
- Die Stummschaltung Ihres Funkgeräts wird aufgehoben, und der ankommende Anruf ist über den Lautsprecher zu hören.

**1** Drücken Sie zum Beantworten des Anrufs die Sendetaste (**PTT**).

Die grüne LED leuchtet.

---

**2** Warten Sie, bis der Freiton verklungen ist, und sprechen Sie deutlich in das Mikrofon.

---

**3** Lassen Sie die **PTT**-Taste los, um den Gesprächspartner zu hören.

Der Anruf wird beendet, wenn es keine Sprachaktivität für einen festgelegten Zeitraum gibt. Ein Hinweiston ertönt.

---

Wenn die Telefonanruffunktion in Ihrem Funkgerät nicht aktiviert ist:

- Das Funkgerät schaltet den Ruf stumm.
- Das Funkgerät wechselt zum vorherigen Bildschirm, wenn der Anruf beendet wird.

Während des Telefonrufs versucht Ihr Funkgerät, den Ruf zu beenden, wenn:

- Sie die **Schnellwahl**-Taste mit dem vorkonfigurierten Schlussruf drücken.
- Sie den Schlussruf als zusätzliche Zeichen eingeben.

Während des Zugriffs auf den Kanal und der Übertragung des Zugangscodes bzw. Sperrcodes oder zusätzlicher Zeichen reagiert Ihr Funkgerät nur auf die Taste **An/Aus**, Taste **Lautstärke** und die **Kanalwahltasten bzw. -regler**. Ein Hinweiston erklingt bei jeder ungültigen Eingabe.



### **HINWEIS:**

Weitere Informationen erhalten Sie von Ihrem Fachhändler oder Systemadministrator.

## 6.5

### Telefonrufe

Ein Telefonruf ist ein Ruf von einem einzelnen Funkgerät an ein anderes Telefon.

## 6.5.1

## Tätigen von Telefonrufen mit der programmierbaren Telefon-Taste

Gehen Sie wie folgt vor, um einen Telefonanruf mit der programmierbaren Telefon-Taste zu tätigen.

- 1 Drücken Sie die programmierte **Telefon-Taste**.
- 2 Drücken Sie die **Sendetaste (PTT)**, um zu sprechen. Lassen Sie die **PTT-Taste** los, um den Gesprächspartner zu hören.

## 6.5.2

## Antworten auf Telefonrufe als Gruppenrufe

Führen Sie die Vorgehensweise zum Antworten auf Telefonrufe als Gruppenrufe auf Ihrem Funkgerät durch.

Wenn Sie einen Telefonruf als Gruppenruf empfangen, geschieht Folgendes:

- Die grüne LED blinkt.

- Die Stummschaltung Ihres Funkgeräts wird aufgehoben, und der ankommende Anruf ist über den Lautsprecher zu hören.

Wenn die Telefonruffunktion in Ihrem Funkgerät nicht aktiviert ist, schaltet das Funkgerät den Ruf stumm.

Drücken Sie zum Beantworten des Anrufs die Sendetaste (**PTT**). Lassen Sie die **PTT-Taste** los, um den Gesprächspartner zu hören.

## 6.5.3

## Antworten auf Telefonrufe als Einzelrufe

Führen Sie die Vorgehensweise zum Antworten auf Telefonrufe als Einzelrufe auf Ihrem Funkgerät durch.

Wenn Sie einen Telefonruf als Einzelruf empfangen, geschieht Folgendes:

- Die grüne LED leuchtet.
- Die Stummschaltung Ihres Funkgeräts wird aufgehoben, und der ankommende Anruf ist über den Lautsprecher zu hören.

Drücken Sie zum Beantworten des Anrufs die Sendetaste (**PTT**). Lassen Sie die **PTT**-Taste los, um den Gesprächspartner zu hören.

---

## 6.5.4

### Antworten auf Telefonrufe als Sammelrufe

Wenn Sie einen Telefonruf als Sammelruf empfangen, können Sie den Telefonruf nur beantworten oder beenden, wenn dem Kanal der Sammelruf-Typ zugewiesen ist. Führen Sie die Vorgehensweise zum Antworten auf Telefonrufe als Sammelrufe auf Ihrem Funkgerät durch.

Wenn Sie einen Telefonruf als Rundumruf empfangen, geschieht Folgendes:

- Die grüne LED blinkt.
- Die Stummschaltung Ihres Funkgeräts wird aufgehoben, und der ankommende Anruf ist über den Lautsprecher zu hören.

- 1 Drücken Sie zum Beantworten des Anrufs die Sendetaste (**PTT**).
- 

- 2 Lassen Sie die **PTT**-Taste los, um den Gesprächspartner zu hören.
- 

## 6.6

### Initiieren der Sendeunterdrückung

Sie können einen laufenden Ruf beenden, um den Kanal für die Übertragung freizugeben.

Führen Sie eine der folgenden Aktionen aus, um die Sendeunterdrückung beim Empfangen von Sprachanrufen zu initiieren:

- Drücken Sie die Taste **PTT-Sprachanruf**.
  - Drücken Sie die **Notruftaste**.
  - Datenübertragung durchführen.
- 

## 6.7

### Ansageanrufe

Ein Ansageanruf ist ein Einweg-Sprachanruf von einem Benutzer an die gesamte Gesprächsgruppe.

Diese Funktion ermöglicht es nur dem initialisierenden Benutzer, Übertragungen an die Gesprächsgruppe zu



initiiieren, während die Empfänger des Anrufs nicht antworten können (keine Anrufhaltezeit).

Ihr Funkgerät muss für die Nutzung dieser Funktion konfiguriert sein. Weitere Informationen erhalten Sie von Ihrem Fachhändler oder Systemadministrator.

### 6.7.1

## Tätigen von Ansageanrufen

Programmieren Sie Ihr Funkgerät auf das Tätigen von Ansageanrufen.

- 1 Wählen Sie einen Kanal mit dem aktiven Gruppen-Alias oder der aktiven Gruppen-ID.

---

- 2 Führen Sie einen der folgenden Schritte aus:
  - Wählen Sie einen Kanal mit dem aktiven Gruppen-Alias oder der aktiven Gruppen-ID.
  - Drücken Sie die vorprogrammierte Taste **Eintastenzugang**.

---

- 3 Drücken Sie zum Durchführen des Rufs die Sendetaste (**PTT**).  
Die grüne LED leuchtet.

---

- 4 Führen Sie einen der folgenden Schritte aus:
  - Warten Sie, bis der Freiton verklungen ist, und sprechen Sie deutlich in das Mikrofon.
  - Warten Sie, bis der **PTT**-Mithörton verstummt, und sprechen Sie dann deutlich in das Mikrofon.



#### HINWEIS:

Benutzer auf dem Kanal können auf einen Ansageanruf nicht antworten.

---

Das Funkgerät wechselt zum vorherigen Menü, wenn der Ansageanruf beendet wird.

### 6.7.2

## Empfangen von Sprachansagerufen

Wenn Sie einen Sprachansageruf empfangen:

- Ein Hinweiston ertönt.
- Die grüne LED blinkt.
- Die Stummschaltung Ihres Funkgeräts wird aufgehoben, und der ankommende Anruf ist über den Lautsprecher zu hören.

Ein Sprachansageruf wird ohne eine vorbestimmte Wartezeit beendet.

Sie können auf einen Sprachansageruf nicht antworten.



## HINWEIS:

Das Funkgerät unterbricht den Empfang eines Sprachansagerufs, wenn Sie während des Anrufs auf einen anderen Kanal schalten. Sie **können keine** programmierten Tastenfunktionen verwenden, bis der Sprachansageruf endet.

## 6.8

### Nicht adressierte Anrufe

Ein nicht adressierter Anruf ist ein Gruppenruf an eine der 16 vordefinierten Gruppen-IDs.

Diese Funktion wird über CPS-RM konfiguriert. Ein Kontakt für eine der vordefinierten IDs ist erforderlich, um einen nicht adressierten Anruf zu initiieren bzw. zu erhalten.

Weitere Informationen erhalten Sie von Ihrem Fachhändler oder Systemadministrator.

#### 6.8.1

### Tätigen von nicht adressierten Rufen

- 1 Wählen Sie einen Kanal mit dem aktiven Gruppen-Alias oder der aktiven Gruppen-ID.
- 

- 2 Führen Sie einen der folgenden Schritte aus:

- Wählen Sie einen Kanal mit dem aktiven Gruppen-Alias oder der aktiven Gruppen-ID.
  - Drücken Sie die vorprogrammierte Taste **Eintastenzugang**.
- 

- 3 Drücken Sie zum Durchführen des Rufs die Sendetaste (**PTT**).

Die grüne LED leuchtet.

---

- 4 Lassen Sie die **PTT**-Taste los, um den Gesprächspartner zu hören.

Die grüne LED leuchtet, wenn das Zielfunkgerät antwortet. Ein Kurzton erklingt.

---

- 5 Ist die Funktion „Kanal frei-Anzeige“ aktiviert, hören Sie einen kurzen Hinweiston, sobald die **Sendetaste (PTT)** am sendenden Funkgerät freigegeben wird, der Ihnen mitteilt, dass Sie nun auf diesem Kanal antworten können. Drücken Sie zum Beantworten des Anrufs die Sendetaste (**PTT**).

Der Anruf wird beendet, wenn es keine Sprachaktivität für einen festgelegten Zeitraum gibt.

---

## 6.8.2

## Antworten auf unadressierte Rufe

Wenn Sie einen nicht adressierten Ruf empfangen, geschieht Folgendes:

- Die grüne LED blinkt.
- Ein Kurztone erklingt.
- Die Stummschaltung Ihres Funkgeräts wird aufgehoben, und der ankommende Anruf ist über den Lautsprecher zu hören.

### 1 Führen Sie einen der folgenden Schritte aus:

- Ist die Funktion „Kanal frei-Anzeige“ aktiviert, hören Sie einen kurzen Hinweistone, sobald die **Sendetaste (PTT)** am sendenden Funkgerät freigegeben wird, der Ihnen mitteilt, dass Sie nun auf diesem Kanal antworten können. Drücken Sie zum Beantworten des Anrufs die Sendetaste (**PTT**).
- Wenn die Sprachunterbrechungsfunktion aktiviert ist, drücken Sie die **Sendetaste (PTT)**, um den Ton des sendenden Funkgeräts zu unterbrechen

und den Kanal freizumachen, damit Sie antworten können.

Die grüne LED leuchtet.

---

### 2 Führen Sie einen der folgenden Schritte aus:

- Warten Sie, bis der Freiton verklungen ist, und sprechen Sie deutlich in das Mikrofon.
- Warten Sie, bis der **PTT**-Mithörton verstummt, und sprechen Sie dann deutlich in das Mikrofon.

---

### 3 Lassen Sie die **PTT**-Taste los, um den Gesprächspartner zu hören.

Der Anruf wird beendet, wenn es keine Sprachaktivität für einen festgelegten Zeitraum gibt.

---

## 6.9

## Offener Sprachkanalmodus (OVCM)

Im offenen Sprachkanalmodus (OVCM) kann ein Funkgerät während eines Gruppen- oder Einzelrufs empfangen und senden, ohne dass es für ein bestimmtes System vorkonfiguriert wurde.

Der OVCM-Gruppenruf unterstützt auch Ansagerufe. Programmieren Sie Ihr Funkgerät, um diese Funktion zu

verwenden. Weitere Informationen erhalten Sie von Ihrem Fachhändler oder Systemadministrator.

### 6.9.1

## OVCM-Rufe tätigen

Ihr Funkgerät muss konfiguriert werden, damit Sie einen OVCM-Ruf tätigen können. Führen Sie die Vorgehensweise zum Tätigen von OVCM-Rufen auf Ihrem Funkgerät durch.

- 1 Wählen Sie einen Kanal mit dem aktiven Gruppen-Alias oder der aktiven Gruppen-ID.

- 2 Führen Sie einen der folgenden Schritte aus:
  - Wählen Sie einen Kanal mit dem aktiven Gruppen-Alias oder der aktiven Gruppen-ID.
  - Drücken Sie die vorprogrammierte Taste **Eintastenzugang**.

- 3 Drücken Sie zum Durchführen des Rufs die Sendetaste (**PTT**).  
Die grüne LED leuchtet.

- 4 Führen Sie einen der folgenden Schritte aus:

- Warten Sie, bis der Freiton verklungen ist, und sprechen Sie deutlich in das Mikrofon.
- Warten Sie, bis der **PTT**-Mithörton verstummt, und sprechen Sie dann deutlich in das Mikrofon.

### 6.9.2

## Reagieren auf OVCM-Anrufe

Wenn Sie einen OVCM-Ruf empfangen, geschieht Folgendes:

- Die grüne LED blinkt.
- Die Stummschaltung Ihres Funkgeräts wird aufgehoben, und der ankommende Anruf ist über den Lautsprecher zu hören.



### HINWEIS:

Empfangsbenutzer sind nicht in der Lage, während eines Ansagerufs zu antworten. Wenn die **PTT**-Taste während eines Sendeanrufs gedrückt wird, ertönt kurz der Hinweiston für „Antworten untersagt“.

- 1 Führen Sie einen der folgenden Schritte aus:
  - Ist die Funktion „Kanal frei-Anzeige“ aktiviert, hören Sie einen kurzen Hinweiston, sobald die

**Sendetaste (PTT)** am sendenden Funkgerät freigegeben wird, der Ihnen mitteilt, dass Sie nun auf diesem Kanal antworten können. Drücken Sie zum Beantworten des Anrufs die Sendetaste (**PTT**).

- Wenn die Sprachunterbrechungsfunktion aktiviert ist, drücken Sie die **Sendetaste (PTT)**, um den Ton des sendenden Funkgeräts zu unterbrechen und den Kanal freizumachen, damit Sie antworten können.

Die grüne LED leuchtet.

---

**2** Führen Sie einen der folgenden Schritte aus:

- Warten Sie, bis der Freiton verklungen ist, und sprechen Sie deutlich in das Mikrofon.
- Warten Sie, bis der **PTT**-Mithörton verstummt, und sprechen Sie dann deutlich in das Mikrofon.

---

**3** Lassen Sie die **PTT**-Taste los, um den Gesprächspartner zu hören.

Der Anruf wird beendet, wenn es keine Sprachaktivität für einen festgelegten Zeitraum gibt.

---

## Erweiterte Funktionen

In diesem Kapitel wird die Bedienung der Funktionen auf Ihrem Funkgerät beschrieben.

Ihr Händler oder Systemadministrator kann Ihr Funkgerät an Ihre speziellen Anforderungen und Bedürfnisse anpassen. Weitere Informationen erhalten Sie von Ihrem Fachhändler oder Systemadministrator.

### 7.1

## Repeater umgehen

Diese Funktion ermöglicht das Fortsetzen der Kommunikation, wenn Ihr Repeater nicht betriebsbereit ist oder wenn Ihr Funkgerät sich außerhalb des Bereichs des Repeaters, aber innerhalb des Bereichs anderer Funkgeräte befindet.

Die Einstellung zum Umgehen des Repeaters bleibt auch nach dem Ausschalten des Geräts erhalten.

### 7.1.1

## Umschalten zwischen Repeater umgehen und Repeater-Modi

Führen Sie die Vorgehensweise zum Umschalten zwischen Repeater umgehen und Repeater-Modi auf Ihrem Funkgerät durch.

Drücken Sie die programmierte Taste **Repeater/Talkaround**.

Einer der folgenden Hinweistöne wird ausgegeben:  
**Positiver Hinweiston**

Das Funkgerät befindet sich im Repeater-umgehen-Modus.

**Negativer Hinweiston**

Das Funkgerät befindet sich im Repeater-Modus.

---

### 7.2

## Überwachungsfunktion

Mit dieser Funktion können Sie vor der Übertragung sicherstellen, dass ein Kanal frei ist.

## 7.2.1

## Überwachung von Kanälen

Gehen Sie wie folgt vor, um Kanäle zu überwachen.

- 1 Drücken Sie lange die programmierbare Taste **Überwachung**.

Wenn der Kanal verwendet wird:

- Sie hören die Aktivität des Funkgeräts oder totale Stille.
- Die gelbe LED leuchtet.

Wenn der überwachte Kanal frei ist, hören Sie „weißes Rauschen“.

- 
- 2 Drücken Sie die **Sendetaste (PTT)**, um zu sprechen. Lassen Sie die **Sendetaste (PTT)** zum Hören los.
- 

## 7.2.2

## Dauerüberwachung

Die Funktion zur Dauerüberwachung wird verwendet, um einen gewählten Kanal kontinuierlich auf Aktivitäten zu überwachen.

## 7.2.2.1

### Ein-/Ausschalten des Dauermonitors

Führen Sie die Vorgehensweise zum Ein- und Ausschalten des Dauermonitors auf Ihrem Funkgerät durch.

Drücken Sie die programmierte Taste **Dauermonitor**.

Wenn das Funkgerät in den Modus schaltet:

- Ein Hinweiston ertönt.
- Die gelbe LED leuchtet.

Wenn das Funkgerät den Modus beendet:

- Ein Hinweiston ertönt.
  - Die gelbe LED erlischt.
- 

## 7.3

## Home-Kanalerinnerung

Diese Funktion aktiviert eine Erinnerung, wenn der Home-Kanal auf dem Funkgerät für eine gewisse Zeit nicht eingestellt ist.

Wenn diese Funktion über CPS aktiviert ist und der Home-Kanal auf dem Funkgerät für eine gewisse Zeit nicht eingestellt ist, erfolgt in regelmäßigen Abständen Folgendes:

- Der Erinnerungston und die Ansage des Home-Kanals erklingen.

Sie können auf die Erinnerung durch eine der folgenden Aktionen reagieren:

- Kehren Sie zum Home-Kanal zurück.
- Schalten Sie die Erinnerung über die programmierbare Taste vorübergehend stumm.
- Legen Sie einen neuen Home-Kanal über die programmierbare Taste fest.

### 7.3.1

## Stummschalten der Home-Kanalerinnerung

Wenn eine Home-Kanalerinnerung ertönt, können Sie die Erinnerung vorübergehend stummschalten.

Drücken Sie die programmierte Taste **Home-Kanalerinnerung stummschalten**.

---

### 7.3.2

## Einrichten eines neuen Home-Kanals

Wenn eine Home-Kanalerinnerung eintritt, können Sie einen neuen Home-Kanal einrichten.

Drücken Sie die programmierbare Taste **Home-Kanal zurücksetzen**, um den aktuellen Kanal als neuen Home-Kanal festzulegen.

---

### 7.4

## Fernüberwachung

Diese Funktion wird verwendet, um das Mikrofon eines Zielfunkgeräts mit einem Teilnehmer-Alias oder einer -ID einzuschalten. Diese Funktion kann zur Fernüberwachung jeglicher hörbarer Aktivität rund um das Zielfunkgerät eingesetzt werden.

Es gibt zwei Arten von Fernüberwachung:

- Remote-Überwachung ohne Authentifizierung
- Remote-Überwachung mit Authentifizierung

Authentifizierte Fernüberwachung ist eine käufliche Funktion. Bei der authentifizierten Fernüberwachung ist



eine Verifizierung erforderlich, wenn Ihr Funkgerät das Mikrofon eines Ziel-Funkgeräts einschaltet.

Wenn Ihr Funkgerät diese Funktion auf einem Ziel-Funkgerät mit Benutzerauthentifizierung initiiert, ist die Eingabe einer Passphrase erforderlich. Die Passphrase wird auf dem Ziel-Funkgerät über CPS vorprogrammiert.

Ihr Funkgerät und das Zielfunkgerät müssen beide für die Nutzung dieser Funktion konfiguriert sein.

Diese Funktion wird nach Ablauf einer vorprogrammierten Zeitdauer bzw. dann, wenn das Zielfunkgerät in Betrieb ist, ausgeschaltet.

#### 7.4.1

### Einleiten des Fernmonitors

Führen Sie die Vorgehensweise zum Einleiten der Fernüberwachung auf Ihrem Funkgerät durch.

- 1 Drücken Sie die vorprogrammierte Taste **Remote-Überwachung**.

- 2 Warten Sie auf eine Quittierung.

Bei erfolgreicher Durchführung:

- Ein positiver Hinweiston erklingt.

Bei nicht erfolgreicher Durchführung:

- Ein negativer Hinweiston erklingt.

#### 7.5

### Scanlisten

Scan-Listen werden erstellt und individuellen Kanälen oder Gruppen zugewiesen. Das Funkgerät sucht nach Sprachaktivität, indem es die in der Scan-Liste für den aktuellen Kanal oder die aktuelle Gruppe festgelegte Kanal- oder Gruppenfolge zyklisch durchläuft.

Ihr Funkgerät unterstützt bis zu 250 Scan-Listen mit jeweils höchstens 16 Mitgliedern pro Liste.

In jede Scan-Liste können sowohl analoge als auch digitale Einträge aufgenommen werden.

#### 7.6

### Scan

Das Funkgerät durchsucht die vorprogrammierte Scan-Liste des aktuellen Kanals auf Sprachaktivität, wenn Sie einen Scanvorgang starten.

Ein Scan kann auf eine von zwei Arten gestartet werden:

## Kanalsuche (Manuell)

Das Funkgerät durchsucht alle Kanäle oder Gruppen Ihrer Scan-Liste. Bei Aufnahme des Scans startet das Funkgerät, je nach Einstellungen, automatisch auf dem/der zuletzt abgefragten „aktiven“ Kanal/Gruppe oder auf dem Kanal, von dem aus der Scan eingeleitet wurde.

## Auto-Scan (Automatisch)

Das Funkgerät beginnt den Scan automatisch, wenn Sie einen Kanal oder eine Gruppe mit aktivierter Auto-Scan-Funktion auswählen.

### 7.6.1

## Ein-/Ausschalten der Scan-Funktion

Führen Sie die Vorgehensweise zum Ein- und Ausschalten der Scan-Funktion Ihres Funkgeräts durch.

Führen Sie einen der folgenden Schritte aus:

- Drücken Sie die vorprogrammierte **Scan**-Taste, um den Scanvorgang zu starten oder zu beenden.

- Drehen Sie den **Kanalwahlschalter**, um einen mit einer Scanliste vorprogrammierten Kanal zu wählen.
- 

Wenn die Scan-Funktion aktiviert ist:

- Die gelbe LED blinkt.
- Ein positiver Hinweiston erklingt.

Wenn die Scan-Funktion deaktiviert ist:

- Die LED erlischt.
- Ein negativer Hinweiston erklingt.

### 7.6.2

## Antworten auf Übertragungen während eines Scanvorgangs

Das Funkgerät stoppt während eines Suchlaufs auf einem Kanal oder bei einer Gruppe, sobald es Aktivität erfasst. Es bleibt während einer vorprogrammierten Zeitdauer, die „Standzeit“ genannt wird, auf diesem Kanal. Gehen Sie wie folgt vor, um Rufe während eines Scanvorgangs zu beantworten.

- 1  Ist die Funktion „Kanal frei-Anzeige“ aktiviert, hören Sie einen kurzen Hinweiston, sobald die

Sendetaste (**PTT**) am sendenden Funkgerät freigegeben wird, der Ihnen mitteilt, dass Sie nun auf diesem Kanal antworten können. Drücken Sie während der Standzeit die <2>**Sendetaste (PPT)**</2>.

Die grüne LED leuchtet.

- 
- 2** Lassen Sie die **PTT**-Taste los, um den Gesprächspartner zu hören.

Das Funkgerät kehrt zum Suchen nach anderen Kanälen oder Gruppen zurück, wenn Sie nicht vor Ablauf der Standzeit antworten.

---

### 7.6.3

## Unterdrücken von Störkanälen

Kommen auf einem Kanal andauernd Störgeräusche oder unerwünschte Rufe vor (sog. „Störkanal“), können Sie diesen Kanal vorübergehend wie folgt aus der Scanliste entfernen. Diese Funktion kann auf den als „ausgewählten Kanal“ designierten Kanal nicht angewandt werden. Führen Sie die Vorgehensweise zum Unterdrücken von Störkanälen auf Ihrem Funkgerät durch.

- 1** Wenn sich das Funkgerät auf einem unerwünschten oder störenden Kanal befindet, drücken Sie die vorprogrammierte Taste **Störkanal unterdrücken**, bis ein Ton erklingt.
- 

- 2** Lassen Sie die vorprogrammierte Taste **Störkanal unterdrücken** los.

Der Störkanal wird unterdrückt.

---

### 7.6.4

## Wiederaufnahme von Störkanälen

Führen Sie die Vorgehensweise zur Wiederaufnahme von Störkanälen auf Ihrem Funkgerät durch.

Führen Sie einen der folgenden Schritte aus:

- Schalten Sie das Funkgerät aus und dann wieder ein.
  - Wechseln Sie mit dem **Kanalwahlschalter** den Kanal.
-

## 7.7

## Auswahlverfahren nach Signalgüte

### (Vote-Scan)



Das Auswahlverfahren nach Signalgüte bietet in Gegenden, in denen mehrere Basisstationen identische Informationen auf verschiedenen Analogkanälen senden, eine flächendeckende Funkversorgung.

Ihr Funkgerät führt einen Suchlauf der Analogkanäle mehrerer Basisstationen durch und wählt dann das stärkste empfangene Signal aus. Sobald es das stärkste Signal ermittelt hat, empfängt das Funkgerät Übertragungen von dieser Basisstation.

Bei laufendem Signalgüte-Auswahlverfahren blinkt die gelbe LED.

Um während eines Vote-Scans auf eine Übertragung zu reagieren, siehe [Antworten auf Übertragungen während eines Scanvorgangs auf Seite 50](#).

## 7.8

## 52

## Rufanzeigeeinstellungen

Mit dieser Funktion können Sie Ruftöne für Rufe oder Textnachrichten konfigurieren.

## 7.8.1

### Auswählen eines Rufhinweistyps



#### HINWEIS:

Die programmierte Taste **Klingelton** wird von Ihrem Händler oder Systemadministrator zugeordnet. Klären Sie mit Ihrem Händler oder Systemadministrator, wie das Funkgerät konfiguriert wurde.

Sie können die Funkrufe auf einen vorprogrammierten Vibrations-Ton einstellen.

Bei einem kurzen Klingelton vibriert das Funkgerät einmal. Bei einem sich wiederholenden Klingelton vibriert das Funkgerät mehrmals. Bei der Einstellung „Klingeln und Vibrieren“ gibt das Funkgerät bei einer eingehenden Übertragung (z. B. Rufhinweis oder Nachricht) einen speziellen Klingelton aus. Dieser klingt wie ein Bestätigungston oder ein Ton bei einem verpassten Ruf.

Für Funkgeräte mit Akkus, die die Funktion „Vibrieren“ unterstützen und an einem vibrierenden Gürtelclip befestigt

sind, sind die zur Verfügung stehen Optionen für den Ruffhinweistyp: Stumm, Klingeln, Vibrieren sowie Klingeln und Vibrieren.

Für Funkgeräte mit Akkus, die die Funktion „Vibrieren“ nicht unterstützen und nicht an einem vibrierenden Gürtelclip befestigt sind, wird der Ruffhinweistyp automatisch auf Klingeln eingestellt. Wenn Sie die programmierte Taste **Art des Hinweistons bei Anruf** drücken, ertönt ein negativer Tastenton, der angibt, dass mehrere Optionen für die Art des Hinweistons bei Anruf deaktiviert sind.

Sie können einen Ruffhinweistontyp durch folgende Maßnahme auswählen.

- Drücken Sie die programmierte Taste **Ruffhinweistyp**, um zwischen Sprachansage oder Text-to-Speech umzuschalten, und das Funkgerätverhalten auf eine der folgenden Optionen festzulegen.
  - Bei „Stiller Klingelton“ wird von der Sprachansage oder Text-zu-Sprache nur **Ruftontyp Lautlos** ausgegeben.
  - Bei „Nur Klingelton“ wird von der Sprachansage oder Text-zu-Sprache **Art des Hinweistons bei Anruf** ausgegeben, und das Funkgerät gibt einen Klingelton aus.

- Bei „Nur Vibrieren“ wird von der Sprachansage oder Text-zu-Sprache **Art des Hinweistons bei Anruf** ausgegeben, und das Funkgerät vibriert.
- Bei „Klingeln und Vibrieren“ wird von der Sprachansage oder Text-zu-Sprache **Art des Hinweistons bei Anruf** ausgegeben, und das Funkgerät gibt einen Klingelton aus und vibriert.

### 7.8.2

## Konfigurieren der Vibrationsart



### HINWEIS:

Die programmierte Taste **Vibrationsart** wird von Ihrem Händler oder Systemadministrator zugeordnet. Klären Sie mit Ihrem Händler oder Systemadministrator, wie das Funkgerät konfiguriert wurde.

„Vibrationsart“ ist aktiviert, wenn der vibrierende Gürtelclip am Funkgerät mit einem Akku angeschlossen ist, der die Vibrationsfunktion unterstützt.

Sie können die Vibrationsart durch folgende Maßnahme konfigurieren.

- Drücken Sie die programmierte Taste **Vibrationsart**, um zwischen den Optionen „Kurz“, „Mittel“ oder

„Lang“ umzuschalten, und das Funkgerät vibriert entsprechend. Die Sprachansage oder Text-to-Speech gibt **Vibrationsart** aus.

### 7.8.3

## Alarmton-Lautstärke – Eskalation

Das Funkgerät kann von Ihrem Händler so programmiert werden, dass Sie kontinuierlich erinnert werden, wenn ein Funkruf noch unbeantwortet ist. Dieser Dauerhinweis erfolgt dadurch, dass der Alarmton automatisch zunehmend lauter wird. Diese Funktion wird als Escalart bezeichnet.

### 7.9

## Rufhinweise

Das Paging mit Rufhinweis erlaubt Ihnen, einen bestimmten Funkgerätbenutzer dazu aufzufordern, Sie zurückzurufen.

Diese Funktion ist über eine programmierbare **Eintastenzugang**-Taste verfügbar.

### 7.9.1

## Antworten auf Rufhinweise

Wenn Sie einen Rufhinweis erhalten:

- Ein wiederholter Hinweiston erklingt.
- Die gelbe LED blinkt.

Drücken Sie die **Sendetaste (PTT)** innerhalb von 4 Sekunden nach dem Empfang eines Rufhinweises, um mit einem Einzelruf zu reagieren.

---

### 7.9.2

## Tätigen von Rufhinweisen

Führen Sie die Vorgehensweise zum Tätigen von Rufhinweisen auf Ihrem Funkgerät aus.

- 1 Drücken Sie die vorprogrammierte Taste **Eintastenzugang**.

Die grüne LED leuchtet.

---

- 2 Warten Sie auf eine Quittierung.

Wenn ein Rufhinweis eingeht, wird ein positiver Hinweiston ausgegeben.

Wenn keine Rufhinweisbestätigung eingeht, wird ein negativer Hinweisston ausgegeben.

---

## 7.10

### Stummschalt-Modus

Der Stummschalt-Modus bietet die Möglichkeit, sämtliche akustischen Signale Ihres Funkgeräts stummzuschalten.

Sobald der Stummschalt-Modus initiiert wurde, werden alle akustischen Signale stummgeschaltet, mit Ausnahme der Funktionen mit höherer Priorität wie etwa Notfall-Funktionen.

Nach Beenden des Stummschalt-Modus nimmt Ihr Funkgerät die Wiedergabe von laufenden Tönen oder Audio-Übertragungen wieder auf.



#### WICHTIG:

Sie können nur entweder die Display-nach-unten-Funktion oder die Totmann-Funktion aktivieren. Die beiden Funktionen können nicht gleichzeitig aktiviert werden.

#### 7.10.1

### Einschalten des Stummschalt-Modus

Führen Sie die Vorgehensweise zum Einschalten des Stummschalt-Modus durch.

Rufen Sie diese Funktion über die programmierte Taste **Stummschalt-Modus** auf.

---

Folgendes geschieht, wenn der Stummschalt-Modus aktiviert ist:

- Positiver Hinweisston erklingt.
- Die rote LED beginnt zu blinken und blinkt weiter, bis der Stummschalt-Modus beendet wird.
- Das Funkgerät wird stummgeschaltet.
- Der Stummschalt-Modus-Timer beginnt mit dem Countdown der konfigurierten Dauer.

#### 7.10.2

### Beenden des Stummschalt-Modus

Die Funktion kann automatisch beendet werden, sobald der Stummschalt-Modus-Timer abgelaufen ist.

Führen Sie einen der folgenden Schritte aus, um den Stummschalt-Modus manuell zu beenden:

- Drücken Sie die programmierte **Stummschalt-Modus**-Taste.
- Drücken Sie die **Sendetaste (PTT)** bei einem beliebigen Eintrag.

Folgendes geschieht, wenn der Stummschalt-Modus deaktiviert ist:

- Negativer Hinweiston erklingt.
- Die blinkende rote LED schaltet sich aus.
- Die Stummschaltung des Funkgeräts wird aufgehoben, und der Lautsprecherstatus wird wiederhergestellt.
- Wenn der Timer nicht abgelaufen ist, wird der Stummschalt-Modus-Timer gestoppt.



### HINWEIS:

Der Stummschalt-Modus wird ebenfalls beendet, wenn der Benutzer Sprache überträgt oder auf einen nicht programmierten Kanal wechselt.

## 7.11

### Notfallbetrieb

Ein Notsignal dient dazu, auf eine kritische Situation aufmerksam zu machen. Sie können einen Notruf jederzeit

absetzen, auch wenn es Aktivitäten auf dem aktuellen Kanal gibt.

Ihr Händler kann festlegen, wie lange die vorprogrammierte **Notruftaste** gedrückt werden muss, allerdings ist die Dauer für das lange Drücken die gleiche wie bei allen anderen Tasten:

#### Kurzer Tastendruck

Dauer zwischen 0,05 Sekunden und 0,75 Sekunden.

#### Langer Tastendruck

Dauer zwischen 1,00 und 3,75 Sekunden.

Die **Notruftaste** ist mit der Notruf-Ein/Aus-Funktion belegt. Für Informationen über die zugewiesene Funktionsweise der **Notruftaste** wenden Sie sich bitte an Ihren Händler.



### HINWEIS:

Wenn ein kurzes Drücken der **Notruftaste** den Notrufmodus startet, beendet ein langes Drücken der gleichen Taste den Notrufmodus.

Wenn ein langes Drücken der **Notruftaste** den Notrufmodus startet, beendet ein kurzes Drücken der gleichen Taste den Notrufmodus.

Ihr Funkgerät unterstützt drei Arten von Notsignalen:

- Notrufalarm
- Notrufalarm mit Ruf



- Notrufalarm gefolgt von Sprache 



#### HINWEIS:

Der vorprogrammierten Notruftaste kann jeweils nur **einer** der oben angeführten Notsignale zugewiesen werden.

Darüber hinaus gibt es vier unterschiedliche Notsignaltypen:

#### Regulär

Das Funkgerät überträgt ein Alarmsignal und gibt akustische und/oder optische Hinweise aus.

#### Still

Das Funkgerät überträgt ein Alarmsignal und gibt keine akustischen und/oder optischen Hinweise aus. Das Funkgerät empfängt Rufe ohne Ton über den Lautsprecher, bis die programmierte Sendedauer für das *Notrufmikrofon* abgelaufen ist und/oder bis Sie die **Sendetaste (PTT)** drücken.

#### Still mit Sprache

Das Funkgerät überträgt ein Alarmsignal ohne akustische und optische Hinweise, erlaubt aber die Ausgabe eingehender Anrufe über den Lautsprecher. Wenn *Notrufmikrofon* aktiviert ist, erklingen eingehende Rufe nach dem Ende der programmierten Sendedauer für *Notrufmikrofon* über den Lautsprecher. Diese

Hinweise erscheinen nur dann, wenn Sie die **PTT**-Taste drücken.

#### 7.11.1

### Senden von Notrufsignalen

Mit dieser Funktion senden Sie ein Notsignal, d. h. ein Signal ohne Sprache, das einen Hinweis auf einer Gruppe von Funkgeräten auslöst. Ihr Funkgerät gibt keine akustischen oder visuellen Signale während des Notrufmodus aus, wenn es stummgeschaltet ist.

Führen Sie die Vorgehensweise zum Senden von Notrufsignalen auf Ihrem Funkgerät durch.

- 1 Drücken Sie die vorprogrammierte Taste **Notruf ein**. Die grüne LED leuchtet.



#### HINWEIS:

Wenn programmiert, erklingt der Notsuchton. Der Ton wird stummgeschaltet, wenn das Funkgerät Sprache sendet oder empfängt, und er stoppt, wenn das Funkgerät den Notruf-Modus verlässt. Der Notsuchton kann über CPS programmiert werden.

### 2 Warten Sie auf eine Quittierung.

Bei erfolgreicher Durchführung:

- Der Notruftton ertönt.
- Die rote LED blinkt.

Bei nicht erfolgreicher Durchführung, wenn alle Versuche durchgeführt wurden:

- Ertönt ein tiefer Hinweisston.

Verlässt das Funkgerät den Notsignalmodus.

---

#### 7.11.2

### Senden von Notrufsignalen mit Ruf

Mithilfe dieser Funktion können Sie ein Notsignal mit Ruf an eine Gruppe von Funkgeräten senden. Nach erfolgter Quittierung durch ein Funkgerät in der Gruppe können die Funkgeräte der Gruppe auf einem vorprogrammierten Notrufkanal miteinander kommunizieren.

Führen Sie die Vorgehensweise zum Senden von Notrufsignalen mit Ruf auf Ihrem Funkgerät durch.

### 1 Drücken Sie die programmierte **Notrufeinschalttaste**.

Die grüne LED leuchtet.



#### **HINWEIS:**

Wenn programmiert, erklingt der Notsuchton. Der Ton wird stummgeschaltet, wenn das Funkgerät Sprache sendet oder empfängt, und er stoppt, wenn das Funkgerät den Notruf-Modus verlässt. Der Notsuchton kann durch Ihren Händler oder Systemadministrator programmiert werden.

---

### 2 Warten Sie auf eine Quittierung.

Bei erfolgreicher Durchführung:

- Der Notruftton ertönt.
  - Die rote LED blinkt.
-

- 3 Drücken Sie zum Durchführen des Rufs die Sendetaste (**PTT**).

Die grüne LED leuchtet.

- 4 Führen Sie einen der folgenden Schritte aus:

- Warten Sie, bis der Freiton verklungen ist, und sprechen Sie deutlich in das Mikrofon.
-  Warten Sie, bis der **PTT**-Mithörton verstummt, und sprechen Sie dann deutlich in das Mikrofon.

- 5 Lassen Sie die **PTT**-Taste los, um den Gesprächspartner zu hören.

- 6  Ist die Funktion „Kanal frei-Anzeige“ aktiviert, hören Sie einen kurzen Hinweiston, sobald die Sendetaste (**PTT**) am sendenden Funkgerät freigegeben wird, der Ihnen mitteilt, dass Sie nun auf diesem Kanal antworten können. Drücken Sie zum Beantworten des Anrufs die Sendetaste (**PTT**).

- 7 Um den Notrufmodus nach dem Ruf zu verlassen, drücken Sie die Taste **Notruf aus**.

Wenn Sie die Taste **Notruf aus** nicht drücken, um den Notrufmodus zu beenden, blinkt die LED rot, und das Funkgerät bleibt im Notrufmodus.

### 7.11.3

## Notsignale mit anschließender Sprache

Mit dieser Funktion senden Sie ein Notsignal mit nachfolgendem Sprachruf an eine Gruppe von Funkgeräten. Ihr Funkgerät wird automatisch aktiviert, sodass Sie ohne Drücken der Sendetaste (**PTT**) mit der Funkgerätgruppe kommunizieren können. Dieser Modus mit aktiviertem Mikrofon wird auch *Notrufmikrofon* genannt.

Bei aktiviertem Notrufzyklusbetrieb werden für eine einprogrammierte Dauer der *Mikrofon-Bereitschaftsmodus* und die Empfangszeit abwechselnd wiederholt. Während des Notrufzyklusbetriebs werden empfangene Rufe über den Lautsprecher ausgegeben.

Wenn Sie während der vorprogrammierten Empfangszeit die Sendetaste (**PTT**) drücken, hören Sie einen Sperrton. Dieser Ton weist Sie darauf hin, dass Sie die Sendetaste (**PTT**) freigegeben müssen. Das Funkgerät reagiert nicht auf das Drücken der Sendetaste (**PTT**) und bleibt im Notruf-Modus.

Wenn Sie die **Sendetaste (PTT)** bei aktiviertem *Hot Mic*-Modus drücken und sie bis nach Ablauf der Dauer des *Hot Mic*-Modus gedrückt halten, sendet das Funkgerät weiterhin, bis Sie die **Sendetaste (PTT)** loslassen.

Wird eine Notsignalanforderung nicht beantwortet, versucht das Funkgerät nicht noch einmal, die Anforderung zu senden, sondern ruft den *Mikrofon-Bereitschaftsmodus* direkt auf.



### HINWEIS:

Von einigen Zubehörteilen wird der *Mikrofon-Bereitschaftsmodus* möglicherweise nicht unterstützt. Weitere Informationen erhalten Sie von Ihrem Fachhändler oder Systemadministrator.

#### 7.11.4

### Senden von Notrufsignalen mit nachfolgendem Sprachruf

- 1 Drücken Sie die vorprogrammierte Taste **Notruf ein**. Die grüne LED leuchtet.
- 

- 2 Wenn ein Notrufton zu hören ist, sprechen Sie deutlich in das Mikrofon.

Das Funkgerät stoppt den Sendevorgang automatisch:

- Bei aktiviertem Notrufzyklusbetrieb endet die Dauer des Zyklus zwischen *Mikrofon-Bereitschaftsmodus* und dem Empfang von Rufen.
- Bei deaktiviertem Notrufzyklusbetrieb endet die Dauer des *Mikrofon-Bereitschaftsmodus*.

Die rote LED blinkt. Das Funkgerät bleibt im Notfallmodus.

---

#### 7.11.5

### Empfangen von Notrufsignalen





Wenn Sie ein Notrufsignal empfangen:

- Ein Hinweiston ertönt.
- Die rote LED blinkt.

**HINWEIS:**

Das Funkgerät quittiert das Notsignal (wenn aktiviert) automatisch.

So kehren Sie zum Startbildschirm zurück:

- a Drücken Sie .
  - b Drücken Sie  oder  bis .
  - c Drücken Sie , um die Option auszuwählen.
- Das Funkgerät kehrt zum Startbildschirm zurück, und auf dem Display wird das Notfallsymbol angezeigt.

## 7.11.6

**Neuinitialisierung des Notruf-Modus**

Führen Sie eine der folgenden Aktionen aus:

- Wechseln Sie den Kanal, während sich das Funkgerät im Notruf-Modus befindet.

**HINWEIS:**

Sie können den Notrufmodus nur dann erneut initiieren, wenn Sie den Notrufalarm auf dem neuen Kanal aktivieren.

- Drücken Sie während der Initiierung/Übertragung eines Notrufs die programmierte Taste **Notruf ein**.

Das Funkgerät verlässt den Notrufmodus und initialisiert den Notruf-Modus neu.

## 7.11.7

**Verlassen des Notruf-Modus nach dem Senden des Notrufs**

Dieses Merkmal trifft nur auf das Funkgerät zu, das das Notsignal sendet.

Das Gerät beendet den Notruf-Modus in folgenden Fällen:

- Es wird eine Notrufalarmquittung empfangen (gilt nur für Notsignal).
- Alle Versuche, den Alarm zu senden, wurden bereits unternommen.



### HINWEIS:

Wird das Funkgerät ausgeschaltet, verlässt es den Notruf-Modus. Wenn es wieder eingeschaltet wird, leitet es den Notruf-Modus nicht automatisch wieder ein.

Führen Sie die Vorgehensweise zum Verlassen des Notruf-Modus auf Ihrem Funkgerät durch.

---

Drücken Sie die programmierte Taste **Notruf Aus**.

---

## 7.12

### Tätigen von 5-Ton-Rufen

Gehen Sie wie folgt vor, um einen 5-Ton-Ruf zu tätigen:

- 1 Wählen Sie den 5-Ton-Kanal aus.
- 2 Drücken Sie die **Sendetaste (PTT)**, um den Standardkontakt anzurufen.
- 3 Warten Sie auf eine Quittierung.  
Bei erfolgreicher Durchführung:
  - Ein positiver Hinweiston erklingt.

- Warten Sie, bis der Freiton verklungen ist, und sprechen Sie deutlich in das Mikrofon.

Bei nicht erfolgreicher Durchführung:

- Ein negativer Hinweiston erklingt.

---

Der Anruf wird beendet, wenn es keine Sprachaktivität für einen festgelegten Zeitraum gibt. Ein Hinweiston ertönt.

## 7.12.1

### Empfangen von 5-Ton-Rufen

Wenn Sie einen 5-Ton-Ruf empfangen:

- Die grüne LED blinkt.
  - Ein Hinweiston ertönt.
  - Die Stummschaltung Ihres Funkgeräts wird aufgehoben, und der ankommende Anruf ist über den Lautsprecher zu hören.
- 1 Drücken Sie zum Beantworten des Anrufs die Sendetaste (**PTT**).  
Die grüne LED leuchtet.
-

- 2 Warten Sie, bis der Freiton verklungen ist, und sprechen Sie deutlich in das Mikrofon.
- 

- 3 Lassen Sie die **PTT**-Taste los, um den Gesprächspartner zu hören.

Der Anruf wird beendet, wenn es keine Sprachaktivität für einen festgelegten Zeitraum gibt. Ein Hinweiston ertönt.

---

### 7.12.2

## Senden eines 5-Ton-Notrufs

Gehen Sie wie folgt vor, um einen Notrufalarm zu senden:

- 1 Drücken Sie die programmierte **Notrufeinschalttaste**.

Sie sehen Folgendes:

- Die grüne LED leuchtet.
  - Der Notrufton ertönt.
- 

- 2 Verlässt das Funkgerät den Notsignalmodus.
- 

### 7.12.3

## Senden eines 5-Ton-Notrufs gefolgt von Sprache

Gehen Sie wie folgt vor, um einen Notrufalarm auf Ihrem Funkgerät zu senden.

- 1 Drücken Sie die programmierte **Notrufeinschalttaste**.

Sie sehen Folgendes:

- Die grüne LED leuchtet.
  - Der Notrufton ertönt.
- 

- 2 Wenn ein Notrufton zu hören ist, sprechen Sie deutlich in das Mikrofon.

Das Funkgerät stoppt den Sendevorgang automatisch bei aktiviertem Notrufzyklusbetrieb nach Ablauf der Dauer des Zyklus zwischen *Notrufmikrofon* und Empfang von Rufen.

Die rote LED blinkt. Das Funkgerät bleibt im Notfallmodus.

---

- 3 Lassen Sie die **PTT**-Taste los, um den Gesprächspartner zu hören.
- 

### 7.12.4

## Empfangen eines 5-Ton-Notrufs

Wenn Sie ein Notrufsignal empfangen:

- Ein Hinweiston ertönt.
- Die rote LED blinkt.



### HINWEIS:

Das Funkgerät quittiert das Notsignal (wenn aktiviert) automatisch.

### 7.13

## Privacy

Durch den Einsatz softwaregestützter Verschlüsselung verhindert diese Funktion, wenn aktiviert, unbefugtes Zuhören auf einem Kanal. Die Signalisierungs- und Benutzeridentifikationsteile einer Übertragung werden nicht verschlüsselt.

Um verschlüsselt senden zu können, muss die Verschlüsselung für den Kanal aktiviert sein, während dies für empfangende Funkgeräte nicht erforderlich ist. Kanäle

mit aktivierter Verschlüsselung können weiterhin normale (unverschlüsselte) Übertragungen empfangen.

Die Verschlüsselungsfunktion wird nicht für alle Funkgerätmodelle angeboten oder kann unterschiedlich konfiguriert werden. Weitere Informationen erhalten Sie von Ihrem Fachhändler oder Systemadministrator.

Ihr Funkgerät unterstützt zwei Verschlüsselungsarten, jedoch kann dem Funkgerät nur eine zugewiesen werden. Nämlich:

- Einfacher Scrambler
- Verbesserter Scrambler

Zum Entschlüsseln eines verschlüsselten Rufs bzw. einer Datenübertragung muss Ihr Funkgerät mit demselben Verschlüsselungsschlüssel (für einfache Verschlüsselung) oder demselben Schlüsselwert und derselben Schlüssel-ID (für erweiterte Verschlüsselung) programmiert sein wie das sendende Funkgerät.

Wenn Sie einen verschlüsselten Ruf eines Funkgeräts mit einem anderen Verschlüsselungsschlüssel oder einem anderen Schlüsselwert und einer anderen Schlüssel-ID erhalten, hören Sie entweder eine entstellte Übertragung (einfache Verschlüsselung) oder gar nichts (erweiterte Verschlüsselung).



Je nachdem, wie Ihr Funkgerät programmiert wurde, können Funkgeräte auf einem Kanal mit aktivierter Verschlüsselung weiterhin normale (unverschlüsselte) Übertragungen empfangen. Darüber hinaus kann das Funkgerät einen Warnton ausgeben oder nicht. Auch dies richtet sich danach, wie es programmiert wurde.

Die grüne LED leuchtet, während das Funkgerät sendet. Während des Empfangs eines Rufs mit aktivierter Verschlüsselung blinkt sie schnell.



#### **HINWEIS:**

Diese Funktion ist auf Citizens Band-Kanälen nicht verfügbar, die sich auf der gleichen Frequenz befinden.

### 7.13.1

## Ein- und Ausschalten des Datenschutzes

Führen Sie die Vorgehensweise zum Ein- und Ausschalten der Verschlüsselung auf Ihrem Funkgerät durch.

Drücken Sie die programmierte Taste  
**Verschlüsselung.**

---

### 7.14

## Antwortsperr

Anhand dieser Funktion können Sie verhindern, dass Ihr Funkgerät auf eingehende Übertragungen reagiert.



#### **HINWEIS:**

Setzen Sie sich mit Ihrem Händler in Verbindung, um zu erfahren, wie das Funkgerät konfiguriert wurde.

Wenn aktiviert, generiert das Funkgerät keine abgehenden Übertragungen in Antwort auf eingehende Übertragungen, wie etwa Funkgerätkontrolle, Rufhinweis, Funkgerät deaktivieren, Remote-Überwachung, Automatischer Registrierungsservice (ARS), Antwort auf Einzelrufe und Senden von GNSS-Standortberichten.

Ihr Funkgerät kann keine Einzelrufbestätigungen empfangen, wenn diese Funktion aktiviert ist. Das Funkgerät kann jedoch manuell Übertragungen senden.

### 7.14.1

## Ein-/Ausschalten der Antwortsperr

Führen Sie die Vorgehensweise zum Ein- oder Ausschalten der Antwortsperr auf Ihrem Funkgerät durch.

Drücken Sie die programmierte **Antwortsperr-**Taste.

---

Bei erfolgreicher Durchführung:

- Ein positiver Hinweisston erklingt.

Bei nicht erfolgreicher Durchführung:

- Ein negativer Hinweisston erklingt.

### 7.15

## Alleinarbeiter

Der Alleinarbeiterschutz löst einen Notruf aus, wenn eine vordefinierte Zeit lang keine Benutzeraktivität erfasst wird, d. h. beispielsweise keine Taste am Funkgerät gedrückt wird oder der Kanalwahlschalter nicht betätigt wird.

Wurde während der einprogrammierten Dauer keine Benutzeraktivität erfasst, warnt das Funkgerät den Benutzer durch ein akustisches Signal vor, sobald der Inaktivitäts-Timer abgelaufen ist.

Hat der Benutzer auch nach Ablauf des vordefinierten Ansprechzeit-Timers noch nicht quittiert, löst das Funkgerät einen Notrufalarm aus.

Diese Funktion ist nur einem der folgenden Notrufalarme zugewiesen:

- Notrufalarm
- Notsignal mit Ruf
- Notsignal mit anschließender Sprache 

Das Funkgerät bleibt im Notrufzustand, sodass weiterhin Sprachnachrichten gesendet werden können, bis die erforderlichen Maßnahmen ergriffen werden. Weitere Informationen zum Verlassen der Notruffunktion finden Sie unter [Notfallbetrieb auf Seite 56](#).



### HINWEIS:

Weitere Informationen erhalten Sie von Ihrem Fachhändler oder Systemadministrator.

### 7.16

## Passwortsperre

Sie können ein Passwort einstellen, um den Zugriff auf Ihr Funkgerät zu beschränken. Sobald Sie Ihr Funkgerät einschalten, werden Sie gebeten, das Passwort einzugeben.

Ihr Funkgerät unterstützt eine 4-stellige Kennworteingabe. Im gesperrten Zustand kann Ihr Funkgerät keine Anrufe empfangen.

## 7.16.1

## Zugreifen auf das Funkgerät mithilfe eines Passworts

Schalten Sie das Funkgerät ein.

- 1 Geben Sie das vierstellige Passwort ein.
  - a Um die erste Ziffer des Passworts einzugeben, verwenden Sie den **Drehknopf für die Kanalwahl**.
  - b Um jede Ziffer der restlichen drei Ziffern des Passworts einzugeben, drücken Sie die Seitentaste 1 oder 2.

- 
- 2 Ihr Funkgerät überprüft automatisch die Gültigkeit des Passworts, wenn Sie die letzte Ziffer des Passworts eingeben.
- 

Wenn Sie das Passwort korrekt eingeben, wird das Funkgerät eingeschaltet.

Wenn Sie beim ersten und zweiten Versuch das falsche Passwort eingeben, zeigt Ihr Funkgerät Folgendes an:

- Ein Dauerton erklingt.

Wiederholen Sie [Schritt 1](#).

Wenn Sie beim dritten Versuch das falsche Passwort eingeben, zeigt Ihr Funkgerät Folgendes an:

- Ein Hinweiston ertönt.
- Die gelbe LED blinkt.
- Ihr Funkgerät wird 15 Minuten lang gesperrt.

Warten Sie, bis der 15-Minuten-Timer für den gesperrten Status abgelaufen ist, und wiederholen Sie dann [Schritt 1](#).



### HINWEIS:

Wenn Sie das Funkgerät aus- und wieder einschalten, wird der 15-Minuten-Timer neu gestartet.

## 7.16.2

## Entsperren von Funkgeräten

Im gesperrten Zustand kann Ihr Funkgerät keine Anrufe empfangen. Führen Sie die Vorgehensweise zum Entsperren Ihres Funkgeräts durch.

Führen Sie einen der folgenden Schritte aus:

- Wenn das Funkgerät eingeschaltet ist, warten Sie 15 Minuten, und wiederholen Sie dann die Schritte unter [Zugreifen auf das Funkgerät mithilfe eines Passworts auf Seite 67](#), um auf das Funkgerät zuzugreifen.

- Wenn das Funkgerät ausgeschaltet ist, schalten Sie das Gerät ein. Ihr Funkgerät startet den 15-Minuten-Timer für die Sperre.  
Ein Hinweiston ertönt. Die gelbe LED blinkt.  
Warten Sie 15 Minuten, und wiederholen Sie dann die Schritte unter [Zugreifen auf das Funkgerät mithilfe eines Passworts auf Seite 67](#), um auf das Funkgerät zuzugreifen.

7.17

### Auto-Range Transponder-System



Reichweite-Überwachungssystem (ARTS) ist eine rein analoge Funktion, die dazu dient, Sie zu informieren, wenn sich Ihr Funkgerät außerhalb der Reichweite anderer mit ARTS ausgestatteter Funkgeräte befindet.

Mit ARTS ausgestattete Funkgeräte senden oder empfangen in regelmäßigen Abständen Signale, um zu bestätigen, dass sich die Geräte innerhalb der Funkreichweite der anderen befinden.

Ihr Funkgerät bietet folgende Anzeigen zum Status:

#### Erster Hinweis

Ein Hinweiston ertönt.

#### ARTS-in-Reichweite-Hinweis

Ein Ton erklingt, wenn programmiert.

#### ARTS-außer-Reichweite-Hinweis

Ein Hinweiston ertönt. Die rote LED blinkt schnell.



#### HINWEIS:

Weitere Informationen erhalten Sie von Ihrem Fachhändler oder Systemadministrator.

7.18

### Over-the-Air-Programmierung

Ihr Händler kann Ihr Funkgerät über Over-the-Air-Programmierung (OTAP) ohne physische Verbindung ferngesteuert aktualisieren. Darüber hinaus können auch einige Einstellungen über OTAP konfiguriert werden.

Wenn OTAP auf Ihrem Funkgerät aktiv ist, blinkt die grüne LED.

Wenn Ihr Funkgerät große Datenmengen empfängt:

- Der Kanal ist belegt.
- Ein negativer Hinweiston erklingt, wenn Sie die **PTT**-Taste drücken.

**HINWEIS:**

Nachdem die Programmierung abgeschlossen ist, erklingt ein Signalton, und das Funkgerät wird neu gestartet (schaltet sich aus und wieder ein).

7.19

## Wi-Fi-Betrieb

Diese Funktion ermöglicht es Ihnen, ein WLAN-Netzwerk einzurichten und eine Verbindung zu diesem herzustellen. Wi-Fi unterstützt Aktualisierungen an der Firmware des Funkgeräts, Codeplug und Ressourcen, wie z. B. Sprachpakete und Sprachansage.

**HINWEIS:**

Diese Funktion betrifft nur DP2400e.

Wi-Fi® ist eine eingetragene Marke der Wi-Fi Alliance®.

Ihr Funkgerät unterstützt WEP/WPA/WPA2 Personal und WPA/WPA2 Enterprise Wi-Fi-Netzwerke.

### WEP/WPA/WPA2 Personal Wi-Fi-Netzwerk

Nutzt die Pre-Shared Key (Passwort)-basierte Authentifizierung.

Der Pre-Shared Key kann über das Menü oder CPS/RM eingegeben werden.

### WPA/WPA2 Enterprise Wi-Fi-Netzwerk

Verwendet eine zertifikatbasierte Authentifizierung.

Ihr Funkgerät muss mit einem Zertifikat vorkonfiguriert werden.

**HINWEIS:**

Wenden Sie sich an Ihren Händler oder Systemadministrator, um eine Verbindung mit dem WPA/WPA2 Enterprise Wi-Fi-Netzwerk herzustellen.

Die programmierte Taste **Ein-/Ausschalten von WLAN** wird von Ihrem Händler oder Systemadministrator zugeordnet. Klären Sie mit Ihrem Händler oder Systemadministrator, wie das Funkgerät konfiguriert wurde.

Sprachansagen für die vorprogrammierte Taste **WLAN ein oder aus** können über CPS gemäß den Benutzeranforderungen angepasst werden. Weitere Informationen erhalten Sie von Ihrem Fachhändler oder Systemadministrator.

7.19.1

## Ein-/Ausschalten von WLAN

Drücken Sie die programmierte **WLAN ein oder aus**. Die Sprachansage besagt: WLAN wird eingeschaltet oder WLAN wird ausgeschaltet.

---

7.19.2

## Verbinden mit einem Access Point im Netzwerk

Wenn Sie WLAN einschalten, startet das Funkgerät einen Suchlauf und stellt eine Verbindung zu einem Access Point im Netzwerk her.



### HINWEIS:

Die programmierte Taste **Wi-Fi-Status abfragen** wird von Ihrem Händler oder Systemadministrator zugeordnet. Sprachansagen für die programmierte Schaltfläche **Wi-Fi-Status abfragen** können über CPS gemäß den Benutzeranforderungen angepasst werden. Klären Sie mit Ihrem Händler oder Systemadministrator, wie das Funkgerät konfiguriert wurde.

Die Access Points des WPA Enterprise Wi-Fi-Netzwerks sind vorkonfiguriert. Klären Sie mit Ihrem Händler oder Systemadministrator, wie das Funkgerät konfiguriert wurde.

Drücken Sie die programmierte Schaltfläche **Wi-Fi-Status abfragen**, um den Verbindungsstatus über eine Sprachansage abzurufen.

Die Sprachansage ertönt, wenn Wi-Fi deaktiviert ist, oder Wi-Fi aktiviert ist aber keine Verbindung besteht, oder Wi-Fi aktiviert und verbunden ist.

---

# Energieversorgung

In diesem Kapitel wird die Verwendung der Einstellungsfunktionen auf Ihrem Funkgerät beschrieben.

## 8.1

### Rauschsperrpegel

Der Rauschsperrpegel kann so eingestellt werden, dass unerwünschte Rufe mit niedriger Signalstärke oder Kanäle mit ungewöhnlich intensiven Hintergrundgeräuschen unterdrückt werden.

#### Normal

Dies ist die Standardeinstellung.

#### Hoch

Diese Einstellung filtert unerwünschte Rufe und/oder störendes Hintergrundrauschen aus. Dabei kann es jedoch sein, dass auch Rufe von weiter entfernten Standorten ausgefiltert werden.

### 8.1.1

#### Einstellen der Rauschsperrstufen

Führen Sie die Vorgehensweise zum Einstellen des Rauschsperrpegels auf Ihrem Funkgerät durch.

Drücken Sie die vorprogrammierte **Rauschsperr-**Taste.

Einer der folgenden Töne wird ausgegeben:

#### **Positiver Hinweiston**

Das Funkgerät wird mit hoher Rauschsperr betrieben.

#### **Negativer Hinweiston**

Das Funkgerät mit normaler Rauschsperr betrieben.

---

## 8.2

### Leistungspegel

Die Sendeleistung kann für jeden Kanal hoch oder niedrig eingestellt werden.

#### Hoch

Erlaubt die Kommunikation mit relativ weit entfernten Funkgeräten.

#### Low

Erlaubt die Kommunikation mit näher befindlichen Funkgeräten.

## 8.2.1

### Einstellen der Sendeleistung

Führen Sie die Vorgehensweise zum Einstellen der Sendeleistung auf Ihrem Funkgerät durch.

Drücken Sie die vorprogrammierte Taste  
**Leistungspegel**.

Bei erfolgreicher Durchführung:

- Der positive Hinweiston erklingt.
- Das Funkgerät sendet mit niedriger Leistung.

Bei nicht erfolgreicher Durchführung:

- Der negative Hinweiston erklingt.
- Das Funkgerät sendet mit hoher Leistung.

---

## 8.3

### Sprachgesteuerte Übertragung (VOX)

Mithilfe der sprachgesteuerten Übertragung (VOX) können Sie einen Ruf auf einem programmierten Kanal im Freisprechbetrieb einleiten. Während eines

programmierten Zeitraums überträgt das Funkgerät automatisch, sobald das Mikrofon des VOX-fähigen Zubehörs eine gesprochene Benachrichtigung erfasst.



#### HINWEIS:

Diese Funktion ist auf Citizens Band-Kanälen nicht verfügbar, die sich auf der gleichen Frequenz befinden.

Um VOX zu aktivieren oder deaktivieren, führen Sie einen der folgenden Schritte aus:

- Schalten Sie das Funkgerät aus und dann wieder ein, um VOX zu aktivieren.
- Wechseln Sie den Kanal mithilfe des **Kanalwahlschalters**, um VOX zu aktivieren.
- Schalten Sie VOX über die vorprogrammierte **VOX**-Taste ein oder aus.
- Drücken Sie die **Sendetaste (PTT)** während des Funkgerätsbetriebs, um VOX zu deaktivieren.



#### HINWEIS:

Diese Funktion kann nur an Funkgeräten ein- oder ausgeschaltet werden, bei denen die Funktion aktiviert wurde. Weitere Informationen erhalten Sie von Ihrem Fachhändler oder Systemadministrator.



## 8.3.1

## Ein-/Ausschalten der sprachgesteuerten Übertragung

Führen Sie die Vorgehensweise zum Ein- und Ausschalten von VOX auf Ihrem Funkgerät durch.

Drücken Sie die vorprogrammierte **VOX**-Taste, um die Funktion ein- bzw. auszuschalten.

**HINWEIS:**

Wenn der Freiton aktiviert ist, verwenden Sie ein Trigger-Wort, um den Anruf einzuleiten. Warten Sie das Ende des Freitons ab, und sprechen Sie dann deutlich in das Mikrofon. Weitere Informationen finden Sie unter [Ein-/Ausschalten des Freitons](#).

## 8.4

## Ein-/Ausschalten der Funkgerät-Hinweistöne

Sie können bei Bedarf alle Töne des Funkgeräts aktivieren bzw. deaktivieren, außer den Ton für eingehende Notrufe

Führen Sie die Vorgehensweise zum Ein- und Ausschalten von Tönen und Hinweisen auf Ihrem Funkgerät durch.

Drücken Sie die vorprogrammierte Taste **Alle Töne/Hinweistöne**.

Bei erfolgreicher Durchführung:

- Der positive Hinweiston erklingt.
- Alle Hinweise und Hinweistöne sind eingeschaltet.

Bei nicht erfolgreicher Durchführung:

- Der negative Hinweiston erklingt.
- Alle Hinweise und Hinweistöne sind ausgeschaltet.

## 8.5

## Ein-/Ausschalten der Lautstärkeregelung

Die Audiolautstärke Ihres Funkgeräts wird automatisch so geregelt, dass sie an aktuelle Hintergrundgeräusche in der Umgebung des Funkgeräts, einschließlich stationärer und nicht stationärer Geräuschquellen, angepasst und

entsprechend kompensiert wird. Diese Funktion betrifft nur den Empfang und hat keinen Einfluss auf das Sendeaudio. Befolgen Sie die Vorgehensweise zum Ein- und Ausschalten der Lautstärkeregelung auf Ihrem Funkgerät.

Drücken Sie die programmierte Taste **Intelligentes Audio**.

### 8.6

## Aktivieren/Deaktivieren der Rückkopplungsunterdrückung (AFS)



Mit dieser Funktion können Sie die akustische Rückkopplung bei eingehenden Anrufen reduzieren. Befolgen Sie die Vorgehensweise zum Aktivieren bzw. Deaktivieren der Rückkopplungsunterdrückung (AFS) auf Ihrem Funkgerät.

Drücken Sie die programmierte Taste **AR-Sperre**.

Einer der folgenden Töne wird ausgegeben:

### **Positiver Hinweiston**

Rückkopplungsunterdrückung ist aktiviert.

### **Negativer Hinweiston**

Rückkopplungsunterdrückung ist deaktiviert.

---

## Garantie für Akkus und Ladegeräte

### Produktgarantie

Die Produktgarantie stellt eine Garantie gegen verarbeitungsbedingte Defekte bei normaler Nutzung und normalem Betrieb dar.

Alle MOTOTRBO Akkus	24 Monate
IMPRES-Ladegeräte (Einzelladegeräte und Mehrfachladegeräte, ohne Display)	24 Monate
IMPRES-Ladegeräte (Mehrfachladegeräte mit Display)	12 Monate

Nickel-Metallhydrid- (NiMH) oder Lithium- Ionen-Akkus (Li-Ion)	12 Monate
IMPRES-Akkus bei ausschließlicher Verwendung mit IMPRES-Ladegeräten	18 Monate

### Die Akkukapazitätsgarantie

Die Akkukapazitätsgarantie gewährleistet 80 % der Nennkapazität für die Laufzeit der Garantie.

# Beschränkte Garantie

## KOMMUNIKATIONSPRODUKTE VON MOTOROLA SOLUTIONS

### I. UMFANG UND DAUER DES GARANTIEANSPRUCHS

Motorola Solutions, Inc. („Motorola Solutions“) garantiert hiermit, dass die von Motorola Solutions hergestellten Kommunikationsprodukte („Produkte“) ab dem Kaufdatum für die nachstehend aufgeführte Dauer unter normalem Gebrauch und Betrieb frei von Materialfehlern und Verarbeitungsmängeln sind.

Handfunkgeräte	Zwei (2) Jahre
Produktzubehör (mit Ausnahme von Akkus und Ladegeräten)	Ein (1) Jahr

Motorola Solutions führt nach eigenem Ermessen innerhalb der Garantiezeit kostenlos die Reparatur des Produkts (mit Neu- oder erneuerten Teilen) durch oder ersetzt es (durch

ein Neu- oder erneuertes Produkt) oder erstattet den Kaufpreis des Produkts, sofern das Produkt gemäß den Bedingungen dieser Garantie an Motorola Solutions retourniert wird. Ersatzteile oder -platinen stehen dann für den Rest der ursprünglichen Garantiezeit unter Garantie. Alle ersetzten Teile des Produkts werden Eigentum von Motorola Solutions.

Diese ausdrückliche eingeschränkte Garantie von Motorola Solutions gilt nur für den ursprünglichen Endabnehmer/ Käufer und ist nicht übertragbar. Dies ist die vollständige Garantie für das von Motorola Solutions hergestellte Produkt. Motorola Solutions übernimmt keine Verpflichtungen oder Haftung für Ergänzungen oder Änderungen an dieser Garantie, außer in schriftlicher Form und von einem Handlungsbevollmächtigten von Motorola Solutions unterschrieben.

Sofern dies nicht in einem separaten Vertrag zwischen Motorola Solutions und dem ursprünglichen Endabnehmer/ Käufer festgelegt wurde, gewährt Motorola Solutions keine Garantie für die Installation, Instandhaltung oder Wartung des Produkts.

Motorola Solutions übernimmt keinerlei Haftung für nicht von Motorola Solutions bereitgestellte Zusatzausrüstung, die an dem Produkt angebracht ist oder in Verbindung mit dem Produkt verwendet wird, oder für den Betrieb des

Produkts mit Zusatzausrüstung. Sämtliche Zusatzausrüstung ist ausdrücklich von dieser Garantie ausgeschlossen. Da jedes System, in dem das Produkt zur Anwendung kommen kann, individuell ist, übernimmt Motorola Solutions im Rahmen dieser Garantie keine Haftung für die Reichweite, die Abdeckung oder den Betrieb des Systems als Ganzes.

## II. ALLGEMEINE GARANTIEBEDINGUNGEN

Diese Garantie stellt den maximalen Umfang der Verantwortlichkeiten von Motorola Solutions hinsichtlich des Produkts dar. Reparatur, Ersatz oder Kaufpreiserstattung nach Ermessen von Motorola Solutions sind die ausschließlichen Rechtsmittel des Verbrauchers. DIESE GARANTIE WIRD ANSTELLE ALLER ANDEREN AUSDRÜCKLICHEN GARANTIEN GEWÄHRT. ALLE KONKLUDENTEN GEWÄHRLEISTUNGEN, EINSCHLIESSLICH, OHNE EINSCHRÄNKUNG, DER KONKLUDENTEN GARANTIE DER MARKTGÄNGIGKEIT ODER EIGNUNG FÜR EINEN BESTIMMTEN ZWECK, SIND AUF DIE DAUER DIESER BESCHRÄNKTEN GARANTIE BEGRENZT. IN KEINEM FALL HAFTET MOTOROLA SOLUTIONS FÜR SCHÄDEN, DIE ÜBER DEN KAUFPREIS DES JEWEILIGEN PRODUKTS

HINAUSGEHEN, ODER FÜR NUTZUNGSSCHÄDEN, ZEITVERLUST, UNANNEHMLICHKEITEN, ENTGANGENE GESCHÄFTSMÖGLICHKEITEN, ENTGANGENE GEWINNE ODER EINNAHMEN ODER ANDERE BEILÄUFIGE, SONDER- ODER FOLGESCHÄDEN, DIE IM ZUSAMMENHANG MIT DER NUTZUNG ODER NICHTVERWENDBARKEIT DES PRODUKTS ENTSTEHEN, UND ZWAR IM GRÖSSTMÖGLICHEN DURCH DAS ANWENDBARE RECHT GESTATTETEN UMFANG.

## III. STAATSGESETZE (NUR FÜR USA):

EINIGE STAATEN VERBIETEN DIE EINSCHRÄNKUNG ODER DEN AUSSCHLUSS VON BEGLEIT- ODER FOLGESCHÄDEN ODER DIE BESCHRÄNKUNG DER GELTUNGSDAUER EINER KONKLUDENTEN GARANTIE, SO DASS DIE OBIGEN EINSCHRÄNKUNGEN ODER AUSSCHLÜSSE EVENTUELL NICHT ANWENDBAR SIND.

Diese Garantie gesteht Ihnen spezifische Rechte zu. Sie haben unter Umständen auch andere Rechte, die je nach Staat variieren.

## IV. INANSPRUCHNAHME VON GARANTIELEISTUNGEN

Zur Inanspruchnahme von Garantieleistungen muss der Kaufnachweis (aus dem das Kaufdatum und die Seriennummer des Artikels hervorgehen) vorgelegt werden, und das Produkt muss unter Vorauszahlung der Versicherungs- und Frachtkosten einer autorisierten Garantieservicestelle zugestellt werden. Motorola Solutions erbringt die Garantieleistungen durch eine seiner autorisierten Garantieservicestellen. Wenden Sie sich zunächst an das Unternehmen, das Ihnen das Produkt verkauft hat (z. B. Händler oder Kommunikationsdienstleister). Dieses Unternehmen hilft Ihnen dann, die Garantieleistungen in Anspruch zu nehmen. Sie können Motorola Solutions unter 1-800-927-2744 telefonisch kontaktieren.

## V. HAFTUNGSAUSSCHLUSS

- 1 Defekte oder Schäden, die aus einer Verwendung des Produkts resultieren, die nicht der normalen und üblichen Art entspricht.
- 2 Defekte oder Schäden, die aus unsachgemäßer Handhabung, Unfällen, Wasserschäden oder Fahrlässigkeit resultieren.

- 3 Defekte oder Schäden, die aus unzulässigem Test oder Betrieb, unzulässiger Wartung oder Installation sowie unzulässigen Änderungen oder Adaptierungen resultieren.
- 4 Verlust oder Schäden an Antennen, soweit nicht direkt durch Material- und Verarbeitungsfehler verursacht.
- 5 Produkte, an denen unbefugte Produktänderungen, -zerlegungen oder -reparaturen (insbesondere Ergänzungen des Produkts durch nicht von Motorola Solutions gelieferte Geräte) vorgenommen werden, die sich negativ auf die Leistung des Produkts auswirken oder die normale Inspektion und Testläufe des Produkts im Rahmen der Garantie zur Beurteilung eines Garantieanspruchs stören.
- 6 Produkte, bei denen die Seriennummer entfernt oder unlesbar gemacht wurde.
- 7 Akkus, wenn:
  - Dichtungen der Akkuzellengehäuse aufgebrochen wurden oder Zeichen einer Manipulation zeigen.
  - Der Schaden oder Defekt durch Aufladen oder Verwenden des Akkus in Geräten oder unter Betriebsverhältnissen erfolgt ist, für die das Produkt nicht spezifiziert ist.
- 8 Frachtkosten zur Reparaturwerkstatt.

- 9 Ein Produkt, das aufgrund illegaler oder nicht autorisierter Änderung der Software/Firmware im Produkt nicht den von Motorola Solutions veröffentlichten Spezifikationen oder der angegebenen FCC-Zertifizierung entspricht, die für das Produkt zum Zeitpunkt der ersten Auslieferung durch Motorola Solutions gelten.
- 10 Kratzer oder kosmetische Schäden an Produktoberflächen, die den Betrieb des Produkts nicht beeinträchtigen.
- 11 Normaler und üblicher Verschleiß.

## VI. PATENTE UND SOFTWARE-BEDINGUNGEN

Motorola Solutions übernimmt auf eigene Kosten die Verteidigung des Endbenutzers/Käufers gegen sämtliche vorgebrachten Klagen auf Basis eines Anspruchs, das Produkt oder eines seiner Bestandteile verstieße(n) gegen ein US-amerikanisches Patent, und Motorola Solutions kommt für gegen den Endbenutzer/Käufer durch ein Gerichtsurteil verhängte Kosten und Schadensersatzansprüche auf, die aus einer derartigen Klage resultieren. Eine derartige Verteidigung und Zahlungen unterliegen jedoch folgenden Bedingungen:

- 1 Motorola Solutions wird von einem solchen Käufer unverzüglich schriftlich über jede Ankündigung eines solchen Anspruchs benachrichtigt,
- 2 Motorola Solutions hat die alleinige Kontrolle über die Verteidigung gegen solche Klagen und alle Verhandlungen zu deren Schlichtung oder Vergleich, und
- 3 sollte ein derartiger Käufer Motorola Solutions nach deren Ermessen und auf deren Kosten erlauben, für einen derartigen Käufer das Recht zu erwerben, das Produkt oder Teile desselben weiterhin zu verwenden, zu ersetzen oder zu modifizieren, sodass es gegen keine Patente verstößt, oder einem derartigen Käufer eine Gutschrift für das Produkt oder die Bestandteile bzw. deren Abschreibungsrestwert ausstellt und seine Rückgabe annimmt, wenn das Produkt oder Teile davon Gegenstand (oder im Ermessen von Motorola Solutions wahrscheinlich Gegenstand) eines Anspruchs einer derartigen Verletzung eines US-amerikanischen Patents werden sollte(n). Der Abschreibungsrestwert ist ein von Motorola Solutions ermittelter, gleichwertiger Betrag pro Jahr über die Lebensdauer des Produkts oder dessen Teile.

Motorola Solutions übernimmt keine Haftung hinsichtlich Ansprüchen für Patentverletzungen, die auf einer

Kombination von hierunter geliefertem Produkt und Bestandteilen mit nicht von Motorola Solutions bereitgestellter/n Software, Vorrichtungen oder Geräten basieren. Des Weiteren lehnt Motorola Solutions jegliche Verantwortung für nicht von Motorola Solutions bereitgestellte Zusatzausrüstung oder Software ab, die in Verbindung mit dem Produkt benutzt wird. Das Vorangehende stellt die gesamte Haftung von Motorola Solutions hinsichtlich der Verletzung von Patenten durch das Produkt und dessen Bestandteile dar.

Für urheberrechtlich geschützte Motorola Solutions-Software liegen in den Vereinigten Staaten und anderen Ländern per Gesetz bestimmte Exklusivrechte für Motorola Solutions vor, wie z. B. das Exklusivrecht für die Vervielfältigung oder den Vertrieb von Kopien solcher Motorola Solutions-Software. Motorola Solutions-Software darf ausschließlich mit dem Produkt verwendet werden, in das diese Software ursprünglich integriert war, und die Software in einem derartigen Produkt darf nicht ersetzt, kopiert, verteilt und in irgendeiner Weise modifiziert oder zum Herstellen abgeleiteter Erzeugnisse verwendet werden. Kein anderer Gebrauch derartiger Motorola Solutions-Software, einschließlich Änderung, Modifikation, Reproduktion, Distribution oder Reverse Engineering bzw. Nachkonstruktion, aber nicht darauf begrenzt, und keine Ausübung von Rechten an derartiger Motorola Solutions-

Software ist zulässig. Unter Patentschutz und Urheberrecht von Motorola Solutions wird keine Lizenz stillschweigend, durch Verwirkung eines Rechts oder auf sonstige Weise erteilt.











## VII. ANWENDBARES RECHT

Diese Garantieerklärung unterliegt den Gesetzen des Staates Illinois der USA.







# Contenido

Información importante sobre seguridad.....	7	3.1 Botones programables.....	21
Versión del software.....	8	3.1.1 Funciones asignables de la radio..	22
Copyright.....	9	3.1.2 Funciones asignables de configuración o herramientas.....	23
Derechos de autor del software informático.....	11	3.2 Botón PTT (Pulsar para hablar).....	24
Cuidado de la radio.....	12	3.3 Modos analógico y digital convencionales..	24
Capítulo 1: Introducción.....	14	3.4 IP Site Connect.....	25
1.1 Información sobre los iconos.....	14	3.5 Capacity Plus – Sitio único.....	25
Capítulo 2: Introducción.....	15	3.6 Capacity Plus - Varios sitios.....	26
2.1 Carga de la batería.....	15	Capítulo 4: Indicadores de estado.....	28
2.2 Colocación de la batería.....	15	4.1 Indicadores LED.....	28
2.3 Colocación de la antena.....	16	4.2 Tonos.....	29
2.4 Colocación de la funda de transporte.....	17	4.2.1 Tonos de audio.....	29
2.5 Instalación de la cubierta del conector universal.....	18	4.2.2 Tonos de indicador.....	30
2.6 Instalación del conector para accesorios....	18	Capítulo 5: Selecciones de canales y zonas.....	31
2.7 Encendido de la radio.....	19	5.1 Selección de zonas.....	31
2.8 Apagado de la radio.....	19	5.2 Selección de canales.....	31
2.9 Ajuste del volumen.....	19	Capítulo 6: Llamadas.....	32
Capítulo 3: Controles de la radio.....	21	6.1 Llamadas de grupo.....	32
		6.1.1 Realización de llamadas a grupo...32	
		6.1.2 Respuesta a llamadas a grupo.....	33

6.2 Llamadas privadas 	33	6.6 Inicio de interrupción de transmisión 	40
6.2.1 Realizar llamadas privadas 	34	6.7 Llamadas de voz de difusión.....	40
6.2.2 Respuesta a llamadas privadas 	34	6.7.1 Realización de llamadas de voz de difusión.....	40
6.3 Llamadas a todos.....	35	6.7.2 Recepción de llamadas de voz de difusión.....	41
6.3.1 Recepción de llamadas a todos....	35	6.8 Llamadas sin direccionar.....	41
6.3.2 Realización de llamadas a todos...	36	6.8.1 Realización de llamadas sin direccionar.....	41
6.4 Llamadas selectivas 	36	6.8.2 Respuesta a llamadas sin direccionar.....	42
6.4.1 Realización de llamadas selectivas.....	36	6.9 Modo de canal de voz abierto (OVCM).....	43
6.4.2 Respuesta a llamadas selectivas 	37	6.9.1 Realización de llamadas OVCM....	43
6.5 Llamadas telefónicas 	38	6.9.2 Respuesta a llamadas OVCM.....	44
6.5.1 Realización de llamadas telefónicas con el botón de teléfono programable .....	38	Capítulo 7: Funciones avanzadas.....	45
6.5.2 Respuesta a llamadas telefónicas como llamadas a grupo 	38	7.1 Habla-escucha.....	45
6.5.3 Respuesta a llamadas telefónicas como llamadas privadas 	39	7.1.1 Alternancia entre los modos Repetidor y Directo.....	45
6.5.4 Respuesta a llamadas telefónicas como llamadas a todos 	39	7.2 Función de monitorización .....	45
		7.2.1 Monitorización de canales.....	45
		7.2.2 Monitor permanente .....	46

7.2.2.1 Activación o desactivación de la monitorización permanente.....	46	7.8.1 Selección de un tipo de tono de alerta.....	51
7.3 Recordatorio de canal de inicio.....	46	7.8.2 Configuración del estilo de vibración.....	52
7.3.1 Silenciar el recordatorio de canal de inicio.....	47	7.8.3 Aumento del volumen del tono de alarma.....	52
7.3.2 Configuración de nuevos canales canal base.....	47	7.9 Funcionamiento de las alertas de llamada..	53
7.4 Monitorización remota.....	47	7.9.1 Respuesta a alertas de llamada....	53
7.4.1 Iniciación del monitor remoto.....	48	7.9.2 Realización de alertas de llamada.....	53
7.5 Listas de rastreo.....	48	7.10 Modo Silenciar.....	53
7.6 Rastreo.....	48	7.10.1 Activación del modo Silenciar.....	54
7.6.1 Activación o desactivación del rastreo.....	49	7.10.2 Salida del modo Silenciar.....	54
7.6.2 Respuesta a transmisiones durante el rastreo.....	49	7.11 Funcionamiento de emergencia .....	55
7.6.3 Eliminación de canales con ruido..	50	7.11.1 Envío de alarmas de emergencia.....	56
7.6.4 Restauración de canales con ruido.....	50	7.11.2 Envío de alarmas de emergencia con llamada.....	57
		7.11.3 Alarmas de emergencia con transmisión de voz posterior.....	58
		7.11.4 Envío de alarmas de emergencia con transmisión de voz posterior 📞.....	59
7.7 Rastreo de aceptación  .....	50		
7.8 Configuración del indicador de llamada.....	51		

7.11.5 Recepción de alarmas de emergencia.....	59	7.16.1 Acceso a la radio mediante contraseña.....	65
7.11.6 Reinicio del modo de emergencia.....	60	7.16.2 Desbloqueo de radios en estado de bloqueo.....	66
7.11.7 Salida del modo de emergencia tras enviar la alarma de emergencia.....	60	7.17 Sistema de repetición de rango	
7.12 Realizar llamadas Tono 5.....	60	 automático .....	67
7.12.1 Recibiendo llamadas Tono 5.....	61	7.18 Programación a través del interfaz aire	
7.12.2 Envío de una alarma de emergencia de cinco tonos.....	62	 .....	67
7.12.3 Envío de una alarma de emergencia de cinco tonos con voz para seguir.....	62	7.19 Funcionamiento de Wi-Fi.....	68
7.12.4 Recepción de una alarma de emergencia de cinco tonos.....	63	7.19.1 Activación o desactivación del Wi-Fi.....	68
7.13 Privacidad  .....	63	7.19.2 Conexión a un punto de acceso a la red.....	69
7.13.1 Activación o desactivación de la privacidad  .....	64	Capítulo 8: Herramientas.....	70
7.14 Inhibic. respuesta.....	64	8.1 Niveles del silenciador.....	70
7.14.1 Activación/desactivación de la inhibición de respuesta.....	64	8.1.1 Configuración de los niveles del silenciador.....	70
7.15 Operario aislado.....	65	8.2 Niveles de potencia.....	70
7.16 Bloqueo por contraseña.....	65	8.2.1 Configuración de los niveles de potencia.....	71
		8.3 Transmisión activada por voz.....	71

8.3.1 Activación o desactivación de la transmisión activada por voz.....	72	VI. DISPOSICIONES DE PATENTES Y SOFTWARE.....	78
8.4 Encendido y apagado de tonos/alertas de la radio.....	72	VII. LEGISLACIÓN APLICABLE.....	79
8.5 Activación o desactivación del audio inteligente.....	72		
8.6 Activación y desactivación del supresor de respuesta acústica  .....	73		
Garantía de las baterías y de los cargadores.....	74		
Garantía de fabricación.....	74		
Garantía de capacidad.....	74		
Garantía limitada.....	75		
PRODUCTOS DE COMUNICACIÓN DE MOTOROLA SOLUTIONS.....	75		
I. COBERTURAS Y DURACIÓN DE LA GARANTÍA:.....	75		
II. DISPOSICIONES GENERALES.....	76		
III. DERECHOS DE LEYES ESTATALES:.....	76		
IV. OBTENCIÓN DEL SERVICIO DE GARANTÍA.....	77		
V. ELEMENTOS NO CUBIERTOS POR LA GARANTÍA.....	77		

# Información importante sobre seguridad

## Guía de exposición de energía a radiofrecuencia y seguridad del producto para radios transceptores portátiles



### PRECAUCIÓN:

**Esta radio está exclusivamente restringida al uso laboral.** Antes de utilizar la radio, lea la guía de exposición a radiofrecuencia y seguridad del producto para radios transceptores portátiles, que contiene importantes instrucciones de funcionamiento para un uso seguro, así como información importante sobre la energía de radiofrecuencia y su control, en cumplimiento de las normas y normativas aplicables.

## Versión del software

Todas las funciones que se describen en las secciones siguientes se incluyen en la versión de software

**R02.20.01.0000** o posterior.

Para obtener más información, póngase en contacto con el distribuidor.

## Copyright

Los productos de Motorola Solutions descritos en el presente documento pueden incluir programas informáticos de Motorola Solutions protegidos por derechos de copyright. Las leyes de los Estados Unidos y otros países garantizan determinados derechos exclusivos a Motorola Solutions sobre los programas informáticos protegidos por copyright. Por consiguiente, ningún programa informático de Motorola Solutions protegido por copyright incluido entre los productos de Motorola Solutions descritos en este documento podrá copiarse ni reproducirse de ninguna forma sin el consentimiento expreso por escrito de Motorola Solutions.

© 2020 Motorola Solutions, Inc. Todos los derechos reservados

Ninguna parte de este documento se puede reproducir, transmitir, almacenar en un sistema de recuperación o traducir a ningún idioma o lenguaje informático, independientemente del formato o el medio, sin el consentimiento previo por escrito de Motorola Solutions, Inc.

Asimismo, la adquisición de los productos de Motorola Solutions no garantiza, ya sea de forma implícita o explícita, por impedimento legal o de la forma que fuese,

ningún tipo de licencia bajo los derechos de autor, las patentes o las solicitudes de patentes de Motorola Solutions, excepto en los casos de uso de licencias normales no excluyentes sin regalías derivados de la ejecución de la ley en la venta de un producto.

### Descargo de responsabilidad

Tenga en cuenta que determinadas características, funciones y prestaciones descritas en este documento podrían no ser aplicables a un sistema específico o incluirse en la licencia de uso de este; también pueden depender de las características particulares del terminal o de la configuración de ciertos parámetros. Póngase en contacto con su distribuidor o representante de Motorola Solutions para obtener más información.

### Marcas comerciales

MOTOROLA, MOTO, MOTOROLA SOLUTIONS y el logotipo de la M estilizada son marcas comerciales o marcas comerciales registradas de Motorola Trademark Holdings, LLC y se utilizan bajo licencia. Todas las demás marcas comerciales son propiedad de sus respectivos propietarios.



## Directiva de Residuos de Aparatos Eléctricos y Electrónicos (RAEE) de la Unión Europea



■ La directiva de Gestión de Residuos de Aparatos Eléctricos y Electrónicos de la Unión Europea requiere que los productos que se vendan en los países de la UE tengan tachado el símbolo de la papelera en la etiqueta del producto y, en algunos casos, en el embalaje.

De acuerdo con lo establecido en la directiva de Gestión de Residuos de Aparatos Eléctricos y Electrónicos, el símbolo de la papelera tachado significa que los clientes y los usuarios finales residentes en la UE no pueden desechar equipos eléctricos ni accesorios como residuos domésticos.

Los clientes o los usuarios finales de los países de la UE deben ponerse en contacto con el representante del proveedor o servicio local para obtener información sobre el sistema de recogida de desechos de su país.

## Derechos de autor del software informático

Los productos de Motorola Solutions descritos en el presente manual pueden incluir programas informáticos de Motorola Solutions protegidos por derechos de copyright almacenados en memorias de semiconductores o en otro tipo de medios. Las leyes de los Estados Unidos y de otros países preservan ciertos derechos exclusivos de Motorola Solutions con respecto a los programas informáticos protegidos por derechos de autor, que incluyen, entre otros, el derecho exclusivo de copia o reproducción en cualquier formato de un programa informático protegido por derechos de autor. Por consiguiente, se prohíbe la copia, la reproducción, la modificación, el uso de técnicas de ingeniería inversa y la distribución de forma alguna de todo programa informático de Motorola Solutions protegido por copyright e incluido en los productos de Motorola Solutions descritos en el presente manual sin el consentimiento expreso por escrito de Motorola Solutions. Asimismo, la adquisición de los productos de Motorola Solutions no garantiza, de forma implícita ni explícita, por impedimento legal ni de ningún otro modo, ningún tipo de licencia en lo que respecta a los derechos de copyright, las patentes o las solicitudes de patentes de Motorola Solutions, excepto en los casos de uso de licencias

normales y no excluyentes derivados de la ejecución de la ley en la venta de un producto.

La tecnología de codificación de voz AMBE+2™ que incluye este producto está protegida por derechos de propiedad intelectual, incluidos derechos de patente, copyrights y secretos comerciales de Digital Voice Systems, Inc.

Esta tecnología de codificación de voz tiene licencia exclusiva para su uso con este equipo de comunicaciones. Se prohíbe de forma explícita al usuario de esta tecnología descompilar, usar técnicas de ingeniería inversa, desmontar el código objeto o convertir de ninguna otra forma el código objeto en un formato legible.

Patentes de los EE. UU. Números: 5 870 405, 5 826 222, 5 754 974, 5 701 390, 5 715 365, 5 649 050, 5 630 011, 5 581 656, 5 517 511, 5 491 772, 5 247 579, 5 226 084 y 5 195 166.

## Cuidado de la radio

En esta sección se describen las precauciones básicas para el manejo de la radio.

**Tabla 1: Especificaciones de IP**

Especificaciones de IP	Descripción
IP67	Permite que la radio funcione en condiciones adversas, como cuando se sumerge en agua.



### PRECAUCIÓN:

No desmonte la radio. Esto podría dañar las juntas de la radio y provocar filtraciones. El mantenimiento de la radio deberá realizarse únicamente en un servicio técnico equipado para probar y cambiar las juntas de la radio.

- Si la radio se ha sumergido en agua, agítela bien para eliminar el agua que pudiera haber quedado dentro de la rejilla del altavoz y del puerto del micrófono. Si quedara agua dentro podría afectar a la calidad del sonido.

- Si el área de contacto de la batería de la radio ha estado expuesta al agua, limpie y seque los contactos de la batería tanto en la radio, como en la batería, antes de volver a colocarla. El agua residual podría provocar un cortocircuito en la radio.
- Si la radio ha estado sumergida en una sustancia corrosiva (por ejemplo, agua salada), enjuague la radio y la batería con agua dulce y seque ambos componentes.
- Para limpiar las superficies exteriores de la radio, utilice una solución diluida de detergente suave de lavavajillas y agua dulce (por ejemplo, una cucharadita de detergente por cada 4 litros de agua).
- No bloquee nunca el conducto de ventilación (orificio) situado en el chasis de la radio, por debajo del contacto de la batería. Este conducto permite igualar la presión de la radio. Si lo hiciera, podrían producirse filtraciones dentro de la radio y el dispositivo perdería sus propiedades de ser sumergible.
- No obstruya ni cubra nunca el conducto de ventilación, ni siquiera con una etiqueta.
- Asegúrese de que ninguna sustancia aceitosa entre en contacto con el conducto de ventilación.

- La radio con antena conectada correctamente se ha diseñado para sumergirse a una profundidad máxima de 1 metro (3,28 pies), durante un máximo de 30 minutos. Rebasar cualquiera de estos límites o el uso de la radio sin antena, podría provocar daños en la radio.
- Al limpiar la radio, no utilice un pulverizador de chorro de alta presión, ya que excedería la presión de 1 metro de profundidad y podría provocar la filtración de agua en la radio.

## Introducción

Esta guía del usuario describe el funcionamiento de las radios.

Es posible que el distribuidor o el administrador del sistema hayan personalizado la radio para satisfacer sus necesidades específicas. Póngase en contacto con el distribuidor o el administrador del sistema para obtener más información.

Puede consultar con su distribuidor o administrador del sistema lo siguiente:

- ¿Se ha programado la radio con canales convencionales predeterminados?
- ¿Qué botones se han programado para acceder a otras funciones?
- ¿Qué accesorios opcionales pueden satisfacer sus necesidades?
- ¿Cuáles son las prácticas recomendadas de uso de las radios para una comunicación eficaz?
- ¿Qué procedimientos de mantenimiento contribuirán a incrementar la vida útil de la radio?

## Información sobre los iconos

A lo largo de este documento, los iconos que se describen se utilizan para indicar las funciones admitidas con el modo analógico convencional o con el modo digital convencional.



Indica una función disponible **solo en modo analógico** convencional.



Indica una función disponible **solo en modo digital** convencional.

**No se muestran iconos** para las funciones que están disponibles en **ambos** modos convencionales (analógico y digital).

# Introducción

En este capítulo se describen las instrucciones para preparar la radio para su uso.

## 2.1

### Carga de la batería

La radio funciona con una batería de níquel-metal (NiMH) o de iones de litio (Li-Ion).

Apague la radio mientras se carga.

- Para cumplir con los términos de la garantía y evitar daños, cargue la batería utilizando un cargador autorizado de Motorola Solutions tal como se describe en la guía de usuario del cargador.
- Cargue una batería nueva 14 o 16 horas antes del primer uso para conseguir un mejor rendimiento.  
Las baterías se cargan mejor a temperatura ambiente.
- Cargue la batería IMPRES™ con un cargador IMPRES para optimizar la vida útil de la batería y los valiosos datos de la batería. Las baterías IMPRES que se cargan exclusivamente con cargadores

IMPRES reciben una ampliación de la garantía de seis meses sobre la duración de la garantía estándar de la batería de primera calidad de Motorola Solutions.

## 2.2

### Colocación de la batería

Siga el procedimiento para colocar la batería en la radio.

Esta función de alerta de falta de coincidencia solo se aplica a las baterías IMPRES y las baterías no IMPRESS con un número de kit programado en la memoria de solo lectura programable y borrable (EPROM).

Si la radio está conectada con la batería incorrecta, se emite un tono grave de aviso, el LED parpadea en rojo y el Indicador de voz/Reconocimiento de voz emite un tono de aviso de batería incorrecta si el Indicador de voz/Reconocimiento de texto se carga a través de CPS.

Si la radio está conectada con una batería no compatible, suena un tono de alerta.

El certificado de la radio quedará anulado si conecta una batería UL a una radio aprobada por FM o viceversa. La radio puede preprogramarse a través de CPS para alertarle si la batería no coincide. Consulte con el

distribuidor o administrador del sistema cómo se ha programado la radio.

- 1 Alinee la batería con las guías de la parte posterior de la radio.
- 2 Presione firmemente la batería y deslícela hacia arriba hasta que el cierre se coloque en su lugar.

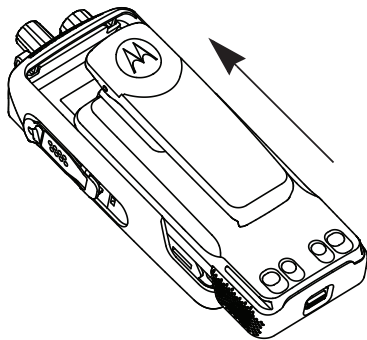

- 3 Coloque el pestillo de la batería en la posición de cierre.
- 4 Para extraer la batería, apague la radio. Desplace el cierre de la batería con la marca **A** hasta la posición

de apertura, deslice la batería hacia abajo y sáquela de las guías.

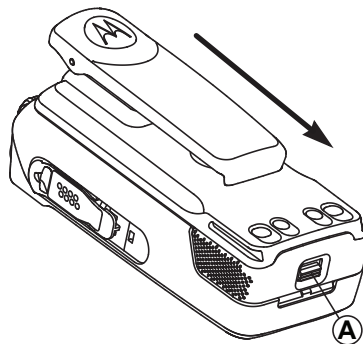

## 2.3

### Colocación de la antena

Apague la radio.

Coloque la antena en el receptáculo y gírela en el sentido de las agujas del reloj.



#### NOTA:

Compruebe que la antena está bien fijada para protegerla mejor del agua y del polvo.

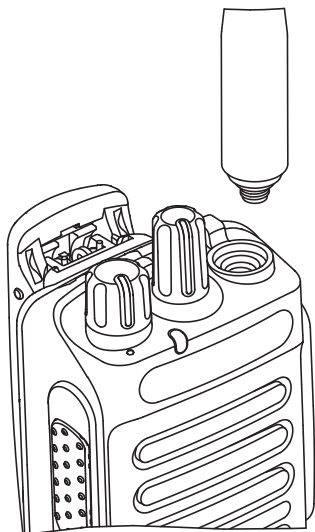
**NOTA:**

Para quitar la antena, gírela en el sentido contrario a las agujas del reloj.

**PRECAUCIÓN:**

Para evitar daños, sustituya la antena defectuosa solo por antenas MOTOTRBO.

## Colocación de la funda de transporte

- 1 Alinee las ranuras de la funda de transporte con las ranuras de la batería.
- 2 Presione hacia abajo hasta que oiga un clic.

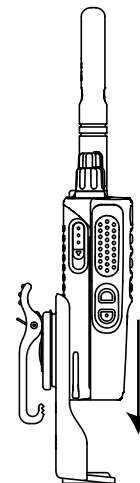

**Figura 1: Colocación de la funda de transporte**



## 2.5

### Instalación de la cubierta del conector universal

El conector universal está situado en el lateral de la antena de la radio. Se utiliza para conectar los accesorios MOTOTRBO a la radio.

Vuelva a colocar la cubierta del conector universal o la cubierta antipolvo cuando no utilice el conector universal.

- 1 Inserte el extremo en ángulo de la cubierta en las ranuras que hay por encima del conector universal.

- 2 Empuje la cubierta hacia abajo para fijar correctamente la cubierta antipolvo al conector universal.

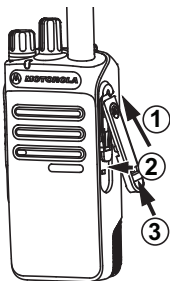

- 3 Fije la cubierta antipolvo a la radio empujando el pestillo hacia arriba.

## 2.6

### Instalación del conector para accesorios

El conector para accesorios se debe conectar al conector universal del lateral de la antena de la radio. Siga el procedimiento para conectar el conector de accesorios a la radio.

- 1 Inserte el extremo en ángulo en las ranuras que hay por encima del conector universal.

- 2 Presione el conector hacia arriba.

- 3 Presione hacia abajo el conector para accesorios hasta que oiga un clic.

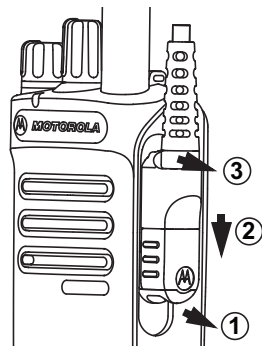

## 2.7

## Encendido de la radio

Gire el botón de **control de volumen/encendido/apagado** hacia la derecha hasta que se oiga un clic.

Si se realiza correctamente, la radio mostrará las siguientes indicaciones:

- Suena un tono.



### NOTA:

Si la función Tonos/alertas está desactivada, no se oirá ningún tono al encenderse.

- El indicador LED verde se ilumina.

Si la radio no se enciende, compruebe la batería. Asegúrese de que la batería está cargada y conectada correctamente. Póngase en contacto con su distribuidor si la radio sigue sin encenderse.

## 2.8

## Apagado de la radio

Gire el botón de **control de volumen/encendido/apagado** hacia la izquierda hasta que se oiga un clic.

## 2.9

## Ajuste del volumen

Para ajustar el volumen de la radio, lleve a cabo una de las siguientes acciones:

- Para subir el volumen, gire el botón de **control de volumen/encendido/apagado** hacia la derecha.

- Para disminuir el volumen, gire el botón de **control de volumen/encendido/apagado** hacia la izquierda.



**NOTA:**

La radio se puede programar para que presente una diferencia de volumen mínima cuando no se pueda bajar el nivel de volumen más allá del volumen mínimo programado.

---

## Controles de la radio

En este capítulo se explican los botones y las funciones para controlar la radio.



- 1 Selector de canales
- 2 Mando de control de encendido/apagado/volumen
- 3 Indicador LED
- 4 Botón PTT (pulsar para hablar)
- 5 Botón lateral 1<sup>1</sup>
- 6 Botón lateral 2<sup>1</sup>

<sup>1</sup> Estos botones son programables.

- 7 Micrófono
- 8 Altavoz
- 9 Conector universal para accesorios
- 10 Antena

### 3.1

## Botones programables

En función de la duración de la pulsación de un botón, el distribuidor puede programar los botones programables como accesos directos a las funciones de la radio.

### Pulsación corta

Pulsar y soltar el botón rápidamente.

### Pulsación larga

Mantener pulsado el botón durante la duración programada.



### NOTA:

Consulte [Funcionamiento de emergencia en la página 55](#) para obtener más información sobre la duración programada del botón de **Emergencia**.

### 3.1.1

## Funciones asignables de la radio

Las siguientes funciones de radio se pueden asignar a los botones programables.

### Conmutación de audio

Alternar el direccionamiento de audio entre el altavoz interno de la radio y el altavoz de un accesorio con cables.

### Carga de la batería

Indica la carga de la batería con el indicador LED.

### Reenvío de llamadas

Activa o desactiva la transferencia de llamadas.

### Anuncio de canal

Reproduce mensajes de voz de anuncio de canal y de zona para el canal actual.

### Emergencia

Dependiendo de la programación, inicia o cancela una llamada o una alarma de emergencia.

### Audio inteligente

Permite activar o desactivar el Audio inteligente.

### Itinerancia manual del sitio<sup>2</sup>

Inicia la búsqueda de sitio manual.

### Mic AGC

Activa o desactiva el control automático de ganancia (AGC) del micrófono interno.

### Monitor

Monitoriza un canal seleccionado en busca de actividad.

### Eliminación de canal con ruido<sup>2</sup>

Elimina temporalmente de la lista de rastreo un canal no deseado, exceptuando el canal seleccionado. El canal seleccionado se refiere a la combinación de zona/canal seleccionada por el usuario desde la que se inicia el rastreo.

### Acceso de marcación rápida

Inicia directamente una llamada privada, telefónica o a grupo, una alerta de llamada, un mensaje de texto rápido o la función Retorno a inicio predefinidos.

### Monitorización permanente <sup>2</sup>

Monitoriza un canal seleccionado por todo el tráfico de radios hasta que se desactiva la función.

---

<sup>2</sup> No aplicable a Capacity Plus.

**Salir del teléfono** 

Finaliza una llamada telefónica.

**Privacidad** 

Activa o desactiva la privacidad.

**Repetidor/habla-escucha<sup>2</sup>**

Alternar entre el uso de un repetidor y la comunicación directa con otra radio.

**Restablecer canal base**

Configura un nuevo canal base.

**Silenciar recordatorio de canal base**

Silencia el recordatorio de canal de inicio.

**Rastreo<sup>3</sup>**

Permite activar o desactivar el rastreo.

**Bloqueo del sitio<sup>2</sup>** 

Al habilitarlo, la radio solo buscará el emplazamiento actual. Si se deshabilita, la radio busca otros emplazamientos además del actual.

**Desactivación remota de la interrupción de transmisión**

Detiene una llamada en curso que se puede interrumpir para liberar el canal.

**Mejora de la vibración del habla**

Permite activar o desactivar esta función.

**Activar/Desactivar indicador de voz**

Activa o desactiva el indicador de voz.

**Transmisión activada por voz (VOX)**

Activa o desactiva VOX.

**3.1.2****Funciones asignables de configuración o herramientas**

Los siguientes ajustes o funciones de la radio se pueden asignar a los botones programables.

**Tonos/alertas**

Activa y desactiva todos los tonos y alertas.

**Nivel de potencia**

Alternar entre los niveles de potencia de transmisión alto y bajo.

<sup>3</sup> No aplicable a Capacity Plus - Sitio único.

### 3.2

## Botón PTT (Pulsar para hablar)

El botón Pulsar para hablar (**PTT**) tiene dos funciones básicas:

- En el transcurso de una llamada, el botón **PTT** permite que la radio transmita a las demás radios de la llamada. El micrófono se activa cuando se pulsa el botón **PTT**.
- Cuando no hay ninguna llamada en curso, el botón **PTT** se utiliza para realizar una nueva llamada (consulte [Llamadas en la página 32](#)).

Para hablar, pulse de forma prolongada el botón **PTT**. Suelte el botón **PTT** para escuchar.

Si están activados el tono de permiso para hablar o el tono lateral PTT , espere a que finalice el breve tono de alerta antes de hablar.

 Si la función Indicación de canal libre está activada en la radio (la cual ha programado el distribuidor), oír un breve tono de alerta en el momento en que la radio de destino (la radio que recibe la llamada) libere el botón **PTT**, lo que indica que el canal está disponible para contestar.

 Escuchará un tono de prohibido hablar si se interrumpe la llamada. Debe soltar el botón **PTT** si se oye un tono de prohibición para hablar continuo.

### 3.3

## Modos analógico y digital convencionales

Cada canal de la radio se puede configurar como un canal analógico convencional o un canal digital convencional.

### 1: Selector de canales

Algunas de las funciones no estarán disponibles al cambiar de modo digital a analógico.

La radio también tiene funciones disponibles para los modos analógico y digital. Las pequeñas diferencias en la forma en que funciona cada función **no** afectan al funcionamiento de la radio.



#### NOTA:

La radio también cambia entre los modos analógico y digital durante un rastreo de modo doble. Consulte [Rastreo en la página 48](#) para obtener más información.

## 3.4

## IP Site Connect

Esta función permite que la radio amplíe la comunicación convencional más allá del alcance de un solo sitio mediante la conexión a diferentes sitios disponibles a través de una red IP (Protocolo de Internet). Se trata de un modo multisitio convencional.

Si la radio está fuera de alcance con respecto a un sitio y entra en el alcance de otro, la radio se conectará al repetidor del nuevo sitio para enviar o recibir transmisiones de datos o llamadas. Esto se puede realizar manual o automáticamente en función de los ajustes definidos.

Durante una búsqueda de sitios automática, la radio rastrea todos los sitios disponibles cuando la señal del sitio actual es débil o cuando la radio no puede detectar ninguna señal procedente del sitio actual. A continuación, la radio se ajusta al repetidor con el indicador de intensidad de la señal recibida (RSSI) más elevado.

Durante una búsqueda de sitios manual, la radio busca el siguiente sitio de la lista de navegación que tenga cobertura en ese momento (aunque tal vez no sea la señal más intensa) y se acopla al repetidor.

**NOTA:**

Cada canal solo puede tener activado el rastreo o el desplazamiento, pero no ambas opciones al mismo tiempo.

Los canales que tengan esta función activada pueden añadirse a una lista de navegación particular. La radio busca los canales en la lista de navegación durante la operación de navegación automática para localizar el mejor sitio. Una lista de navegación soporta un máximo de 16 canales, incluido el canal seleccionado.

**NOTA:**

No puede añadir ni eliminar manualmente una entrada de la lista de navegación. Para obtener más información, póngase en contacto con el distribuidor.

## 3.5

## Capacity Plus – Sitio único

Capacity Plus-Sitio único es una configuración troncal de un solo sitio del sistema de radio MOTOTRBO, que utiliza un conjunto de canales para que soporte cientos de usuarios y hasta 254 grupos. Esta función permite que la radio utilice de forma eficaz el número disponible de canales programados mientras se encuentra en el Modo Repetidor.



Oírás un tono indicador negativo si intenta acceder a una función que no esté disponible en Capacity Plus - Single Site al pulsar un botón programable.

La radio también tiene funciones que están disponibles en el modo digital convencional, IP Site Connect y Capacity Plus. Sin embargo, las pequeñas diferencias en la forma de funcionar de cada función no afectan al funcionamiento de la radio.

Póngase en contacto con el distribuidor o el administrador del sistema para obtener más información sobre esta configuración.

### 3.6

## Capacity Plus - Varios sitios

Capacity Plus-Varios sitios es una configuración troncal de varios canales del sistema de radio MOTOTRBO que combina lo mejor de las configuraciones Capacity Plus e IP Site Connect.

Capacity Plus-Varios sitios permite que su radio amplíe la comunicación troncal más allá del alcance de un solo sitio mediante la conexión a diferentes sitios disponibles conectados a través de una red IP. También proporciona una capacidad superior gracias al uso eficiente del número

disponible de canales programados combinados que soporta cada uno de los sitios disponibles.

Si la radio está fuera de rango con respecto a un sitio y entra en el alcance de otro, se conectará al repetidor del nuevo sitio para enviar o recibir transmisiones de datos o llamadas. Según la configuración, esto se realiza de forma automática o manual.

Si la radio se ha configurado para hacerlo de forma automática, rastrea todos los sitios disponibles cuando la señal del sitio actual sea débil o cuando la radio no pueda detectar ninguna señal del sitio actual. A continuación se ajusta al repetidor con el valor de RSSI más elevado.

En una búsqueda manual de sitio, la radio busca el siguiente sitio de la lista de navegación que tenga cobertura en ese momento (aunque tal vez no sea la señal más intensa) y se acopla a él.

Cualquier canal con Capacity Plus-Varios sitios activado puede añadirse a una lista de navegación particular. La radio busca esos canales durante la operación de navegación automática para localizar los mejores sitios.

**NOTA:**

No puede añadir ni eliminar manualmente una entrada de la lista de navegación. Póngase en contacto con el distribuidor o el administrador del sistema para obtener más información.

De forma similar a Capacity Plus-Varios sitios, los iconos de las funciones que no son aplicables a Capacity Plus-Varios sitios no están disponibles en el menú. Si accede a una función que no esté disponible en Capacity Plus-Multisitio al pulsar un botón programable, se oirá un tono indicador negativo.

## Indicadores de estado

En este capítulo se explican los indicadores de audio y los tonos de audio que se utilizan en la radio.

### 4.1

## Indicadores LED

Los indicadores LED muestran el estado de funcionamiento de la radio.

### Rojo intermitente

La radio está indicando una falta de coincidencia de la batería.<sup>4</sup>

La radio no ha superado la autocomprobación durante el encendido.

La radio está recibiendo una transmisión de emergencia.

La radio está transmitiendo con estado de batería baja.

La radio está fuera del rango de alcance, si se ha configurado un sistema de repetición de rango automático.

El modo Silenciar está activado.

### Verde fijo

La radio se está encendiendo.

La radio está transmitiendo.

La radio está enviando una alerta de llamada o una transmisión de emergencia.

### Verde intermitente

La radio está recibiendo una llamada o datos.

La radio está recuperando transmisiones de programación inalámbrica.

La radio está detectando actividad a través del interfaz aire.



### NOTA:

Esta actividad puede afectar o no al canal programado de la radio debido a la naturaleza del protocolo digital.

En Capacity Plus, no hay indicación LED cuando la radio está detectando actividad a través del interfaz aire.

---

<sup>4</sup> Solo se aplica a modelos que dispongan de la última versión de software y hardware.

**Verde intermitente doble**

La radio está recibiendo una llamada o datos con la función de privacidad habilitada.

**Amarillo fijo**

La radio está supervisando un canal convencional.

**Amarillo intermitente**

La radio está rastreando actividad.

La radio aún tiene que responder a una alerta de llamada.

La radio tiene la lista de recepción flexible activada.

Todos los canales Capacity Plus-Multisitio están ocupados.

**Parpadeo doble en amarillo**

La radio tiene la navegación automática activada.

La radio está buscando de forma activa un nuevo sitio.

La radio aún tiene que responder a una alerta de llamada a grupo.

La radio está bloqueada.

La radio no está conectada al repetidor mientras está en Capacity Plus.

Todos los canales de Capacity Plus están ocupados.

## 4.2

**Tonos**

A continuación se describen los tonos que suenan a través del altavoz de la radio.



Tono agudo



Tono grave

## 4.2.1

**Tonos de audio**

Los tonos de audio le proporcionan indicaciones sonoras del estado de la radio o de la respuesta de la radio a los datos recibidos.

**Tono continuo**

Un sonido monótono. Suena continuamente hasta que finaliza.



## Tono periódico

Suena periódicamente dependiendo de la duración que haya establecido la radio. El tono empieza, se para y se repite.



## Tono repetitivo

Suena un único tono que se repite hasta que lo apaga el usuario.



## Tono momentáneo

Suena una vez por un periodo corto establecido por la radio.



## Tono indicador negativo

### 4.2.2

## Tonos de indicador

Los tonos de indicador proporcionan indicaciones audibles del estado después de realizar una acción para llevar a cabo una tarea.



## Tono indicador positivo

# Selecciones de canales y zonas

En este capítulo se explican las operaciones para seleccionar una zona o un canal en la radio. Una zona es un conjunto de canales.

La radio es compatible con un máximo de 32 canales y 2 zonas, con un máximo de 16 canales por zona.

Cada canal puede programarse con diferentes funciones y/o admitir grupos diferentes de usuarios.

## 5.1

### Selección de zonas

Siga el procedimiento para seleccionar la zona que desee en la radio.

Pulse el botón **Cambio de zona** programado.

Se emitirá uno de los tonos siguientes:

#### **Tono indicador positivo**

La radio está en la zona 2.

#### **Tono indicador negativo**

La radio está en la zona 1.



#### **NOTA:**

Para todas las radio sin teclado, se recomienda activar la función Indicador de voz para la selección de zonas. La función de indicador de voz solo puede activarse mediante CPS.

## 5.2

### Selección de canales

Siga el procedimiento para seleccionar el canal deseado en la radio después de haber seleccionado una zona.

Gire el mando **selector de canales** para seleccionar el canal, ID de suscriptor o ID de grupo una vez se muestre la zona (si tiene varias zonas en la radio).

## Llamadas

En este capítulo se explican las operaciones para recibir, responder, realizar y finalizar llamadas.

Puede seleccionar un ID o alias de suscriptor, o un ID o alias de grupo después de haber seleccionado un canal mediante una de estas funciones:

### Botón de acceso de marcación rápida programado

Este método se utiliza solo para , llamadas de grupo, llamadas privadas y llamadas telefónicas.

Solo puede asignar un ID a un botón de **acceso de marcación rápida** mediante una pulsación larga o breve de un botón programable.

### Botón programable

Este método solo se utiliza para llamadas telefónicas .

#### 6.1

## Llamadas de grupo

La radio debe estar configurada como parte de un grupo para recibir una llamada del grupo de usuarios o realizar una llamada al mismo.

#### 6.1.1

#### 32

## Realización de llamadas a grupo

Siga el procedimiento para realizar llamadas a grupo con la radio.

- 1 Lleve a cabo una de las siguientes acciones:
  - Seleccione un canal con el ID o alias de grupo activo.
  - Pulse el botón de **acceso de marcación rápida programado**.

---
- 2 Pulse el botón **PTT** para realizar la llamada.  
El indicador LED verde se ilumina.

---

- 3 Suelte el botón **PTT** para escuchar.  
El indicador LED verde se ilumina cuando la radio de destino responde.

---

- 4  Si la función de indicación de canal libre está activada, oirá un breve tono de alerta en el momento en que la radio transmisora suelte el botón **PTT**, lo que señala que el canal está libre para que el usuario responda. Pulse el botón **PTT** para responder la llamada.

La llamada finalizará cuando no haya ninguna actividad de voz durante un periodo determinado.

---

### 6.1.2



## Respuesta a llamadas a grupo

Para recibir una llamada de un grupo de usuarios, la radio debe estar configurada como parte de ese grupo. Siga el procedimiento para responder a llamadas a grupo con la radio.

Al recibir una llamada a grupo:

- El indicador LED verde parpadea.
- La radio desactiva el silencio y las llamadas entrantes suenan a través del altavoz.

1 Lleve a cabo una de las siguientes acciones:

-  Si la función de indicación de canal libre está activada, oirá un breve tono de alerta en el momento en que la radio transmisora suelte el botón **PTT**, lo que señala que el canal está libre para que el usuario responda. Pulse el botón **PTT** para responder la llamada.
-  Si la función de Interrupción de voz está activada, pulse el botón **PTT** para interrumpir el

audio de la radio transmisora y liberar el canal para responder.

El indicador LED verde se ilumina.

---

2 Lleve a cabo una de las siguientes acciones:

- Espere hasta que acabe el tono de Permitir hablar (si está activado) y comience a hablar con claridad al micrófono.
  -  Espere a que finalice el efecto local de **PTT** (si está activado) y hable con claridad al micrófono.
- 

3 Suelte el botón **PTT** para escuchar.

La llamada finalizará cuando no haya ninguna actividad de voz durante un periodo determinado.

---

### 6.2

## Llamadas privadas

Una llamada privada es una llamada de una radio individual a otra radio individual.

Existen dos formas de realizar una llamada privada. El primer tipo realiza la llamada después de realizar una verificación de presencia de radio, mientras que el



segundo tipo inicia la llamada inmediatamente. Su distribuidor solo puede programar uno de estos tipos de llamada en la radio.

### 6.2.1

## Realizar llamadas privadas

La radio debe programarse para poder iniciar una llamada privada. Si esta función no está activada, sonará un tono indicador negativo cuando inicie la llamada. Siga el procedimiento para realizar llamadas privadas con la radio.

- 1 Lleve a cabo una de las siguientes acciones:
  - Seleccione un canal con el ID o alias de suscriptor activo.
  - Pulse el botón de **acceso de marcación rápida** programado.

- 2 Pulse el botón **PTT** para realizar la llamada.

El indicador LED verde se ilumina.

- 3 Espere hasta que acabe el tono de Permitir hablar (si está activado) y comience a hablar con claridad al micrófono.

- 4 Suelte el botón **PTT** para escuchar.

- 5  Si la función de indicación de canal libre está activada, oirá un breve tono de alerta en el momento en que la radio transmisora suelte el botón **PTT**, lo que señala que el canal está libre para que el usuario responda. Pulse el botón **PTT** para responder la llamada.

La llamada finalizará cuando no haya ninguna actividad de voz durante un periodo determinado. Suena un tono.

### 6.2.2

## Respuesta a llamadas privadas



Siga el procedimiento para responder a llamadas privadas con la radio.

Al recibir una llamada privada:

- El indicador LED verde parpadea.

- La radio desactiva el silencio y las llamadas entrantes suenan a través del altavoz.

### 1 Lleve a cabo una de las siguientes acciones:

-  Si la función de indicación de canal libre está activada, oírás un breve tono de alerta en el momento en que la radio transmisora suelte el botón **PTT**, lo que señala que el canal está libre para que el usuario responda. Pulse el botón **PTT** para responder la llamada.
-  Si la función Desconexión remota de Interrupción/Transmisión está activada, pulse el botón **PTT** para detener una llamada en curso que se puede interrumpir y liberar el canal para responder.

El indicador LED verde se ilumina.

---

### 2 Espere hasta que acabe el tono de Permitir hablar (si está activado) y comience a hablar con claridad al micrófono.

---

### 3 Suelte el botón **PTT** para escuchar.

La llamada finalizará cuando no haya ninguna actividad de voz durante un periodo determinado.

---

## 6.3

### Llamadas a todos

Una llamada a todos es una llamada de una radio individual a todas las radios del canal. Se utiliza para realizar anuncios importantes, que requieren una especial atención por parte del usuario. Los usuarios del canal no pueden responder a una llamada a todos.

#### 6.3.1

### Recepción de llamadas a todos

Al recibir una llamada a todos:

- Suena un tono.
- El indicador LED verde parpadea.
- La radio desactiva el silencio y las llamadas entrantes suenan a través del altavoz.

Una llamada a todos no espera un periodo predeterminado antes de finalizar.

 Si la función de indicación de canal libre está activada, oírás un breve tono de alerta cuando la radio transmisora suelte el botón **PTT**, lo que señala que el canal está libre para su uso.

No puede responder a una llamada a todos.



## NOTA:

La radio deja de recibir la llamada a todos si cambia a un canal distinto mientras está recibiendo la llamada. Durante una llamada general, **no** podrá utilizar ninguna función de los botones programables hasta que la llamada finalice.

### 6.3.2

## Realización de llamadas a todos

La radio debe estar programada para poder realizar una llamada a todos. Siga el procedimiento para realizar llamadas a todos con la radio.

- 1 Seleccione un canal con el ID o alias de grupo de llamada a todos activo.

---

- 2 Pulse el botón **PTT** para realizar la llamada.  
El indicador LED verde se ilumina.

---

- 3 Lleve a cabo una de las siguientes acciones:
  - Espere hasta que acabe el tono de Permitir hablar (si está activado) y comience a hablar con claridad al micrófono.

-  Espere a que finalice el efecto local de **PTT** (si está activado) y hable con claridad al micrófono.

Los usuarios del canal no pueden responder a una llamada a todos.

---

### 6.4

## Llamadas selectivas

Una llamada selectiva es una llamada de una radio individual a otra radio individual. Se trata de una llamada privada en un sistema analógico.

### 6.4.1

## Realización de llamadas selectivas

La radio debe estar programada para poder iniciar una llamada selectiva. Siga el procedimiento para realizar llamadas selectivas con la radio.

- 1 Seleccione un canal con el ID o alias de suscriptor activo.

---

- 2 Pulse el botón **PTT** para realizar la llamada.  
El indicador LED verde se ilumina.

---

- 3 Lleve a cabo una de las siguientes acciones:
- Espere hasta que acabe el tono de Permitir hablar (si está activado) y comience a hablar con claridad al micrófono.
  -  Espere a que finalice el efecto local de **PTT** (si está activado) y hable con claridad al micrófono.

- 4 Suelte el botón **PTT** para escuchar.

El indicador LED verde se ilumina cuando la radio de destino responde.

- 5  Si la función de indicación de canal libre está activada, oirá un breve tono de alerta en el momento en que la radio transmisora suelte el botón **PTT**, lo que señala que el canal está libre para que el usuario responda. Pulse el botón **PTT** para responder la llamada.

La llamada finalizará cuando no haya ninguna actividad de voz durante un periodo determinado.

## Respuesta a llamadas selectivas

Siga el procedimiento para responder a llamadas selectivas con la radio.

Cuando recibe una llamada selectiva:

- El indicador LED verde parpadea.
- La radio desactiva el silencio y las llamadas entrantes suenan a través del altavoz.

- 1 Pulse el botón **PTT** para responder la llamada.

El indicador LED verde se ilumina.

- 2 Espere hasta que acabe el tono de Permitir hablar (si está activado) y comience a hablar con claridad al micrófono.

- 3 Suelte el botón **PTT** para escuchar.

La llamada finalizará cuando no haya ninguna actividad de voz durante un periodo determinado. Suena un tono.

## 6.5

### Llamadas telefónicas

Una llamada telefónica es una llamada de una radio individual a un teléfono.

Si la función de llamada telefónica no está activada en la radio:

- La radio silencia la llamada.
- La radio vuelve a la pantalla anterior al finalizar la llamada.

Durante una llamada telefónica, la radio intenta finalizar la llamada cuando:

- Se pulsa el botón de **acceso de marcación rápida** con el código de salida configurado previamente.
- Se introduce el código de salida como la entrada de dígitos adicionales.

Durante el acceso al canal, el código de salida o de acceso, o la transmisión de dígitos adicionales, la radio solo responde a los botones o mandos de **encendido/apagado** , **control de volumen** y **selector de canales**. Se oye un tono en cada entrada no válida.



#### NOTA:

Póngase en contacto con el distribuidor o el administrador del sistema para obtener más información.

### 6.5.1

#### Realización de llamadas telefónicas con el botón de teléfono programable

Siga el procedimiento para realizar una llamada telefónica con el botón de teléfono programable.

- 1 Pulse el botón de **teléfono** programado .
- 2 Para hablar, pulse el botón **PTT**. Suelte el botón **PTT** para escuchar.

### 6.5.2

#### Respuesta a llamadas telefónicas como llamadas a grupo

Siga el procedimiento para responder a llamadas telefónicas como llamadas de grupo con la radio.

Al recibir una llamada telefónica como una llamada de grupo:

- El indicador LED verde parpadea.
- La radio desactiva el silencio y las llamadas entrantes suenan a través del altavoz.

Si la función de llamada telefónica no está activada en la radio, la radio silencia la llamada.

Pulse el botón **PTT** para responder la llamada.  
Suelte el botón **PTT** para escuchar.

---

### 6.5.3

## Respuesta a llamadas telefónicas como llamadas privadas

Siga el procedimiento para responder a llamadas telefónicas como llamadas privada con la radio.

Al recibir una llamada telefónica como una llamada privada:

- El indicador LED verde se ilumina.
- La radio desactiva el silencio y las llamadas entrantes suenan a través del altavoz.

Pulse el botón **PTT** para responder la llamada.  
Suelte el botón **PTT** para escuchar.

---

### 6.5.4

## Respuesta a llamadas telefónicas como llamadas a todos

Al recibir una llamada telefónica como una llamada a todos, puede responder a la llamada o finalizarla únicamente si se asigna un tipo de llamada a todos al canal. Siga el procedimiento para responder a llamadas telefónicas como llamadas a todos con la radio.

Al recibir una llamada telefónica como una llamada a todos:

- El indicador LED verde parpadea.
- La radio desactiva el silencio y las llamadas entrantes suenan a través del altavoz.

**1** Pulse el botón **PTT** para responder la llamada.

---

**2** Suelte el botón **PTT** para escuchar.

---

## 6.6

### Inicio de interrupción de transmisión



Puede detener una llamada en curso a fin de liberar el canal para la transmisión.

Para iniciar la interrupción de transmisión cuando se recibe una llamada de voz, lleve a cabo una de las siguientes acciones:

- Pulse el botón **PTT**.
- Pulse el botón de **emergencia**.
- Realice la transmisión de datos.

## 6.7

### Llamadas de voz de difusión

Una llamada de voz de difusión es una llamada de voz de cualquier usuario a todo un grupo de conversación.

La función de llamada de voz de difusión permite transmitir información al grupo de conversación solo al usuario que inicia la llamada, mientras que los destinatarios de la llamada no pueden responder (sin tiempo muerto de llamada).

La radio debe estar programada para que pueda utilizarse esta función. Póngase en contacto con el distribuidor o el administrador del sistema para obtener más información.

## 6.7.1

### Realización de llamadas de voz de difusión

Programa la radio para realizar llamadas de voz de difusión.

- 1 Seleccione un canal con el ID o alias de grupo activo.

---
- 2 Lleve a cabo una de las siguientes acciones:
  - Seleccione un canal con el ID o alias de grupo activo.
  - Pulse el botón de **acceso de marcación rápida** programado.

---
- 3 Pulse el botón **PTT** para realizar la llamada.  
El indicador LED verde se ilumina.

---
- 4 Lleve a cabo una de las siguientes acciones:

- Espere hasta que acabe el tono de Permitir hablar (si está activado) y comience a hablar con claridad al micrófono.
- Espere a que finalice el efecto local de **PTT** (si está activado) y hable con claridad al micrófono.

**NOTA:**

Los usuarios del canal no pueden responder a llamadas de voz de difusión.

La radio vuelve al menú anterior al finalizar la llamada.

## 6.7.2

## Recepción de llamadas de voz de difusión

Al recibir una llamada de voz de difusión:

- Suena un tono.
- El indicador LED verde parpadea.
- La radio desactiva el silencio y las llamadas entrantes suenan a través del altavoz.

Una llamada de voz de difusión no espera un periodo predeterminado antes de finalizar.

Las llamadas de voz de difusión no admiten respuesta.

**NOTA:**

La radio deja de recibir la llamada de voz de difusión si cambia a un canal distinto mientras está recibiendo la llamada. **No puede** utilizar las funciones de botones programados hasta el final de la llamada de voz de difusión.

## 6.8

## Llamadas sin direccionar

Una llamada sin direccionar es una llamada de grupo a uno de los 16 ID de grupo predefinidos.

Esta función se configura mediante CPS-RM. Se requiere un contacto para uno de los ID predefinidos para iniciar o recibir una llamada sin direccionar. Póngase en contacto con el distribuidor o el administrador del sistema para obtener más información.

## 6.8.1

### Realización de llamadas sin direccionar

- 1 Seleccione un canal con el ID o alias de grupo activo.



- 2 Lleve a cabo una de las siguientes acciones:
    - Seleccione un canal con el ID o alias de grupo activo.
    - Pulse el botón de **acceso de marcación rápida** programado.
- 

- 3 Pulse el botón **PTT** para realizar la llamada.  
El indicador LED verde se ilumina.
- 

- 4 Suelte el botón **PTT** para escuchar.  
El indicador LED verde se ilumina cuando la radio de destino responde. Se oye un tono momentáneo.
- 

- 5 Si la función de indicación de canal libre está activada, oirá un breve tono de alerta en el momento en que la radio transmisora suelte el botón **PTT**, lo que señala que el canal está libre para que el usuario responda. Pulse el botón **PTT** para responder la llamada.  
La llamada finalizará cuando no haya ninguna actividad de voz durante un periodo determinado.
- 

## Respuesta a llamadas sin direccionar

Al recibir una llamada sin direccionar:

- El indicador LED verde parpadea.
- Se oye un tono momentáneo.
- La radio desactiva el silencio y las llamadas entrantes suenan a través del altavoz.

- 1 Lleve a cabo una de las siguientes acciones:
  - Si la función de indicación de canal libre está activada, oirá un breve tono de alerta en el momento en que la radio transmisora suelte el botón **PTT**, lo que señala que el canal está libre para que el usuario responda. Pulse el botón **PTT** para responder la llamada.
  - Si la función de Interrupción de voz está activada, pulse el botón **PTT** para interrumpir el audio de la radio transmisora y liberar el canal para responder.

El indicador LED verde se ilumina.

---

- 2 Lleve a cabo una de las siguientes acciones:

- Espere hasta que acabe el tono de Permitir hablar (si está activado) y comience a hablar con claridad al micrófono.
- Espere a que finalice el efecto local de **PTT** (si está activado) y hable con claridad al micrófono.

---

### 3 Suelte el botón **PTT** para escuchar.

La llamada finalizará cuando no haya ninguna actividad de voz durante un periodo determinado.

---

## 6.9

### Modo de canal de voz abierto (OVCM)

El modo de canal de voz abierto (OVCM) permite que una radio que no está preconfigurada opere en un sistema concreto para recibir y transmitir durante una llamada individual o de grupo.

La llamada de grupo OVCM también admite llamadas de transmisión. Programe la radio para utilizar esta función. Póngase en contacto con el distribuidor o el administrador del sistema para obtener más información.

#### 6.9.1

## Realización de llamadas OVCM

La radio debe estar programada para poder realizar una llamada OVCM. Siga el procedimiento para realizar llamadas OVCM con la radio.

1 Seleccione un canal con el ID o alias de grupo activo.

---

2 Lleve a cabo una de las siguientes acciones:

- Seleccione un canal con el ID o alias de grupo activo.
  - Pulse el botón de **acceso de marcación rápida** programado.
- 

3 Pulse el botón **PTT** para realizar la llamada.

El indicador LED verde se ilumina.

---

4 Lleve a cabo una de las siguientes acciones:

- Espere hasta que acabe el tono de Permitir hablar (si está activado) y comience a hablar con claridad al micrófono.
  - Espere a que finalice el efecto local de **PTT** (si está activado) y hable con claridad al micrófono.
-

## 6.9.2

### Respuesta a llamadas OVCM

Al recibir una llamada OVCM:

- El indicador LED verde parpadea.
- La radio desactiva el silencio y las llamadas entrantes suenan a través del altavoz.



#### NOTA:

No se permite a los usuarios receptores contestar durante una llamada de difusión. Si el botón **PTT** está pulsado durante una llamada de difusión, suena el tono de contestación prohibida momentáneamente.

- 1 Lleve a cabo una de las siguientes acciones:
  - Si la función de indicación de canal libre está activada, oirá un breve tono de alerta en el momento en que la radio transmisora suelte el botón **PTT**, lo que señala que el canal está libre para que el usuario responda. Pulse el botón **PTT** para responder la llamada.
  - Si la función de Interrupción de voz está activada, pulse el botón **PTT** para interrumpir el

audio de la radio transmisora y liberar el canal para responder.

El indicador LED verde se ilumina.

- 
- 2 Lleve a cabo una de las siguientes acciones:
    - Espere hasta que acabe el tono de Permitir hablar (si está activado) y comience a hablar con claridad al micrófono.
    - Espere a que finalice el efecto local de **PTT** (si está activado) y hable con claridad al micrófono.
  - 3 Suelte el botón **PTT** para escuchar.

La llamada finalizará cuando no haya ninguna actividad de voz durante un periodo determinado.

---

## Funciones avanzadas

En este capítulo se explican cómo se utilizan las funciones disponibles en la radio.

Es posible que el distribuidor o el administrador del sistema hayan personalizado la radio para satisfacer sus necesidades específicas. Póngase en contacto con el distribuidor o el administrador del sistema para obtener más información.

### 7.1

## Habla-escucha

Esta función permite al usuario de la radio seguir comunicándose cuando el repetidor no esté operativo, o cuando la radio esté fuera del alcance del repetidor pero dentro de la cobertura de otras radios.

La configuración del modo Directo se mantiene incluso después de haber apagado la radio.

#### 7.1.1

## Alternancia entre los modos Repetidor y Directo

Siga el procedimiento para alternar entre los modos Repetidor y Directo en la radio.

Pulse el botón **Repetidor/habla-escucha** programado.

Se emite uno de los tonos siguientes:

**Tono indicador positivo**

La radio está en modo directo.

**Tono indicador negativo**

La radio está en modo repetidor.

---

### 7.2

## Función de monitorización

Esta función le permite asegurarse de que un canal está libre antes de transmitir.

#### 7.2.1

## Monitorización de canales

Realice este procedimiento para monitorizar los canales.

- 1 Pulse de forma prolongada el botón programado de **Monitorización**.

Si el canal está en uso:

- Se escucha la actividad de la radio o un silencio total.
- El indicador LED amarillo se ilumina.

Si el canal monitorizado está libre, oirá un "ruido blanco".

- 
- 2 Para hablar, pulse el botón **PTT**. Suelte el botón **PTT** para escuchar.
- 

### 7.2.2

## Monitor permanente

Utilice la función Monitorización permanente para supervisar de manera continua la actividad de un canal seleccionado.

### 7.2.2.1

## Activación o desactivación de la monitorización permanente

Siga el procedimiento para activar o desactivar la monitorización permanente en la radio.

Pulse el botón **Monitor permanente** programado.

Cuando la radio entra en modo:

- Se oye un tono de alerta.
- El indicador LED amarillo se ilumina.

Cuando la radio sale del modo:

- Se oye un tono de alerta.
- El indicador LED amarillo se apaga.

### 7.3

## Recordatorio de canal de inicio

Esta función activa un recordatorio cuando la radio no está configurada en el canal de inicio durante un período de tiempo.

Si esta función está activada a través del CPS, cuando la radio no está configurada en el canal de inicio durante un período de tiempo, ocurrirá lo siguiente:

- El tono de recordatorio de canal de inicio y el anuncio suenan.

Puede responder al recordatorio realizando una de las acciones siguientes:

- Volver al canal de inicio.
- Silenciar el recordatorio temporalmente con el botón programable.
- Establecer un nuevo canal principal con el botón programable.

#### 7.3.1

### Silenciar el recordatorio de canal de inicio

Quando suena el recordatorio del canal de inicio, puede silenciarlo temporalmente.

Pulse el botón programable **Silenciar recordatorio de canal base**.

---

#### 7.3.2

### Configuración de nuevos canales canal base

Quando se activa el recordatorio del canal de inicio, puede configurar un nuevo canal de inicio.

Pulse el botón programable **Restablecer canal de inicio** para establecer el canal actual como nuevo canal de inicio.

---

#### 7.4

### Monitorización remota

Esta función se utiliza para encender el micrófono de una radio de destino con un ID o alias de suscriptor. Se puede utilizar esta función para supervisar de manera remota toda la actividad audible alrededor de la radio de destino.

Hay dos tipos de monitorización remota:

- Monitorización remota sin autenticación
- Monitorización remota con autenticación.

La monitorización remota autenticada es una función adquirible. En la monitorización remota autenticada, se

necesita una verificación cuando la radio enciende el micrófono de una radio de destino.

Cuando la radio inicia esta función en una radio de destino con autenticación de usuarios, se necesita una frase de paso. La frase de paso se preprograma en la radio de destino mediante CPS.

La radio y la radio de destino deben estar programadas para que pueda utilizarse esta función.

Esta función se detiene después de la duración programada o cuando se esté realizando cualquier operación en la radio de destino.

### 7.4.1

## Iniciación del monitor remoto

Siga el procedimiento para iniciar el monitor remoto en la radio.

1 Pulse el botón **Monitor remoto** programado.

---

2 Espere a que se produzca la confirmación.

Si es correcta:

- Suena un tono indicador positivo.

Si no es correcta:

- Suena un tono indicador negativo.
- 

### 7.5

## Listas de rastreo

Las listas de rastreo se crean y asignan a canales o grupos individuales. La radio rastrea actividad de voz alternando entre la secuencia canal o grupo especificada en la lista de rastreo del canal o grupo actual.

La radio admite hasta 250 listas de rastreo, con un máximo de 16 miembros por lista.

Cada lista de rastreo soporta una combinación de entradas analógicas y digitales.

### 7.6

## Rastreo

La radio se desplaza por la lista de rastreo programada para el canal actual en busca de actividad de voz cuando comienza el proceso de rastreo.

Hay dos formas de iniciar el rastreo:

### Rastreo de canal principal (manual)

La radio rastrea todos los canales o grupos de la lista de rastreo. Al iniciar el rastreo, la radio puede (según la configuración) empezar automáticamente en el canal o grupo activo en el que se realizó el último rastreo o en el canal en el que se inició el rastreo.

### Rastreo automático (automático)

La radio empieza el rastreo automáticamente al seleccionar un canal o grupo que tiene activado el rastreo automático.

#### 7.6.1

## Activación o desactivación del rastreo

Siga el procedimiento para activar o desactivar la función de rastreo en la radio.

Lleve a cabo una de las siguientes acciones:

- Pulse el botón **Exploración** programado para iniciar o detener el rastreo.
- Gire el **selector de canales** para seleccionar un canal programado con una lista de rastreo.

---

Si la función de rastreo está activada:

- El indicador LED parpadea en amarillo.

- Suena un tono indicador positivo.

Si la función de rastreo está desactivada:

- El indicador LED se apaga.
- Suena un tono indicador negativo.

#### 7.6.2

## Respuesta a transmisiones durante el rastreo

Durante el rastreo, la radio se detiene en un canal o grupo en el que detecte actividad. La radio se mantiene en ese canal durante el tiempo programado, conocido como "tiempo muerto". Siga el procedimiento para responder a transmisiones durante el rastreo.

- 1  Si la función de indicación de canal libre está activada, oirá un breve tono de alerta en el momento en que la radio transmisora suelte el botón **PTT**, lo que señala que el canal está libre para que el usuario responda. Pulse el botón **PTT** durante el tiempo muerto.

El indicador LED verde se ilumina.

---

- 2 Suelte el botón **PTT** para escuchar.



Si no responde durante el tiempo muerto, la radio volverá a explorar otros canales o grupos.

---

### 7.6.3

## Eliminación de canales con ruido

Si un canal produce llamadas no deseadas o ruidos de forma continua (lo que se llama un canal "con ruido"), se puede eliminar temporalmente de la lista de rastreo. Esta posibilidad no se aplica al canal designado como canal seleccionado. Siga el procedimiento para eliminar canales con ruido de la radio.

1 Si la radio "se acopla" a un canal no deseado o con ruido, pulse el botón **Eliminar canal no deseado** programado hasta que escuche un tono.

---

2 Suelte el botón programado **Eliminar canal no deseado**.

El canal con ruido se elimina.

---

### 7.6.4

## Restauración de canales con ruido

Siga el procedimiento para restaurar canales con ruido en la radio.

Lleve a cabo una de las siguientes acciones:

- Apague la radio y vuelva a encenderla.
  - Cambie el canal mediante el **mando selector de canales**.
- 

### 7.7

## Rastreo de aceptación



El rastreo de aceptación le proporciona un área amplia de cobertura en zonas donde hay múltiples estaciones base transmitiendo información idéntica en distintos canales analógicos.

La radio rastrea canales analógicos de múltiples estaciones base y lleva a cabo un proceso de votación para seleccionar la señal de mayor intensidad recibida. Una vez establecida la señal, la radio recibe las transmisiones desde la estación base.

Durante el rastreo de aceptación, el indicador LED amarillo parpadea.

Para responder a una transmisión durante un rastreo de aceptación, consulte [Respuesta a transmisiones durante el rastreo en la página 49](#).

## 7.8

# Configuración del indicador de llamada

Esta función permite que los usuarios de la radio configuren los tonos de timbre de llamada y de mensaje de texto.

### 7.8.1

## Selección de un tipo de tono de alerta



### NOTA:

El botón **Tono de alerta** programado se lo asigna su distribuidor o administrador del sistema.

Consulte con el distribuidor o administrador del sistema cómo se ha programado la radio.

Puede programar las llamadas de radio para una única llamada de vibración predeterminada.

La radio vibra una vez si se trata de un estilo de timbre momentáneo. La radio vibra repetidamente si se trata de un estilo de timbre repetitivo. Cuando se ajuste en Tono y vibración, la radio emitirá un tono de llamada específico si hay una transacción de radio entrante (por ejemplo, Alerta de llamada o Mensaje). Suena como un tono indicador positivo o una llamada perdida.

En las radios con baterías compatibles con la función de vibración y que están acopladas a un clip para el cinturón con vibración, las opciones de tono de alerta son Silencio, Tono, Vibración y Tono y vibración.

En las radios con baterías no compatibles con la función de vibración y que no están acopladas a un clip para el cinturón con vibración, el tono de alerta se establece automáticamente en Tono. Si pulsa el botón programado **Tono de alerta**, se emitirá un tono de tecla incorrecta para indicarle que las opciones del tono de alerta están desactivadas.

Realice la siguiente acción para seleccionar un tono de alerta.

- Pulse el botón programado **Tono de alerta** para activar o desactivar el Anuncio de voz o el Reconocimiento de voz, y el comportamiento de la

radio se establecerá de acuerdo con las siguientes opciones.

- En el modo Silencio, el Anuncio de voz o el Reconocimiento de voz suena solo en **Tono de alerta silencioso**.
- En el modo Solo tono, el Anuncio de voz o el Reconocimiento de voz suena solo en **Tono de alerta** y la radio emite un tono de timbre.
- En el modo Solo vibración, el Anuncio de voz o el Reconocimiento de voz suena solo en **Tono de alerta** y la radio vibra.
- En el modo Tono y vibración, el Anuncio de voz o el Reconocimiento de voz suena solo en **Tono de alerta** y la radio vibra y emite un tono de timbre.

## 7.8.2

### Configuración del estilo de vibración



#### NOTA:

El botón **Estilo de vibración** programado se lo asigna su distribuidor o administrador del sistema. Consulte con el distribuidor o administrador del sistema cómo se ha programado la radio.

El estilo de vibración se activa cuando el clip para el cinturón con vibración está conectado a la radio con una batería compatible con la función de vibración.

Realice la siguiente acción para configurar el estilo de vibración.

- Pulse el botón programado **Estilo de vibración** para alternar entre la opción de vibración corta, media o larga y que la radio vibre en consecuencia. El Anuncio de voz o el Reconocimiento de voz se puede configurar en **Estilo de vibración** para que emita un sonido.

## 7.8.3

### Aumento del volumen del tono de alarma

Su distribuidor puede programar la radio para que le avise continuamente cada vez que una llamada de radio se quede sin responder. Esto se realiza mediante un aumento automático y progresivo del volumen del tono de alarma. Esta función se conoce como Escalart.

## 7.9

## Funcionamiento de las alertas de llamada

La localización por alerta de llamada permite avisar al usuario de una radio en particular de que debe responder la llamada.

Se puede acceder a esta función mediante un botón de **acceso instantáneo** programado.

## 7.9.1

### Respuesta a alertas de llamada

Cuando se recibe una alerta de llamada:

- Se oye un tono repetitivo.
- El indicador LED parpadea en amarillo.

Pulse el botón **PTT** en los cuatro segundos siguientes a la recepción de un mensaje de llamada de alerta para responder con una llamada privada.

---

## 7.9.2

## Realización de alertas de llamada

Siga el procedimiento para realizar alertas de llamada con la radio.

- 1 Pulse el botón de **acceso de marcación rápida** programado.

El indicador LED verde se ilumina.

---

- 2 Espere a que se produzca la confirmación.

Al recibir la confirmación de la alerta de llamada, sonará un tono indicador positivo.

Si no se recibe la confirmación de la alerta de llamada, sonará un tono indicador negativo.

---

## 7.10

## Modo Silenciar

El modo Silenciar ofrece una opción para silenciar todos los indicadores de audio de la radio.

Cuando se inicia el modo Silenciar, se silencian todos los indicadores de audio, con excepción de las funciones con mayor prioridad como las operaciones de emergencia.

Cuando se sale del modo Silenciar, la radio vuelve a utilizar los tonos y las transmisiones de audio.



## **IMPORTANTE:**

Solo se pueden activar las funciones Boca abajo o Hombre caído una a una. No es posible tener ambas funciones activas simultáneamente.

### 7.10.1

## Activación del modo Silenciar

Siga el procedimiento para activar el modo Silenciar.

Acceda a esta función a través del botón programable **Modo Silenciar**.

Cuando se activa el modo Silenciar ocurre lo siguiente:

- Suena un tono indicador positivo.
- La luz LED roja empieza a parpadear y sigue haciéndolo hasta que se sale del modo Silenciar.
- La radio está silenciada.
- El temporizador del modo Silenciar comienza la cuenta atrás que tiene configurada.

### 7.10.2

## Salida del modo Silenciar

Se puede salir de esta función automáticamente cuando expira el temporizador del modo Silenciar.

Lleve a cabo una de las siguientes operaciones para salir del modo Silenciar manualmente:

- Pulse el botón programado **Modo Silenciar**.
- Pulse el botón **PTT** en cualquier entrada.

Cuando se desactiva el modo Silenciar ocurre lo siguiente:

- Suena el tono indicador negativo.
- El LED que parpadea en rojo se apaga.
- La radio desactiva el silencio y se restaura el estado del altavoz.
- Si el temporizador del modo Silenciar no ha expirado, se detiene.



## **NOTA:**

También se sale del modo Silenciar si el usuario transmite voz o cambia a un canal sin programar.

## 7.11

## Funcionamiento de emergencia

Una alarma de emergencia se utiliza para indicar una situación crítica. Es posible iniciar una alarma de emergencia en cualquier momento, incluso cuando haya actividad en el canal actual.

Su distribuidor puede establecer la duración de la pulsación del botón **Emergencia** programado, excepto para la presión prolongada, que es similar a la del resto de botones:

### Pulsación corta

Duración entre 0,05 y 0,75 segundos.

### Pulsación larga

Duración entre 1 y 3,75 segundos.

El botón **Emergencia** se asigna junto con la función Emergencia activada/desactivada. Póngase en contacto con su distribuidor para obtener información acerca del funcionamiento asignado al botón **Emergencia**.



### NOTA:

Si se pulsa brevemente el botón **Emergencia** se inicia el modo de emergencia, a continuación, una presión prolongada permite que la radio salga del modo de emergencia.

Si una presión prolongada del botón **Emergencia** inicia el modo de emergencia, a continuación, una pulsación breve permite que la radio salga del modo de emergencia.

La radio soporta tres alarmas de emergencia:

- Alarma de emergencia
- Alarma de emergencia con llamada
- Alarma de emergencia con transmisión de voz 



### NOTA:

Solo se puede asignar una de las alarmas de emergencia anteriores al botón **Emergencia** programado.

Además, todas las alarmas tienen los siguientes tipos:

### Normal

La radio transmite una señal de alarma y utiliza un indicador visual o sonoro.

## Silencio

La radio transmite una señal de alarma sin utilizar ningún indicador sonoro ni visual. La radio recibe llamadas sin ningún sonido a través del altavoz, hasta que el periodo programado de transmisión con el *micrófono activo* finaliza o se pulsa el botón **PTT**.

## Silencio con voz

La radio transmite una señal de alarma sin ningún indicador sonoro ni visual, pero permite que las llamadas entrantes suenen a través del altavoz. Si el *micrófono de emergencia* está activado, las llamadas entrantes sonarán a través del altavoz una vez que el periodo programado de transmisión con el *micrófono activo* haya finalizado. Los indicadores solo aparecen al pulsar el botón **PTT**.

### 7.11.1

## Envío de alarmas de emergencia

Esta función permite enviar una alarma de emergencia, una señal sin voz, que activa una indicación de alerta en un grupo de radios. La radio no muestra ningún indicador sonoro o visual durante el modo de emergencia cuando está configurada en Silencio.

Siga el procedimiento para enviar alarmas de emergencia con la radio.

## 1 Pulse el botón programado **Emergencia activada**.

El indicador LED verde se ilumina.



### **NOTA:**

Si se ha programado, suena el tono de búsqueda de emergencia. Este tono se silencia cuando la radio transmite o recibe voz y se detiene cuando la radio sale del modo de emergencia. El tono de búsqueda de emergencia se puede programar a través del CPS.

---

## 2 Espere a que se produzca la confirmación.

Si es correcta:

- Suena el tono de emergencia.
- El LED rojo parpadea.

Si no se realiza correctamente tras agotar todos los reintentos:

- Suena un tono grave.

La radio sale del modo de alarma de emergencia.

---

## 7.11.2

## Envío de alarmas de emergencia con llamada

Esta función permite enviar una alarma de emergencia con llamada a un grupo de radios. Tras el reconocimiento de una radio que esté dentro del grupo, el grupo de radios puede comunicarse a través de un canal de emergencia programado.

Siga el procedimiento para enviar alarmas de emergencia mediante llamada con la radio.

- 1 Pulse el botón **Emergen. enc.** programado.

El indicador LED verde se ilumina.



### NOTA:

Si se ha programado, suena el tono de búsqueda de emergencia. Este tono se silencia cuando la radio transmite o recibe voz y se detiene cuando la radio sale del modo de emergencia. El distribuidor o administrador del sistema pueden programar el tono de búsqueda de emergencia.

- 2 Espere a que se produzca la confirmación.

Si es correcta:

- Suena el tono de emergencia.
- El LED rojo parpadea.

- 3 Pulse el botón **PTT** para realizar la llamada.

El indicador LED verde se ilumina.

- 4 Lleve a cabo una de las siguientes acciones:

- Espere hasta que acabe el tono de Permitir hablar (si está activado) y comience a hablar con claridad al micrófono.
-  Espere a que finalice el efecto local de **PTT** (si está activado) y hable con claridad al micrófono.

- 5 Suelte el botón **PTT** para escuchar.

- 6  Si la función de indicación de canal libre está activada, oirá un breve tono de alerta en el momento en que la radio transmisora suelte el botón **PTT**, lo que señala que el canal está libre para que el



usuario responda. Pulse el botón **PTT** para responder la llamada.

---

- 7 Para salir del modo de emergencia cuando finaliza la llamada, pulse el botón **Emergencia desactivada** .

Si no pulsa el botón de **Emergencia desactivada** para salir del modo de emergencia, el indicador LED rojo parpadeará y la radio permanecerá en el modo de emergencia.

---

### 7.11.3

## Alarmas de emergencia con transmisión de voz posterior

Esta función permite enviar una alarma de emergencia con transmisión de voz posterior a un grupo de radios. El micrófono de la radio se activa de manera automática y le permite comunicarse con el grupo de radios sin tener que pulsar el botón **PTT**. El estado de micrófono activado también se conoce como *micrófono activo*.

Si la radio tiene el modo de ciclo de emergencias activado, las repeticiones de *micrófono activo* y el periodo de recepción se realizan con una duración programada.

Durante el modo de ciclo de emergencias, las llamadas recibidas suenan a través del altavoz.

Si pulsa el botón **PTT** durante el periodo de recepción programado, escuchará un tono de prohibición que indica que debe soltar el botón **PTT**. La radio ignora que se ha pulsado el botón **PTT** y permanece en modo de emergencia.

Si pulsa el botón **PTT** mientras el *micrófono activo* está conectado y lo mantiene pulsado después de que haya terminado esta conexión, la radio seguirá transmitiendo hasta que suelte el botón **PTT**.

si se produce un error en la solicitud de la alarma de emergencia, la radio no intenta enviar de nuevo la solicitud y entra directamente en el estado de *micrófono activo*.



### NOTA:

Puede que ciertos accesorios no admitan el *micrófono activo*. Póngase en contacto con el distribuidor o el administrador del sistema para obtener más información.

## 7.11.4

## Envío de alarmas de emergencia con transmisión de voz posterior

- 1 Pulse el botón programado **Emergencia activada**.

El indicador LED verde se ilumina.

- 2 Cuando suene el tono de emergencia, hable con claridad al micrófono.

La radio detiene automáticamente la transmisión:

- Cuando el tiempo de duración del ciclo entre el *micrófono activo* y las llamadas recibidas se agota, si el modo de ciclo de emergencia está activado.
- La conexión del *micrófono activo* termina si el modo de ciclo de emergencia está desactivado.

El LED rojo parpadea. La radio se mantiene en el modo de emergencia.

## Recepción de alarmas de emergencia

Cuando se recibe una alarma de emergencia:

- Suena un tono.
- El LED rojo parpadea.



### NOTA:

La radio detecta automáticamente la alarma de emergencia (si está activada).

Para volver a la pantalla de inicio, realice las siguientes acciones:

- a Pulse .
- b Pulse  o  para elegir **Sí**.
- c Pulse  para seleccionar.

La radio vuelve a la pantalla de inicio y en la pantalla se muestra el icono de emergencia.

## 7.11.5

### 7.11.6

## Reinicio del modo de emergencia

Realice una de las siguientes acciones:

- Cambia el canal mientras la radio se encuentra en modo de emergencia.



#### NOTA:

Solo puede volver a iniciar el modo de emergencia si activa la alarma de emergencia en el nuevo canal.

- Pulse el botón **Emergencia activada** programado durante un estado de transmisión/ inicio de emergencia.

---

Esto provoca que la radio salga del modo de emergencia y reinicie la emergencia.

### 7.11.7

## Salida del modo de emergencia tras enviar la alarma de emergencia

Esta función solo se aplica a la radio que envía la alarma de emergencia.

La radio sale del modo de emergencia:

- Si se recibe una confirmación (solo para alarma de emergencia).
- Si se han agotado todos los intentos de enviar la alarma.



#### NOTA:

Si la radio se apaga, saldrá del modo de emergencia. La radio no volverá a iniciar automáticamente el modo de emergencia cuando se vuelva a encender.

Siga el procedimiento para salir del modo de emergencia de la radio.

Pulse el botón **Emergencia desactivada** programado.

---

### 7.12

## Realizar llamadas Tono 5

Siga el procedimiento para realizar una llamada de cinco tonos:

- 1 Seleccione el canal de cinco tonos .
-

**2** Pulse el botón **PTT** para llamar al contacto predeterminado.

---

**3** Espere a que se produzca la confirmación.

Si es correcta:

- Suena un tono indicador positivo.
- Espere hasta que acabe el tono de Permitir hablar (si está activado) y comience a hablar con claridad al micrófono.

Si no es correcta:

- Suena un tono indicador negativo.
- 

La llamada finalizará cuando no haya ninguna actividad de voz durante un periodo determinado. Suena un tono.

### 7.12.1

## Recibiendo Llamadas Tono 5

Al recibir una llamada de cinco tonos:

- El indicador LED verde parpadea.
- Suena un tono.

- La radio desactiva el silencio y las llamadas entrantes suenan a través del altavoz.

**1** Pulse el botón **PTT** para responder la llamada.

El indicador LED verde se ilumina.

---

**2** Espere hasta que acabe el tono de Permitir hablar (si está activado) y comience a hablar con claridad al micrófono.

---

**3** Suelte el botón **PTT** para escuchar.

La llamada finalizará cuando no haya ninguna actividad de voz durante un periodo determinado. Suena un tono.

---

### 7.12.2

## Envío de una alarma de emergencia de cinco tonos

Siga el procedimiento para enviar una alarma de emergencia:

- 1 Pulse el botón **Emergen. enc.** programado.

Verá lo siguiente:

- El indicador LED verde se ilumina.
- Suena el tono de emergencia.

- 
- 2 La radio sale del modo de alarma de emergencia.
- 

### 7.12.3

## Envío de una alarma de emergencia de cinco tonos con voz para seguir

Siga el procedimiento para enviar una alarma de emergencia con la radio.

- 1 Pulse el botón **Emergen. enc.** programado.

Verá lo siguiente:

- El indicador LED verde se ilumina.
- Suena el tono de emergencia.

- 
- 2 Cuando suene un tono de emergencia, hable con claridad al micrófono.

La radio se detiene automáticamente cuando caduca la duración del ciclo entre el *micrófono activo* y las llamadas recibidas, si el modo de ciclo de emergencia está activado.

El LED rojo parpadea. La radio se mantiene en el modo de emergencia.

- 
- 3 Suelte el botón **PTT** para escuchar.
-

## 7.12.4

## Recepción de una alarma de emergencia de cinco tonos

Cuando se recibe una alarma de emergencia:

- Suena un tono.
- El LED rojo parpadea.



### NOTA:

La radio detecta automáticamente la alarma de emergencia (si está activada).

## 7.13

## Privacidad

Esta función ayuda a evitar que los usuarios no autorizados escuchen conversaciones en un canal mediante el uso de una solución de cifrado basada en software. Las partes de señalización e identificación de usuario de una transmisión no se mezclan.

La radio debe tener la privacidad habilitada en el canal para enviar una transmisión con la privacidad habilitada, aunque no es un requisito necesario para recibir una transmisión. Mientras se encuentra en un canal con la

privacidad habilitada, la radio puede recibir transmisiones claras o descodificadas.

Es posible que algunos modelos de radio no ofrezcan la función de privacidad o la configuración sea diferente. Póngase en contacto con el distribuidor o el administrador del sistema para obtener más información.

La radio admite dos tipos de privacidad, pero solo se puede asignar una a la radio. Los tipos de privacidad son los siguientes:

- Privacidad básica
- Privacidad mejorada

Para descodificar una llamada o una transmisión de datos que tiene la privacidad activada, la radio debe estar programada para tener la misma clave de privacidad (para Privacidad básica) o, el mismo valor de clave e ID de clave (para Privacidad mejorada) que la radio transmisora.

Si la radio recibe una llamada codificada con una clave de privacidad distinta o bien, un valor de clave e ID de clave distintos, el usuario oye una transmisión distorsionada (Privacidad básica) o nada en absoluto (Privacidad mejorada).

En un canal con la privacidad activada, la radio puede recibir llamadas claras o descodificadas, en función de cómo se haya programado. Además, puede reproducir un

tono de aviso o no, en función de cómo se haya programado.

El indicador LED se ilumina en color verde cuando la radio transmite y parpadea rápidamente cuando recibe una transmisión con la función de privacidad activada.



### NOTA:

Esta función no se aplica a canales de Banda Ciudadana que estén en la misma frecuencia.

#### 7.13.1

### Activación o desactivación de la privacidad

Siga el procedimiento para activar o desactivar la privacidad en la radio.

---

Pulse el botón **Privacidad** programado.

#### 7.14

### Inhibic. respuesta

Esta función ayuda a prevenir que la radio responda a cualquier transmisión entrante.



### NOTA:

Póngase en contacto con su distribuidor para determinar cómo se ha programado la radio.

Si se activa, la radio no genera ninguna transmisión saliente en respuesta a transmisiones entrantes, tales como Verificación de radio, Alerta de llamada, Desactivación de radio, Monitorización remota, Servicio de registro automático (ARS), Respuesta a mensajes privados y envío de informes de ubicación GNSS.

La radio no puede recibir llamadas privadas confirmadas cuando se activa esta función. Sin embargo, la radio puede enviar transmisiones manualmente.

#### 7.14.1

### Activación/desactivación de la inhibición de respuesta

Siga el procedimiento para activar o desactivar la inhibición de respuesta en la radio.

---

Pulse el botón de **Inhib. resp.** programado.

Si es correcta:

- Suena un tono indicador positivo.

Si no es correcta:

- Suena un tono indicador negativo.

### 7.15

## Operario aislado

Esta función solicita que se envíe un mensaje de emergencia si no hay actividad del usuario durante un periodo de tiempo predefinido, como cualquier pulsación de un botón de la radio o la selección de canales.

Tras un periodo programado de tiempo de inactividad por parte del usuario, la radio avisa de antemano mediante un indicador de audio cuando el temporizador de inactividad se agota.

Si el usuario sigue sin confirmarlo antes de que se agote el temporizador de recordatorio predefinido, la radio inicia una alarma de emergencia.

Únicamente se asigna a esta función una de las siguientes alarmas de emergencia:

- Alarma de emergencia
- Alarma de emergencia con llamada
- Alarma de emergencia con transmisión de voz posterior



La radio permanece en el estado de emergencia, lo que permite que se emitan mensajes de voz hasta que se realice una acción. Consulte [Funcionamiento de emergencia en la página 55](#) para obtener más información sobre las formas para salir del modo de emergencia.



#### NOTA:

Póngase en contacto con el distribuidor o el administrador del sistema para obtener más información.

### 7.16

## Bloqueo por contraseña

Puede establecer una contraseña para restringir el acceso a la radio. Cada vez que encienda la radio, se le pedirá que introduzca la contraseña.

La radio soporta una contraseña de 4 dígitos.

En estado bloqueado, la radio no puede recibir ninguna llamada.

#### 7.16.1

## Acceso a la radio mediante contraseña

Encienda la radio.



- 1 Introduzca la contraseña de cuatro dígitos.
  - a Para introducir el primer dígito de la contraseña, utilice el **botón selector de canales**.
  - b Para introducir cada uno de los tres dígitos restantes de la contraseña, pulse el botón lateral 1 o 2.

---

- 2 La radio comprobará automáticamente la validez de la contraseña cuando introduzca el último dígito de la contraseña.

Si se introduce la contraseña correctamente, la radio se encenderá.

Si se introduce la contraseña incorrecta en el primer y el segundo intento, la radio muestra las siguientes indicaciones:

- Se oye un tono continuo.

Repita [paso 1](#).

Si se introduce la contraseña incorrecta en el tercer intento, la radio muestra las siguientes indicaciones:

- Suena un tono.
- El indicador LED parpadeará dos veces en amarillo.

- La radio entrará en estado de bloqueo durante 15 minutos.

Espera a que acabe el temporizador de 15 minutos del estado bloqueado y, a continuación, repita [paso 1](#).



### NOTA:

Si apaga y enciende la radio de nuevo, el temporizador de 15 minutos se reinicia.

### 7.16.2

## Desbloqueo de radios en estado de bloqueo

En estado bloqueado, la radio no puede recibir ninguna llamada. Siga el procedimiento para desbloquear la radio en estado bloqueado.

Lleve a cabo una de las siguientes acciones:

- Si la radio está encendida, espere 15 minutos y, a continuación, repita los pasos de la sección [Acceso a la radio mediante contraseña en la página 65](#) para acceder a la radio.
- Si la radio está apagada, enciéndala. La radio reinicia el temporizador de 15 minutos del estado bloqueado. Suena un tono. El indicador LED parpadeará dos veces en amarillo.

Espera 15 minutos y, a continuación, repita los pasos de la sección [Acceso a la radio mediante contraseña en la página 65](#) para acceder a la radio.

7.17

## Sistema de repetición de rango

### automático



El sistema de repetición de rango automático (ARTS) es una función solo analógica diseñada para informarle de que la radio está fuera de cobertura de otras radios equipadas con ARTS.

Las radios equipadas con ARTS transmiten o reciben señales periódicamente para confirmar que se encuentran dentro del alcance de las otras.

La radio proporciona las siguientes indicaciones de estado:

#### **Alerta de primera conexión**

Suena un tono.

#### **Alerta dentro de cobertura de ARTS**

Suena un tono, si está programado.

#### **Alerta fuera de cobertura de ARTS**

Suena un tono. El LED rojo parpadea rápidamente.



#### **NOTA:**

Póngase en contacto con el distribuidor o el administrador del sistema para obtener más información.

7.18

## Programación a través del interfaz aire

El distribuidor puede actualizar la radio de forma remota mediante la programación inalámbrica (OTAP) sin ninguna conexión física. Además, algunos ajustes también se pueden configurar con OTAP.

Cuando la radio ejecuta OTAP, el LED verde parpadea.

Cuando la radio recibe datos de gran volumen:

- El canal está ocupado.
- Suena un tono negativo si se pulsa el **PTT**.



#### **NOTA:**

Cuando termina la programación, se oye un tono y la radio se reinicia (se apaga y se enciende de nuevo).

7.19

## Funcionamiento de Wi-Fi

Esta función le permite configurar y conectarse a una red Wi-Fi. Wi-Fi es compatible con las actualizaciones de firmware de la radio, el Codeplug y recursos, como paquetes de idiomas o de indicador de voz.



### NOTA:

Esta función solo se aplica a DP2400e.

Wi-Fi® es una marca comercial registrada de Wi-Fi Alliance®.

La radio es compatible con redes Wi-Fi WEP/WPA/WPA2-Personal y WPA/WPA2-Empresa.

### Red Wi-Fi WEP/WPA/WPA2-Personal

Utiliza la clave precompartida (contraseña) según la autenticación.

La clave precompartida pueden introducirse mediante el menú o CPS/RM.

### Red Wi-Fi WEP/WPA/WPA2-Empresa

Utiliza autenticación basada en certificados.

La radio debe estar preconfigurado con un certificado.



### NOTA:

Consulte con su distribuidor o administrador del sistema para conectarse a una red Wi-Fi WPA/WPA2-Empresa.

El botón **Activar o desactivar Wi-Fi** programado se lo asigna su distribuidor o administrador del sistema. Consulte con el distribuidor o administrador del sistema cómo se ha programado la radio.

Los indicadores de voz para el botón programado **Activar o desactivar Wi-Fi** se pueden personalizar mediante CPS en función de los requisitos del usuario. Póngase en contacto con el distribuidor o el administrador del sistema para obtener más información.

7.19.1

## Activación o desactivación del Wi-Fi

Pulse el botón programado para **Activar o desactivar Wi-Fi**. El indicador de voz emite un sonido de activación o desactivación del Wi-Fi.

---

## 7.19.2

## Conexión a un punto de acceso a la red

Cuando activa el Wi-Fi, la radio busca y se conecta a un punto de acceso a la red.

**NOTA:**

El botón **Consulta del estado de la conexión Wi-Fi** programado se lo asigna su distribuidor o administrador del sistema. Los indicadores de voz para el botón **Consulta del estado de la conexión Wi-Fi** programado se pueden personalizar mediante CPS en función de los requisitos del usuario. Consulte con el distribuidor o administrador del sistema cómo se ha programado la radio.

Los puntos de acceso de la red Wi-Fi WPA-Empresa están preconfigurados. Consulte con el distribuidor o administrador del sistema cómo se ha programado la radio.

Pulse el botón programado **Consulta del estado de la conexión Wi-Fi** para consultar el estado de conexión mediante el indicador de voz.

El Indicador de voz emite un sonido si el Wi-Fi está desactivado, si el Wi-Fi está activado pero no está conectado o si el Wi-Fi está activado y conectado.

## Herramientas

En este capítulo se explican cómo se utilizan las herramientas disponibles en la radio.

### 8.1

## Niveles del silenciador

Puede ajustar el nivel del silenciador para eliminar llamadas no deseadas con señales de baja intensidad o canales que tengan un ruido de fondo más alto de lo normal.

### Normal

Este es el ajuste predeterminado.

### Fuerte

Este ajuste elimina las llamadas no deseadas y el ruido de fondo. Las llamadas desde ubicaciones remotas también pueden eliminarse.

#### 8.1.1

## Configuración de los niveles del silenciador

Siga el procedimiento para definir los niveles del silenciador en la radio.

Pulse el botón **Silenciad.** programado.

Se emitirá uno de los tonos siguientes:

### Tono indicador positivo

La radio está funcionando en silenciador comprimido.

### Tono indicador negativo

La radio está funcionando en silenciador normal.

---

### 8.2

## Niveles de potencia

Puede personalizar el nivel de potencia de cada canal de la radio en alto o bajo.

### Alta

Permite la comunicación con radios situadas a una distancia considerable de usted.

### Baja

Permite la comunicación con radios más cercanas.

### 8.2.1

## Configuración de los niveles de potencia

Siga el procedimiento para definir los niveles de potencia en la radio.

Pulse el botón de **nivel de potencia** programado.

Si es correcta:

- Suena un tono indicador positivo.
- La radio transmite a potencia baja.

Si no es correcta:

- Suena el tono indicador negativo.
- La radio está transmitiendo a potencia alta.

---

### 8.3

## Transmisión activada por voz

La función de transmisión activada por voz (VOX) permite iniciar una llamada de manos libres en un canal programado. La radio transmite automáticamente, durante

un periodo de tiempo programado, cuando el micrófono del accesorio VOX detecta la voz.



#### NOTA:

Esta función no se aplica a canales de Banda Ciudadana que estén en la misma frecuencia.

Para activar o desactivar la función VOX, elija una de las opciones siguientes:

- Apagar la radio y encenderla de nuevo para activar la función VOX.
- Cambiar el canal mediante el botón **selector de canales** para activar la función VOX.
- Active o desactive la función VOX mediante el botón programado **VOX**.
- Pulsar el botón **PTT** mientras la radio está en funcionamiento para desactivar la función VOX.



#### NOTA:

La activación y desactivación de esta función está limitada a los radios que tengan esta función activada. Póngase en contacto con el distribuidor o el administrador del sistema para obtener más información.

### 8.3.1

## Activación o desactivación de la transmisión activada por voz

Siga el procedimiento para activar o desactivar el VOX en la radio.

Pulse el botón **VOX** programado para activar o desactivar la función.



#### NOTA:

Si el tono de Permitir hablar está activado, utilice una palabra de activación que inicie la llamada. Espere hasta que acabe el tono de Permitir hablar antes de empezar a hablar con claridad al micrófono. Consulte [Activación o desactivación del tono Permiso para hablar](#) para obtener más información.

### 8.4

## Encendido y apagado de tonos/alertas de la radio

Puede habilitar y deshabilitar todos los tonos y todas las alertas de la radio siempre que sea necesario, excepto el tono de alerta entrante de emergencia. Siga el

procedimiento para activar o desactivar los tonos y las alertas en la radio.

Pulse el botón programado de **todos los tonos/alertas**.

Si es correcta:

- Suena un tono indicador positivo.
- Todos los tonos y alertas están activados.

Si no es correcta:

- Suena el tono indicador negativo.
- Todos los tonos y alertas están desactivados.

### 8.5

## Activación o desactivación del audio inteligente

La radio ajusta automáticamente el volumen de audio para superar el ruido de fondo actual del entorno, incluidas las fuentes de ruido estacionarias y no estacionarias. Esta función es de solo recepción y no afecta a la transmisión de audio. Siga el procedimiento para activar o desactivar el audio inteligente en la radio.

Pulse el botón programado **Audio inteligente**.

8.6

## Activación y desactivación del supresor de respuesta acústica

Esta función le permite minimizar la respuesta acústica de las llamadas recibidas. Siga el procedimiento para activar o desactivar el supresor de respuesta acústica en la radio.

Pulse el botón **Supresor de AF** programado.

Se emitirá uno de los tonos siguientes:

### **Tono indicador positivo**

El supresor de respuesta acústica está activado.

### **Tono indicador negativo**

El supresor de respuesta acústica no está activado.

---



## Garantía de las baterías y de los cargadores

### Garantía de fabricación

La garantía de fabricación ofrece una garantía contra los defectos de fabricación bajo condiciones normales de uso y servicio.

Todas las baterías MOTOTRBO	24 meses
Cargadores IMPRES (de una unidad y múltiples, sin pantalla)	24 meses
Cargadores IMPRES (múltiples con pantalla)	12 meses

### Garantía de capacidad

La garantía de capacidad garantiza el 80 % de la capacidad nominal de la duración de la garantía.

Baterías de níquel-metal (NiMH) o de iones de litio (Li-Ion)	12 meses
Baterías IMPRES, cuando se utilizan exclusivamente con cargadores IMPRES	18 meses

# Garantía limitada

## PRODUCTOS DE COMUNICACIÓN DE MOTOROLA SOLUTIONS

### I. COBERTURAS Y DURACIÓN DE LA GARANTÍA:

Motorola Solutions Inc. (en adelante, “Motorola Solutions”) garantiza los productos de comunicación fabricados por Motorola Solutions que se indican a continuación (en adelante, el “Producto”) contra defectos de materiales y de fabricación con un uso y servicio normales durante un período a contar a partir de la fecha de compra de acuerdo con las especificaciones siguientes:

Radios portátiles	Dos (2) años
Accesorios del producto (sin incluir baterías y cargadores)	Un (1) año

Según lo considere oportuno y sin coste adicional, Motorola Solutions reparará el Producto (con piezas

nuevas o reacondicionadas), lo sustituirá (por un Producto nuevo o reacondicionado), o bien reembolsará el precio de compra del mismo durante el periodo de garantía siempre que el producto se devuelva de acuerdo con los términos de esta garantía. Las piezas o tarjetas sustituidas quedan garantizadas durante el periodo restante de garantía original pertinente. Todas las piezas sustituidas del Producto pasarán a ser propiedad de Motorola Solutions.

Motorola Solutions otorga la presente garantía limitada única y expresamente al comprador final y, por lo tanto, no se puede asignar o transferir a ninguna otra parte. Esta es la garantía completa del Producto fabricado por Motorola Solutions. Motorola Solutions no asume ninguna obligación o responsabilidad por las adiciones o modificaciones a la presente garantía a menos que una persona responsable de Motorola Solutions así lo establezca en un documento por escrito y debidamente firmado.

Salvo acuerdo por separado entre Motorola Solutions y el comprador final, Motorola Solutions no garantiza la instalación, el mantenimiento ni el servicio del Producto.

Motorola Solutions no puede responsabilizarse en ningún caso de los equipos auxiliares que no hayan sido suministrados por Motorola Solutions, que estén conectados o se utilicen en conexión con el Producto, ni del funcionamiento del Producto con cualquier equipo

auxiliar y, en consecuencia, se excluyen expresamente de la presente garantía todos los equipos mencionados. Puesto que todos los sistemas que pueden utilizar el Producto son exclusivos, Motorola Solutions renuncia a cualquier responsabilidad relativa al alcance, la cobertura o el funcionamiento del sistema en su conjunto en el marco de la presente garantía.

## II. DISPOSICIONES GENERALES

Esta garantía establece el alcance total de la responsabilidad de Motorola Solutions con respecto al Producto. La reparación, la sustitución o el reembolso del precio de compra, a discreción de Motorola Solutions, constituyen las únicas soluciones. LA PRESENTE GARANTÍA PREVALECE DE FORMA EXCLUSIVA SOBRE TODAS LAS DEMÁS GARANTÍAS EXPRESAS. LAS GARANTÍAS IMPLÍCITAS, INCLUIDAS, SIN LIMITACIÓN ALGUNA, LAS GARANTÍAS IMPLÍCITAS DE COMERCIABILIDAD Y ADECUACIÓN PARA CUALQUIER PROPÓSITO EN PARTICULAR SE LIMITAN A LA DURACIÓN DE LA PRESENTE GARANTÍA LIMITADA. EN NINGÚN CASO, MOTOROLA SOLUTIONS SERÁ RESPONSABLE POR DAÑOS QUE EXCEDAN EL IMPORTE DE COMPRA DEL PRODUCTO, PÉRDIDA DE USO, PÉRDIDA DE TIEMPO, MOLESTIAS, PÉRDIDA

COMERCIAL, PÉRDIDA DE BENEFICIOS O AHORROS, O CUALQUIER OTRO DAÑO INCIDENTAL, ESPECIAL O CONSECUENTE DERIVADO DEL USO O LA INCAPACIDAD DE UTILIZAR DICHO PRODUCTO, EN LA MEDIDA EN QUE LA LEY PERMITA EXONERAR DICHA RESPONSABILIDAD.

## III. DERECHOS DE LEYES ESTATALES:

DETERMINADOS ESTADOS NO PERMITEN LA EXCLUSIÓN O LA LIMITACIÓN POR DAÑOS INCIDENTALES O CONSECUENTES, O LA LIMITACIÓN SOBRE LA DURACIÓN DE UNA GARANTÍA IMPLÍCITA Y, EN CONSECUENCIA, ES POSIBLE QUE NO SE APLIQUEN LA LIMITACIÓN O LAS EXCLUSIONES DESCRITAS ANTERIORMENTE.

La presente garantía proporciona derechos legales específicos y, asimismo, existen otros derechos que pueden variar según el estado.

## IV. OBTENCIÓN DEL SERVICIO DE GARANTÍA

Para recibir el servicio de garantía, debe presentar una prueba de compra (que incluya la fecha de compra y el número de serie del componente del Producto), así como remitir o enviar el componente del Producto, el transporte y el seguro prepagado a un centro de servicio de garantía autorizado. Motorola Solutions proporcionará el servicio de garantía mediante uno de sus servicios de garantía autorizados. Para obtener su servicio de garantía, primero puede ponerse en contacto con la empresa a la que adquirió el Producto (por ejemplo, el distribuidor o el proveedor de servicios de comunicación). También puede llamar a Motorola Solutions al 1-800-927-2744.

## V. ELEMENTOS NO CUBIERTOS POR LA GARANTÍA

- 1 Defectos o daños resultantes de la utilización del Producto de forma distinta a su uso normal y habitual.
- 2 Defectos o daños producidos por un uso incorrecto, accidente, agua o negligencia.
- 3 Defectos o daños producidos por una prueba, funcionamiento, mantenimiento, instalación, alteración, modificación o ajuste inadecuados.
- 4 Rotura o daños a las antenas a menos que hayan sido producidos directamente por defectos en el material o mano de obra.
- 5 Un Producto sujeto a modificaciones, operaciones de desmontaje o reparaciones (incluidas, sin limitaciones, la adición al Producto de equipos no suministrados por Motorola Solutions) que puedan afectar negativamente al rendimiento del Producto o interferir con la inspección y pruebas habituales de la garantía que realiza Motorola Solutions para verificar todas las reclamaciones de garantía.
- 6 Los productos en los que se haya eliminado el número de serie o este no sea legible.
- 7 Baterías recargables si:
  - alguno de los sellos de la carcasa de la batería está roto o muestra signos de manipulación.
  - el daño o defecto está producido por la carga o utilización de la batería en un equipo o servicio distinto al del Producto para el que se ha especificado.
- 8 Costes de transporte al departamento de reparaciones.

- 9 Los productos que, debido a una alteración ilegal o no autorizada del software/firmware del Producto, no funcionen de acuerdo con las especificaciones publicadas por Motorola Solutions o al etiquetado de certificado FCC vigente para el Producto en el momento en que Motorola Solutions realizó la distribución inicial del mismo.
- 10 Los arañazos u otros daños cosméticos en la superficie del producto que no afecten al funcionamiento del mismo.
- 11 El desgaste normal derivado del uso.

## VI. DISPOSICIONES DE PATENTES Y SOFTWARE

Motorola Solutions defenderá, por cuenta propia, cualquier disputa legal en contra del comprador final en la medida en que se fundamente en la reclamación de que el Producto o sus piezas infringen una patente estadounidense; además, Motorola Solutions compensará los costes y daños finalmente imputados al comprador final en el marco de cualquier disputa legal que se pueda atribuir a cualquiera de esas reclamaciones. No obstante, la defensa y los pagos están condicionados a los casos siguientes:

- 1 El comprador notificará de inmediato a Motorola Solutions de cualquier aviso relacionado con dicha demanda;
- 2 Motorola Solutions tendrá el control único de la defensa de dicho juicio y todas las negociaciones para su resolución o compromiso; y
- 3 En caso de que el producto o sus piezas se conviertan, o según Motorola Solutions, puedan convertirse en objeto de alegación de incumplimiento de una patente estadounidense, el comprador permitirá a Motorola Solutions, a su discreción y por cuenta propia, lograr que el comprador ostente el derecho de seguir utilizando el producto o las piezas para su sustitución o modificación de modo que se convierta en no ilegítima, u otorgar al comprador un crédito por el producto o sus piezas en concepto de depreciación y aceptar su restitución. La depreciación corresponderá a una cantidad anual invariable durante la vida útil del Producto o sus piezas, según establezca Motorola Solutions.

Motorola Solutions no será responsable de reclamaciones por el incumplimiento de patentes derivado de la combinación del Producto o piezas suministrados de acuerdo con la presente licencia con software, aparatos o dispositivos que no haya suministrado Motorola Solutions.

Motorola Solutions tampoco acepta ninguna responsabilidad por el uso de equipos auxiliares o software que no haya sido suministrado por Motorola Solutions y que esté conectado o se utilice en conexión con el Producto. Las disposiciones anteriores establecen la plena responsabilidad de Motorola Solutions en relación con el incumplimiento de patentes por el Producto o cualquiera de sus partes.

Las leyes de los Estados Unidos y otros países conceden a Motorola Solutions determinados derechos exclusivos del software con copyright de Motorola Solutions, como los derechos exclusivos para reproducir y distribuir copias de dicho software de Motorola Solutions. El software de Motorola Solutions se puede utilizar exclusivamente en el Producto en el que el software se incluyó originalmente y, por lo tanto, se prohíbe la sustitución, la copia, la distribución y la modificación de cualquier forma de dicho software en ese Producto, así como el uso destinado a producir cualquier Producto derivado. Asimismo, se prohíbe cualquier otro uso, incluidos, sin limitación alguna, la alteración, la modificación, la reproducción, la distribución o la ingeniería inversa del software de Motorola Solutions o el ejercicio de derechos en el software de Motorola Solutions. No se concede ninguna licencia implícitamente, ni por impedimento legal ni de cualquier











otra forma, por los derechos de patente o copyright de Motorola Solutions.

## VII. LEGISLACIÓN APLICABLE



La presente garantía se rige por las leyes del Estado de Illinois (EE. UU).





# Sommaire

Informations de sécurité importantes.....	7
Version logicielle.....	8
Copyright.....	9
Copyrights relatifs aux logiciels informatiques.....	11
Entretien de la radio.....	12
Chapitre 1: Introduction.....	14
1.1 Informations relatives aux icônes.....	14
Chapitre 2: Mise en route.....	15
2.1 Chargement de la batterie.....	15
2.2 Installation de la batterie.....	15
2.3 Installation de l'antenne.....	16
2.4 Fixation de l'étui de transport.....	17
2.5 Pose du cache du connecteur universel.....	18
2.6 Installation du connecteur pour accessoires.....	19
2.7 Activation de la radio.....	19
2.8 Désactivation de la radio.....	20
2.9 Réglage du volume.....	20
Chapitre 3: Commandes de la radio.....	21
3.1 Boutons programmables.....	21
3.1.1 Fonctions radio attribuables.....	22
3.1.2 Fonctions utilitaires ou paramètres attribuables.....	23
3.2 Bouton Push-to-Talk.....	24
3.3 Modes conventionnels Numérique et Analogique.....	24
3.4 IP Site Connect.....	25
3.5 Capacity Plus - Monosite.....	25
3.6 Capacity Plus - Multisite.....	26
Chapitre 4: Indicateurs d'état.....	28
4.1 Indicateurs LED.....	28
4.2 Tonalités.....	29
4.2.1 Tonalités audio.....	29
4.2.2 Tonalités d'indication.....	30
Chapitre 5: Sélection des zones et des canaux.....	31
5.1 Sélection des zones.....	31
5.2 Sélection des canaux.....	31
Chapitre 6: Appels.....	32
6.1 Appels de groupe.....	32
6.1.1 Émission d'appels de groupe.....	32
6.1.2 Réponse aux appels de groupe.....	33

6.2 Appels individuels 	34	6.7 Appels vocaux de diffusion.....	40
6.2.1 Émission d'appels individuels 	34	6.7.1 Émission d'appels vocaux de diffusion.....	41
6.2.2 Réponse aux appels individuels 	35	6.7.2 Réception d'appels vocaux de diffusion.....	41
6.3 Appels généraux.....	35	6.8 Appels groupés.....	42
6.3.1 Réception d'appels généraux.....	36	6.8.1 Émission d'appels groupés.....	42
6.3.2 Émission d'appels généraux.....	36	6.8.2 Réponse aux appels groupés.....	43
6.4 Appels sélectifs 	37	6.9 Mode canal voix ouvert (OVCM).....	43
6.4.1 Émission d'appels sélectifs.....	37	6.9.1 Émission d'appels OVCM.....	44
6.4.2 Réponse aux appels sélectifs 	38	6.9.2 Réponse aux appels OVCM.....	44
6.5 Appels téléphoniques 	38	Chapitre 7: Fonctions avancées.....	46
6.5.1 Émission d'appels téléphoniques à l'aide du bouton programmable Téléphone .....	39	7.1 Mode Direct.....	46
6.5.2 Réponse aux appels téléphoniques en appels de groupe 	39	7.1.1 Basculement entre les modes Relais et Direct.....	46
6.5.3 Réponse aux appels téléphoniques en appels individuels 	39	7.2 Fonctionnalité d'écoute.....	46
6.5.4 Réponse aux appels téléphoniques en appels généraux 	40	7.2.1 Écoute de canaux.....	47
6.6 Lancement d'une interruption de transmission 	40	7.2.2 Écoute permanente .....	47
		7.2.2.1 Activation/désactivation de l'écoute permanente.....	47
		7.3 Rappel de canal d'accueil.....	48



7.3.1 Désactivation du rappel de canal d'accueil.....	48	7.8.2 Configuration du style de vibreur... 53
7.3.2 Définition de nouveaux canaux d'accueil.....	48	7.8.3 Volume croissant de la tonalité des alarmes.....
7.4 Écoute ambiance.....	48	7.9 Fonctionnement de l'avertissement d'appel.....
7.4.1 Déclenchement de l'Écoute ambiance.....	49	7.9.1 Réponse aux avertissements d'appels.....
7.5 Listes de balayage.....	49	7.9.2 Émission d'avertissements d'appel.....
7.6 Balayage.....	50	7.10 Mode Muet.....
7.6.1 Activation/désactivation du balayage.....	50	7.10.1 Activation du mode Muet.....
7.6.2 Réponse aux transmissions pendant un balayage.....	50	7.10.2 Sortie du mode Muet.....
7.6.3 Suppression des canaux nuisibles.....	51	7.11 Opération d'urgence .....
7.6.4 Restauration des canaux nuisibles.....	51	7.11.1 Envoi d'alarmes d'urgence.....
7.7 Balayage avec sélection automatique		7.11.2 Envoi d'alarmes d'urgence avec un appel.....
		7.11.3 Alarmes d'urgence suivies d'un appel vocal.....
.....	52	7.11.4 Envoi d'un message d'alarme d'urgence suivi d'un appel vocal  .....
7.8 Paramètres des indicateurs d'appel.....	52	7.11.5 Réception d'alarmes d'urgence... 60
7.8.1 Sélection d'un type d'alerte sonore.....	52	7.11.6 Relance d'un mode Urgence..... 61

7.11.7 Sortie du mode Urgence après envoi d'une alarme d'urgence.....	61	7.17 Système de transpondeur à portée	
7.12 Passage d'appels 5 Tons.....	62	 automatique .....	68
7.12.1 Réception d'appels 5 Tons.....	62	7.18 Programmation par liaison radio  .....	68
7.12.2 Envoi d'une alarme d'urgence 5 Tons.....	63	7.19 Fonctionnement Wi-Fi.....	69
7.12.3 Envoi d'une d'alarme d'urgence 5 Tons suivi d'un appel vocal.....	63	7.19.1 Activation/désactivation du Wi-Fi.....	69
7.12.4 Réception d'une alarme d'urgence 5 Tons.....	64	7.19.2 Connexion à un point d'accès réseau.....	70
7.13 Confidentialité  .....	64	Chapitre 8: Secteur public.....	71
7.13.1 Activation/désactivation du cryptage  .....	65	8.1 Niveaux de squelch.....	71
7.14 Suppression réponse.....	65	8.1.1 Réglage des niveaux Squelch.....	71
7.14.1 Activation ou désactivation de la suppression réponse.....	65	8.2 Niveaux de puissance.....	71
7.15 Lone Worker.....	66	8.2.1 Définition des niveaux de puissance.....	72
7.16 Verrouillage par mot de passe.....	66	8.3 Émission activée par la voix.....	72
7.16.1 Accès par mot de passe à la radio.....	66	8.3.1 Activation/désactivation de l'émission activée par la voix (VOX).....	73
7.16.2 Déverrouillage des radios.....	67	8.4 Activation/désactivation des tonalités/avertissements.....	73
		8.5 Activation/désactivation de l'audio intelligent.....	73

8.6 Activation/désactivation du filtre anti-effet	
Larsen  .....	74
Garantie des batteries et des chargeurs.....	75
Garantie de fabrication.....	75
Garantie de capacité.....	75
Garantie limitée.....	76
PRODUITS DE COMMUNICATION	
MOTOROLA SOLUTIONS.....	76
I. CONDITIONS ET DURÉE DE CETTE	
GARANTIE :.....	76
II. DISPOSITIONS GÉNÉRALES.....	77
III. DROITS ACCORDÉS PAR LA	
LÉGISLATION NATIONALE :.....	77
IV. UTILISER LE SERVICE DE GARANTIE.....	77
V. ÉLÉMENTS NON COUVERTS PAR LA	
GARANTIE.....	78
VI. DISPOSITIONS RELATIVES AU BREVET	
ET AU LOGICIEL.....	79
VII. LÉGISLATION APPLICABLE.....	80

# Informations de sécurité importantes

## Sécurité des produits et exposition aux fréquences radio pour les radios professionnelles portatives



### ATTENTION:

**Cette radio est réservée à un usage professionnel exclusivement.** Avant d'utiliser la radio, lisez le guide Sécurité des produits et exposition aux fréquences radio pour les radios professionnelles portatives. Il contient d'importantes instructions de fonctionnement relatives à la sécurité et à l'exposition aux fréquences radio, ainsi que des informations sur le contrôle de conformité aux normes et réglementations applicables.

## Version logicielle

Toutes les fonctions décrites dans les sections ci-après sont prises en charge par la version **R02.20.01.0000** ou ultérieure du logiciel.

Contactez votre revendeur pour obtenir de plus amples informations.

## Copyright

Les produits Motorola Solutions décrits dans ce document peuvent inclure des programmes informatiques Motorola Solutions protégés par un copyright. Les lois des États-Unis et d'autres pays garantissent certains droits exclusifs à Motorola Solutions pour ces programmes informatiques protégés par un copyright. En conséquence, il est interdit de copier ou de reproduire, de quelque manière que ce soit, les programmes informatiques Motorola Solutions protégés par un copyright contenus dans les produits Motorola Solutions décrits dans ce document sans l'autorisation expresse et écrite de Motorola Solutions.

© 2020 Motorola Solutions, Inc. Tous droits réservés

Aucune partie du présent document ne peut être reproduite, transmise, stockée dans un système de récupération ou traduite dans toute autre langue ou langage informatique, sous quelque forme ou par quelque moyen que ce soit, sans l'autorisation écrite préalable de Motorola Solutions, Inc.

En outre, l'acquisition de ces produits Motorola Solutions ne saurait en aucun cas conférer, directement, indirectement ou de toute autre manière, aucune licence, aucun droit d'auteur, brevet ou demande de brevet appartenant à Motorola Solutions, autres que la licence

habituelle d'utilisation non exclusive et libre de droit qui découle légalement de la vente du produit.

### Limitation de responsabilité

Veillez noter que certaines fonctionnalités, fonctions et possibilités décrites dans ce document peuvent ne pas être applicables à ou placées sous licence pour une utilisation sur un système spécifique, ou peuvent dépendre des caractéristiques d'un appareil radio mobile en particulier ou de la configuration de certains paramètres. Consultez votre contact Motorola Solutions pour de plus amples informations.

### Marques

MOTOROLA, MOTO, MOTOROLA SOLUTIONS et le logo stylisé M sont des marques commerciales ou des marques déposées de Motorola Trademark Holdings, LLC et font l'objet d'une licence. Toutes les autres marques appartiennent à leurs propriétaires respectifs.

## Directive relative aux déchets d'équipements électriques et électroniques (DEEE) pour l'Union européenne



■ La directive DEEE de l'Union européenne stipule que les produits vendus au sein de l'UE doivent présenter le symbole d'une poubelle barrée sur l'étiquette du produit (ou sur l'emballage dans certains cas).

Comme indiqué par la directive DEEE, l'étiquette de la poubelle barrée signifie que les clients et les utilisateurs finaux dans les pays de l'UE ne doivent pas mettre au rebut les équipements et les accessoires électriques et électroniques avec les déchets ménagers.

Les clients ou les utilisateurs finaux des pays de l'UE doivent prendre contact avec le représentant local du fournisseur de leur équipement ou le centre de service pour obtenir des informations sur le système de collecte des déchets dans leur pays.

## Copyrights relatifs aux logiciels informatiques

Les produits Motorola Solutions décrits dans ce manuel peuvent inclure des programmes informatiques protégés par copyright de Motorola Solutions et stockés dans des mémoires à semi-conducteurs ou sur tout autre support. La législation des États-Unis, ainsi que celle d'autres pays, réserve à Motorola Solutions certains droits de copyright exclusifs concernant les programmes ainsi protégés, incluant sans limitations, le droit exclusif de copier ou de reproduire, sous quelque forme que ce soit, lesdits programmes. En conséquence, il est interdit de copier, reproduire, modifier, faire de l'ingénierie inverse ou distribuer, de quelque manière que ce soit, les programmes informatiques de Motorola Solutions protégés par copyright contenus dans les produits Motorola Solutions décrits dans ce manuel sans l'autorisation expresse et écrite de Motorola Solutions. En outre, l'acquisition de ces produits Motorola Solutions ne saurait en aucun cas conférer, directement, indirectement ou de toute autre manière, aucune licence, aucun droit d'auteur, brevet ou demande de brevet appartenant à Motorola Solutions, autres que la licence habituelle d'utilisation non exclusive qui découle légalement de la vente du produit.

La technologie de codage vocal AMBE+2™ intégrée à ce produit est protégée par des droits sur la propriété intellectuelle, incluant les droits de brevet, d'auteur et les secrets commerciaux de Digital Voice Systems, Inc.

La licence d'utilisation de cette technologie de codage vocal est uniquement accordée dans les limites d'utilisation de ce dispositif de communication. Il est explicitement interdit à l'utilisateur de cette technologie de tenter de décompiler, de désassembler ou d'appliquer toute technique d'ingénierie inverse ou toute autre méthode pour convertir le code objet en un format lisible.

Numéros de brevets aux États-Unis #5,870,405, #5,826,222, #5,754,974, #5,701,390, #5,715,365, #5,649,050, #5,630,011, #5,581,656, #5,517,511, #5,491,772, #5,247,579, #5,226,084 et #5,195,166.



## Entretien de la radio

Cette section décrit les précautions de base à respecter lors de la manipulation de la radio.

**Tableau 1: Caractéristiques IP**

Caractéristiques IP	Description
IP67	Permet à votre radio de résister à des conditions défavorables sur le terrain, comme l'immersion dans l'eau.



### ATTENTION:

Ne tentez jamais de démonter la radio. Toute tentative d'ouverture de la radio peut endommager les joints et compromettre son étanchéité. Toute opération de maintenance doit uniquement être réalisée dans un centre technique qualifié et équipé pour tester et remplacer les joints d'étanchéité de la radio.

- Si la radio a été immergée dans de l'eau, secouez-la suffisamment pour éliminer l'eau piégée dans la grille du

haut-parleur et le port du microphone. L'eau piégée peut perturber les performances audio.

- Si des bornes de contact ont été mouillées, elles doivent être nettoyées et séchées sur la radio et sur la batterie avant de remettre une batterie dans la radio. Toute trace d'eau pourrait court-circuiter la radio.
- Si la radio est tombée dans une substance corrosive (par exemple, de l'eau de mer), rincez la radio et la batterie avec de l'eau douce, puis séchez-les.
- Pour nettoyer les surfaces extérieures de la radio, utilisez une solution d'eau douce et de nettoyant vaisselle (par exemple, une cuillère à café de détergent pour 4 litres d'eau).
- N'introduisez jamais rien dans l'orifice situé sous le contact de la batterie sur le châssis de la radio. Il sert à équilibrer la pression atmosphérique dans la radio. En introduisant quelque chose dans cet orifice, vous pourriez créer une fuite qui compromettrait l'étanchéité de la radio.
- Cet orifice ne doit jamais être obstrué ni couvert, même avec une étiquette.
- Il ne doit jamais être mis en contact avec une substance grasse.

- La radio avec une antenne correctement installée est conçue pour résister à une immersion dans l'eau à 1 m de profondeur pendant 30 minutes. Tout dépassement d'une de ces deux limites ou l'absence d'antenne peut sérieusement endommager la radio.
- N'utilisez jamais de l'eau sous pression pour nettoyer une radio. Cette pression sera supérieure à celle d'une immersion à 1 m de profondeur et peut provoquer l'infiltration d'eau dans la radio.

# Introduction

Ce guide de l'utilisateur explique le fonctionnement de vos radios.

Votre revendeur ou administrateur système peut avoir adapté votre radio à vos besoins spécifiques. Consultez votre fournisseur ou administrateur système pour en savoir plus.

Vous pouvez consulter votre fournisseur ou votre administrateur système pour obtenir les réponses aux questions suivantes :

- Votre radio est-elle programmée pour utiliser des canaux conventionnels prédéfinis ?
- Quels boutons ont été programmés pour accéder à d'autres fonctions ?
- Quels accessoires optionnels peuvent répondre à vos besoins ?
- Quelles sont les meilleures pratiques pour utiliser la radio et bénéficier de communications efficaces ?
- Quelles sont les procédures de maintenance qui peuvent contribuer à prolonger la durée de vie de la radio ?

## 1.1

### Informations relatives aux icônes

Dans ce document, les icônes décrites différencient les fonctions disponibles en mode analogique ou numérique conventionnel.



Identifie une fonction uniquement disponible en **mode analogique** conventionnel.



Identifie une fonction uniquement disponible en **mode numérique** conventionnel.

Lorsqu'une fonction est disponible dans les **deux** modes (analogique conventionnel et numérique conventionnel), **aucune** icône n'est affichée.

## Mise en route

Ce chapitre fournit des instructions sur la préparation à l'utilisation de votre radio.

### 2.1

## Chargement de la batterie

Votre radio est alimentée par une batterie nickel-métal-hydrure (NiMH) ou Lithium-Ion (Li-Ion).

Éteignez votre radio pendant la charge.

- Pour éviter de l'endommager et respecter les conditions de garantie, utilisez un chargeur Motorola Solutions agréé pour charger la batterie, en suivant les instructions du guide d'utilisation du chargeur.
- Pour obtenir les meilleures performances, une batterie neuve doit être chargée pendant 14 à 16 heures avant sa première utilisation.  
Les performances de charge sont meilleures à température ambiante.
- Vous devez TOUJOURS charger votre batterie IMPRES™ avec un chargeur IMPRES pour bénéficier d'une durée de vie optimale et de données

d'utilisation utiles. Si elles sont exclusivement utilisées avec un chargeur IMPRES, les batteries IMPRES bénéficient d'une garantie étendue de six mois en plus de la garantie standard pour batteries Premium Motorola Solutions.

### 2.2

## Installation de la batterie

Suivez la procédure ci-après pour fixer la batterie à votre radio.

Cette fonction d'alerte de batterie incorrecte est applicable uniquement pour les batteries IMPRES et non IMPRES dont le numéro de kit est programmé dans la mémoire morte programmable et effaçable électriquement (EPROM).

Lorsque la radio est liée à la mauvaise batterie, une tonalité d'avertissement basse retentit, le voyant devient rouge clignotant et la fonction d'annonce vocale ou de synthèse vocale (si elle a été chargée via le CPS) émet une tonalité indiquant que la batterie est incorrecte.

Lorsque la radio est liée à une batterie non prise en charge, une tonalité d'alerte retentit.

La certification de la radio est annulée si vous connectez une batterie UL à une radio certifiée FM ou vice versa.

Votre radio peut être préprogrammée dans le CPS pour vous avertir lorsque cette batterie ne correspond pas. Consultez votre revendeur ou administrateur système pour déterminer comment la radio a été programmée.

- 1 Alignez la batterie sur les rainures situées au dos de la radio.
- 2 Appuyez avec fermeté sur la batterie et faites-la glisser vers le haut jusqu'à ce que le verrou s'enclenche.

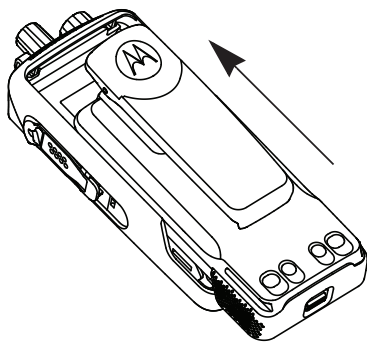

- 3 Mettez le verrou de la batterie en position fermée.

- 4 Pour retirer la batterie, éteignez votre radio. Placez le verrou de la batterie marqué **A** sur la position ouverte. Maintenez la batterie et faites-la glisser vers le bas pour la sortir des rainures.

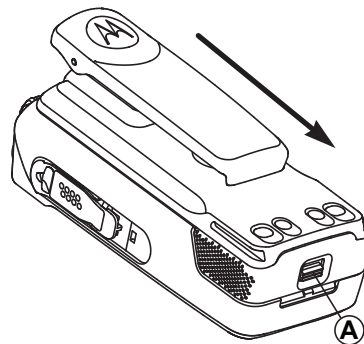

### 2.3

## Installation de l'antenne

Mettez votre radio hors tension.

Placez l'antenne dans son réceptacle et tournez-la dans le sens horaire.

**REMARQUE:**

Pour une protection optimale contre l'eau et la poussière, assurez-vous de fixer l'antenne bien fermement.

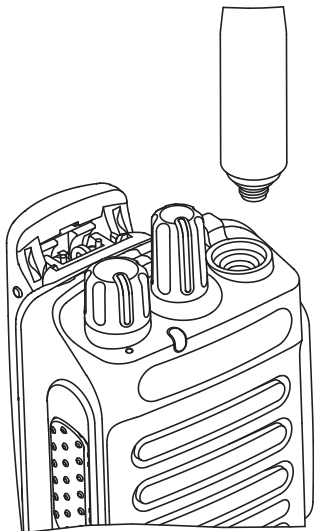
**REMARQUE:**

Pour retirer l'antenne, tournez-la dans le sens antihoraire.

**ATTENTION:**

Pour éviter tout endommagement, remplacez l'antenne défectueuse uniquement par une antenne MOTOTRBO.

## 2.4

## Fixation de l'étui de transport

- 1 Aligned les rails de l'étui de transport sur les rainures de la batterie.
- 2 Appuyez dessus jusqu'à ce que vous entendiez un clic.

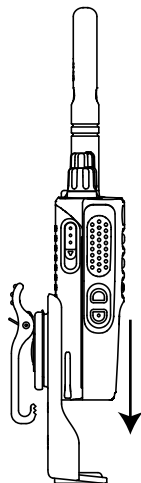

**Figure 1: Fixation de l'étui de transport**

2.5

## Pose du cache du connecteur universel

Le connecteur universel se situe sur le côté antenne de la radio. Il permet de brancher des accessoires MOTOTRBO.

Remettez en place le cache du connecteur universel ou le cache anti-poussière lorsque vous n'utilisez pas le connecteur universel.

- 1 Insérez le petit crochet de maintien (qui se trouve à l'extrémité du cache) dans le slot correspondant en haut du connecteur universel.
- 
- 2 Appuyez sur le cache en poussant vers le bas pour que le cache anti-poussière se positionne correctement sur le connecteur universel.

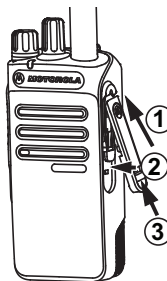

- Fixez le cache poussière sur la radio en poussant le loquet vers le haut.
- 

## 2.6

## Installation du connecteur pour accessoires

Le connecteur pour accessoires se fixe sur le connecteur universel situé sur le côté antenne de la radio. Suivez la procédure ci-après pour fixer le connecteur pour accessoires à votre radio.

- Insérez le petit crochet de maintien dans le slot correspondant en haut du connecteur universel.
  - Poussez le connecteur vers le haut.
  - Appuyez sur le connecteur pour accessoires jusqu'à ce que vous entendiez un clic.
- 

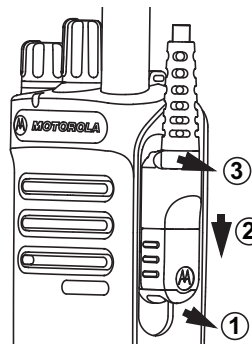

## 2.7

## Activation de la radio

Tournez le bouton **Marche/Arrêt - Volume** dans le sens horaire jusqu'à ce que vous entendiez un clic.

---

En cas de réussite, votre radio se comporte de la façon suivante :

- Une tonalité est émise.



### REMARQUE:

Si la fonction Tntés/Avert. est désactivée, aucune tonalité n'est émise lors de la mise sous tension.



- La LED verte s'allume.

Si votre radio ne s'allume pas, vérifiez la batterie. Vérifiez que la batterie est chargée et correctement installée. Si votre radio ne s'allume toujours pas, contactez votre fournisseur.

### 2.8

## Désactivation de la radio

Tournez le bouton **Marche/Arrêt - Volume** dans le sens antihoraire jusqu'à ce que vous entendiez un clic.

---

### 2.9

## Réglage du volume

Pour régler le volume de votre radio, effectuez l'une des opérations suivantes :

- Pour augmenter le volume, tournez le bouton **Marche/Arrêt - Volume** dans le sens horaire.
- Pour baisser le volume, tournez le bouton **Marche/Arrêt - Volume** dans le sens antihoraire.



### REMARQUE:

Votre radio peut être programmée sur un écart de volume minimal. Dans ce cas, le niveau sonore ne peut pas être baissé au-delà du niveau programmé.

---

## Commandes de la radio

Ce chapitre présente les boutons et fonctions permettant de contrôler la radio.



- 1 Bouton de sélection de canal
- 2 Bouton Marche/Arrêt – Volume
- 3 Indicateur LED
- 4 Bouton PTT (Push-to-Talk)
- 5 Bouton latéral 1<sup>1</sup>
- 6 Bouton latéral 2<sup>1</sup>

<sup>1</sup> Ces boutons sont programmables.

- 7 Microphone
- 8 Haut-parleur
- 9 Connecteur universel pour accessoires
- 10 Antenne

### 3.1

## Boutons programmables

Votre fournisseur peut programmer les boutons programmables en fonction de la durée de pression, pour vous permettre d'accéder directement à des fonctions radio.

### Pression courte

Vous appuyez sur le bouton et relâchez rapidement.

### Pression longue

Vous appuyez sur le bouton et vous le maintenez enfoncé pendant la durée programmée.



### REMARQUE:

Reportez-vous à [Opération d'urgence à la page 56](#) pour plus d'informations sur la durée programmée du bouton **Urgence**.

### 3.1.1

## Fonctions radio attribuables

Les fonctions radio suivantes peuvent être attribuées à des boutons programmables.

### Bascule audio

Permet de basculer le routage audio entre le haut-parleur interne de la radio et le haut-parleur d'un accessoire filaire.

### Niveau de la batterie

Indique le niveau de la batterie par le biais de l'indicateur LED.

### Transfert d'appel

Active ou désactive le transfert d'appel.

### Annonce de canal

Émet les messages d'annonce vocale de zone et de canal pour le canal courant.

### Urgence

Selon la programmation, cette fonction lance ou annule une alarme ou un appel d'urgence.

### Audio intelligent

Active ou désactive l'audio intelligent.

### Itinérance de site manuelle<sup>2</sup>

Lance la recherche manuelle de site.

### CGA micro

Active ou désactive la commande de gain automatique (CGA) du microphone interne.

### Écoute

Écoute l'activité sur un canal sélectionné.

### Suppression d'un canal nuisible<sup>2</sup>

Supprime temporairement un canal indésirable dans la liste de balayage, sauf le canal sélectionné. Le canal sélectionné correspond à la combinaison de zone ou canal sélectionnée par l'utilisateur à partir de laquelle le balayage a débuté.

### Accès par numérotation rapide

Lance directement un appel individuel, téléphonique ou de groupe prédéfini, un avertissement d'appel prédéfini, un message texte rapide prédéfini ou un canal désigné prédéfini.

### Surveillance permanente<sup>2</sup>

Écoute le trafic sur un canal sélectionné jusqu'à ce que la fonction soit désactivée.

---

<sup>2</sup> Non applicable à Capacity Plus.

**Phone Exit** 

Quitte un appel téléphonique.

**Confidentialité** 

Active ou désactive la fonction de cryptage.

**Relais/Direct<sup>2</sup>**

Permet de basculer entre l'utilisation d'un relais et la communication directe avec une autre radio.

**Réinitialiser le canal d'accueil**

Définit un nouveau canal d'accueil.

**Éteindre le rappel de canal d'accueil**

Désactive le rappel de canal d'accueil.

**Balayage<sup>3</sup>**

Active ou désactive le balayage.

**Verrouillage site<sup>2</sup>** 

Lorsque cette fonction est activée, la radio effectue une recherche sur le site en cours uniquement. Lorsqu'elle est désactivée, la radio effectue une recherche sur les autres sites en plus du site en cours.

**Transmettre la clé d'interruption à distance**

Met fin à un appel interruptible en cours pour libérer le canal.

**Amélioration trille**

Active ou désactive l'amélioration des sons vibrants.

**Act./désact. Annonce vocale**

Active ou désactive l'annonce vocale.

**Émission activée par la voix (VOX)**

Active ou désactive la voix (VOX).

**3.1.2****Fonctions utilitaires ou paramètres attribuables**

Les fonctions utilitaires ou paramètres radio suivants peuvent être attribués à des boutons programmables.

**Tonalités/avertissements**

Active ou désactive l'ensemble des tonalités et avertissements.

**Niveau de puissance**

Passé du niveau d'émission élevé à faible et vice-versa.

<sup>3</sup> Non applicable à Capacity Plus - Site unique.

### 3.2

## Bouton Push-to-Talk

Le bouton **PTT** (Push-to-talk) comprend deux fonctions de base :

- Pendant un appel, le bouton **PTT** permet à la radio d'émettre vers d'autres radios participant à cet appel. Le microphone est activé lorsque vous appuyez sur le bouton **PTT**.
- Lorsqu'il n'y a pas d'appel en cours, le bouton **PTT** sert à effectuer un nouvel appel (voir [Appels à la page 32](#)).

Exercez une pression longue sur le bouton **PTT** pour parler. Relâchez le bouton **PTT** pour écouter.

Si la tonalité d'autorisation ou la tonalité locale PTT  est activée, attendez la fin de la tonalité d'alerte courte avant de parler.

 Si la fonction d'indication de canal libre est activée sur votre radio (programmée par votre revendeur), une brève tonalité d'alerte est émise lorsque le bouton **PTT** est relâché par le destinataire. Cette tonalité confirme que le canal est libre et que vous pouvez parler.

 Vous entendez une tonalité Interdiction continue si votre appel est interrompu. Vous devez relâcher le bouton **PTT** si vous entendez une tonalité d'interdiction continue.

### 3.3

## Modes conventionnels Numérique et Analogique

Chaque canal de votre radio peut être configuré comme canal analogique conventionnel ou canal numérique conventionnel.

### 1 : Bouton de sélection de canal

Certaines fonctionnalités ne sont plus disponibles lorsque vous passez du mode numérique au mode analogique.

Votre radio offre des fonctions disponibles aussi bien en mode analogique qu'en mode numérique. Les petites différences de fonctionnement entre ces deux modes n'ont **aucune** incidence sur les performances de votre radio.



#### REMARQUE:

Votre radio bascule entre les modes numérique et analogique pendant un balayage en mode double. Reportez-vous à la section [Balayage à la page 50](#) pour plus d'informations.

## 3.4

## IP Site Connect

Grâce à cette fonction, votre radio peut étendre ses communications conventionnelles au-delà de la couverture assurée par un seul site en lui permettant de se connecter à différents sites disponibles au moyen d'un réseau IP (Internet Protocol). Il s'agit du mode multisite conventionnel.

Lorsque la radio passe de la zone de couverture d'un site à celle d'un autre site, elle se connecte au relais du nouveau site pour envoyer et recevoir des appels ou des données. Cette opération peut s'effectuer automatiquement ou manuellement en fonction de vos paramètres.

Lorsque la recherche de site est configurée en mode automatique, la radio recherche tous les sites disponibles dès que le signal qu'elle reçoit est faible ou lorsqu'elle ne peut plus détecter le signal émis par le site actuel. La radio se connecte alors sur le relais qui fournit la meilleure valeur RSSI (Indicateur de niveau de signal reçu).

Si cette fonction est configurée en mode Manuel, la radio cherche à se connecter au prochain site figurant dans la liste d'itinérance et qui est à sa portée (mais dont le signal n'aura pas nécessairement la valeur la plus élevée) et se verrouille sur ce relais.

**REMARQUE:**

Le balayage et l'itinérance ne peuvent jamais être activés simultanément sur un même canal.

Les canaux qui utilisent cette fonction peuvent être ajoutés à une liste d'itinérance spécifique. La radio cherche les canaux de la liste d'itinérance pendant l'opération d'itinérance automatique pour identifier le site présentant la plus forte valeur RSSI. Une liste d'itinérance peut contenir jusqu'à 16 canaux, le canal sélectionné compris.

**REMARQUE:**

Vous ne pouvez pas ajouter ou supprimer manuellement une entrée à la liste d'itinérance. Contactez votre revendeur pour obtenir de plus amples informations.

## 3.5

## Capacity Plus - Monosite

Capacity Plus - Monosite est une configuration en mode Ressources partagées monosite du système radio MOTOTRBO. Elle utilise un groupe de canaux pour prendre en charge des centaines d'utilisateurs et jusqu'à 254 groupes. Capacity Plus permet à votre radio d'utiliser efficacement les canaux programmés disponibles en mode Relais.

Vous entendrez une tonalité d'indication négative si vous tentez d'utiliser une fonctionnalité non applicable à Capacity Plus - Site unique en appuyant sur un bouton programmable.

Votre radio dispose également de fonctionnalités disponibles à la fois en mode numérique conventionnel et avec IP Site Connect et Capacity Plus. Les petites différences de fonctionnement entre ces deux modes n'ont aucun effet sur les performances de votre radio.

Pour plus d'informations, veuillez consulter votre fournisseur ou votre administrateur système.

### 3.6

## Capacity Plus - Multisite

Capacity Plus - Multisite est une configuration multi-canal à ressources partagées du système radio MOTOTRBO, qui combine les meilleures configurations Capacity Plus et IP Site Connect.

Grâce à Capacity Plus - Multisite, votre radio peut étendre ses communications à ressources partagées au-delà de la couverture assurée par un seul site en lui permettant de se connecter à différents sites disponibles connectés à un réseau IP. Cette configuration apporte en outre une augmentation de la capacité en combinant et en utilisant

efficacement les canaux programmés disponibles sur les différents sites accessibles.

Lorsque la radio passe de la zone de couverture d'un site à celle d'un autre site, elle se connecte au relais du nouveau site pour envoyer et recevoir des appels/données. Selon la programmation, cette transition est automatique ou manuelle.

Si cette fonction est configurée en mode automatique, la radio recherche tous les sites disponibles dès que le signal qu'elle reçoit est faible ou lorsqu'elle ne peut plus détecter le signal émis par le site actuel. Elle se verrouille alors sur le relais qui fournit la meilleure valeur RSSI.

Si cette fonction est configurée en mode manuel, la radio cherche à se connecter au prochain site figurant dans la liste d'itinérance et qui est à sa portée (mais dont le signal n'aura pas nécessairement la valeur la plus élevée) et se verrouille sur ce site.

Les canaux qui utilisent Capacity Plus - Multisite peuvent être ajoutés à une liste d'itinérance spécifique. La radio explore ces canaux pendant l'opération d'itinérance automatique pour identifier le site ayant la plus forte valeur RSSI.

**REMARQUE:**

vous ne pouvez pas ajouter ou supprimer manuellement une entrée à la liste d'itinérance. Consultez votre fournisseur ou administrateur système pour en savoir plus.

Comme avec Capacity Plus - Monosite, les icônes des caractéristiques non utilisables avec Capacity Plus - Multisite ne sont pas accessibles dans le menu. Vous entendrez une tonalité d'indication négative si vous tentez d'utiliser une fonctionnalité non applicable à Capacity Plus - Multisite en appuyant sur un bouton programmable.



## Indicateurs d'état

Ce chapitre présente les indicateurs d'état et les tonalités audio utilisés sur la radio.

### 4.1

## Indicateurs LED

Les indicateurs LED signalent l'état opérationnel de votre radio.

### Rouge clignotant

La radio indique que la batterie ne correspond pas.<sup>4</sup>

La radio a échoué à l'auto-test au moment de l'allumage.

La radio reçoit une émission d'urgence.

La radio émet alors que son état de batterie est faible.

La radio est hors de portée si elle est configurée avec le système de transpondeur à portée automatique (ARTS, Auto-Range Transponder System).

Le mode Muet est activé.

### Vert fixe

La radio est en cours d'allumage.

La radio est en cours d'émission.

La radio envoie un avertissement d'appel ou une transmission urgente.

### Vert clignotant

La radio reçoit un appel ou des données.

La radio récupère des transmissions par programmation par liaison radio.

La radio détecte une activité en liaison radio.



#### REMARQUE:

Cette activité peut affecter ou non le canal programmé de la radio, en raison de la nature du protocole numérique.

Aucun indicateur LED ne s'allume lorsque la radio détecte une activité en liaison radio dans Capacity Plus.

### Vert clignotant double

La radio reçoit un appel ou des données cryptés.

### Jaune fixe

La radio surveille un canal conventionnel.

---

<sup>4</sup> Applicable uniquement aux modèles dotés de la dernière version du logiciel et du matériel.

**Jaune clignotant**

La radio procède à un balayage d'activité.

La radio doit encore répondre à une alerte d'appel.

La liste de réception flexible de la radio est activée.

Tous les canaux Capacity Plus Multisite sont occupés.

**Jaune clignotant double**

L'itinérance automatique est activée sur la radio.

La radio recherche activement un nouveau site.

La radio doit encore répondre à un avertissement d'appel de groupe.

La radio est verrouillée.

La radio n'est plus connectée au relais en mode Capacity Plus.

Tous les canaux Capacity Plus sont occupés.

## 4.2

**Tonalités**

Les tonalités émises sur le haut-parleur de la radio sont décrites ci-après.



Tonalité aiguë



Tonalité grave

## 4.2.1

**Tonalités audio**

Les tonalités audio vous informent de l'état de la radio ou vous avertissent en cas de réception de données sur celle-ci.

**Tonalité continue**

Son uniforme. Émise en continu jusqu'à la fin de l'état.

**Tonalité périodique**

Tonalité périodique selon la durée programmée. La tonalité est répétée à intervalles réguliers.

**Tonalité répétitive**

Un seul son est répété jusqu'à ce que l'utilisateur le désactive.



## Tonalité momentanée

Tonalité émise une fois pendant une courte durée définie par la radio.

### 4.2.2

## Tonalités d'indication

Les tonalités d'indication fournissent des indications sonores relatives à l'état de la radio après le déclenchement d'une tâche par l'utilisateur.



Tonalité d'indication positive



Tonalité d'indication négative

# Sélection des zones et des canaux

Ce chapitre présente la procédure de sélection d'une zone ou d'un canal sur votre radio. Une zone correspond à un groupe de canaux.

Votre radio prend en charge jusqu'à 32 canaux et 2 zones, avec un maximum de 16 canaux par zone.

Chaque canal peut être programmé avec des fonctionnalités différentes et/ou prendre en charge différents groupes d'utilisateurs.

## 5.1

### Sélection des zones

Suivez la procédure ci-après pour sélectionner une zone sur votre radio.

Appuyez sur le bouton **Basculement de zone** préprogrammé.

L'une des tonalités suivantes est émise :

**Tonalité d'indication positive**

Radio en zone 2.

### Tonalité d'indication négative

Radio en zone 1.



#### REMARQUE:

Pour toutes les radios sans clavier, nous vous recommandons d'activer la fonctionnalité Annonce vocale pour la sélection de zones. La fonction d'annonce vocale peut être activée uniquement via CPS.

## 5.2

### Sélection des canaux

Suivez la procédure ci-après pour sélectionner un canal sur votre radio une fois que vous avez sélectionné une zone.

Tournez le bouton du **sélecteur de canal** pour sélectionner le canal, l'ID de terminal ou l'ID de groupe lorsque la zone requise s'affiche (si vous disposez de plusieurs zones sur votre radio).

## Appels

Ce chapitre présente les opérations permettant de recevoir, prendre, passer et arrêter des appels.

Vous pouvez sélectionner un alias ou un ID de terminal radio/de groupe une fois que vous avez sélectionné un canal à l'aide de l'une des fonctions suivantes :

### Bouton programmé Accès par numérotation rapide

Cette méthode est employée pour les appels de groupe, individuels et téléphoniques uniquement.

Vous ne pouvez attribuer qu'un seul ID à un bouton d'**accès par numérotation rapide** avec une pression courte ou longue sur un bouton programmable.

### Bouton programmable

Cette méthode est employée pour les appels téléphoniques uniquement.

#### 6.1

## Appels de groupe

Votre radio doit avoir été configurée pour faire partie d'un groupe afin de pouvoir échanger des appels avec un groupe d'utilisateurs.

#### 6.1.1

## Émission d'appels de groupe

Suivez la procédure ci-après pour passer des appels de groupe sur votre radio.

- 1 Effectuez l'une des opérations suivantes :
  - Sélectionnez un canal correspondant à l'alias ou à l'ID du groupe actif.
  - Appuyez sur le bouton **Accès direct** préprogrammé.

---
- 2 Appuyez sur le bouton **PTT** pour lancer l'appel.  
La LED passe au vert.

---

- 3 Relâchez le bouton **PTT** pour écouter votre interlocuteur.  
La LED passe au vert lorsque la radio cible répond.

---

- 4  Si la fonction d'indication Canal libre est activée, vous entendrez une brève tonalité d'avertissement lorsque le bouton **PTT** de la radio émettrice est relâché. Cette tonalité confirme que le canal est libre

et que vous pouvez parler. Appuyez sur le bouton **PTT** pour répondre à l'appel.

L'appel se termine en l'absence d'activité vocale pendant une période prédéterminée.

---

### 6.1.2

## Réponse aux appels de groupe

Pour recevoir un appel provenant d'un groupe d'utilisateurs, votre radio doit être configurée comme membre de ce groupe. Suivez la procédure ci-après pour répondre aux appels de groupe sur votre radio.

Lorsque vous recevez un appel de groupe :

- La LED clignote en vert.
- Votre radio active le son à nouveau et l'appel entrant est audible dans le haut-parleur.

#### 1 Effectuez l'une des opérations suivantes :

-  Si la fonction d'indication Canal libre est activée, vous entendrez une brève tonalité d'avertissement lorsque le bouton **PTT** de la radio émettrice est relâché. Cette tonalité confirme que le canal est libre et que vous pouvez parler.

Appuyez sur le bouton **PTT** pour répondre à l'appel.

-  Si la fonction Interruption vocale est activée, appuyez sur le bouton **PTT** pour couper le son de la radio en émission afin de libérer le canal pour pouvoir répondre.

La LED passe au vert.

---

#### 2 Effectuez l'une des opérations suivantes :

- Attendez la fin de la tonalité d'autorisation de parler (si cette fonction est activée) et parlez distinctement dans le microphone.
-  Attendez la fin de la tonalité locale **PTT** (si cette option est activée) et parlez distinctement dans le microphone.

#### 3 Relâchez le bouton **PTT** pour écouter votre interlocuteur.

L'appel se termine en l'absence d'activité vocale pendant une période prédéterminée.

---

## 6.2

### Appels individuels

Un appel individuel est un appel provenant d'une radio individuelle communiquant avec une autre radio individuelle.

Il existe deux façons d'établir un appel individuel. La première consiste à établir l'appel après l'exécution d'une vérification de présence, tandis que la deuxième établit l'appel immédiatement. Votre fournisseur ne peut programmer qu'un seul de ces deux types d'établissement d'appel sur votre radio.

#### 6.2.1

### Émission d'appels individuels

Votre radio doit être programmée pour passer un appel individuel. Si cette fonction n'est pas activée, une tonalité d'indication négative est émise lorsque vous lancez l'appel. Suivez la procédure ci-après pour passer des appels individuels sur votre radio.

- 1 Effectuez l'une des opérations suivantes :
  - Sélectionnez un canal correspondant à l'alias ou à l'ID du terminal radio actif.

- Appuyez sur le bouton **Accès direct** préprogrammé.
- 

- 2 Appuyez sur le bouton **PTT** pour lancer l'appel.

La LED passe au vert.

---

- 3 Attendez la fin de la tonalité d'autorisation de parler (si cette fonction est activée) et parlez distinctement dans le microphone.
- 

- 4 Relâchez le bouton **PTT** pour écouter votre interlocuteur.
- 

- 5  Si la fonction d'indication Canal libre est activée, vous entendrez une brève tonalité d'avertissement lorsque le bouton **PTT** de la radio émettrice est relâché. Cette tonalité confirme que le canal est libre et que vous pouvez parler. Appuyez sur le bouton **PTT** pour répondre à l'appel.

L'appel se termine en l'absence d'activité vocale pendant une période prédéterminée. Une tonalité est émise.

---

## 6.2.2



## Réponse aux appels individuels

Suivez la procédure ci-après pour répondre aux appels individuels sur votre radio.

Lorsque vous recevez un appel individuel :

- La LED clignote en vert.
- Votre radio active le son à nouveau et l'appel entrant est audible dans le haut-parleur.

### 1 Effectuez l'une des opérations suivantes :

-  Si la fonction d'indication Canal libre est activée, vous entendrez une brève tonalité d'avertissement lorsque le bouton **PTT** de la radio émettrice est relâché. Cette tonalité confirme que le canal est libre et que vous pouvez parler. Appuyez sur le bouton **PTT** pour répondre à l'appel.
-  Si la fonction Interrupt. émission PTT désactivé déporté est activée, appuyez sur le bouton **PTT** pour arrêter un appel en cours

pouvant être interrompu et libérer le canal pour que vous puissiez répondre.

La LED passe au vert.

- 
- 2 Attendez la fin de la tonalité d'autorisation de parler (si cette fonction est activée) et parlez distinctement dans le microphone.

- 
- 3 Relâchez le bouton **PTT** pour écouter votre interlocuteur.

L'appel se termine en l'absence d'activité vocale pendant une période prédéterminée.

---

## 6.3

## Appels généraux

Un appel général est un appel émis par une radio individuelle à destination de toutes les radios présentes sur le canal sélectionné. Un appel général permet de diffuser des annonces importantes dont les utilisateurs doivent tenir



compte. Les utilisateurs du canal ne peuvent pas répondre à un appel général.

### 6.3.1

## Réception d'appels généraux

Lorsque vous recevez un appel général :

- Une tonalité est émise.
- La LED clignote en vert.
- Votre radio active le son à nouveau et l'appel entrant est audible dans le haut-parleur.

Il n'y a aucun délai prédéterminé avant la fin d'un appel général.

 Si la fonction d'indication de canal libre est activée, vous entendrez une brève tonalité d'alerte au moment où le bouton **PTT** de la radio en émission sera relâché. Cette tonalité confirme que le canal est libre et que vous pouvez parler.

Vous ne pouvez pas répondre à un appel général.



### REMARQUE:

Si vous changez de canal pendant la réception d'un appel général, il sera interrompu. Vous ne pouvez **pas** utiliser les fonctions des boutons programmés avant la fin d'un appel général.

### 6.3.2

## Émission d'appels généraux

Votre radio doit être programmée pour que vous puissiez lancer un appel général. Suivez la procédure ci-après pour passer des appels généraux sur votre radio.

- 1 Sélectionnez un canal avec l'alias ou l'ID du groupe Appel général actif.

---

- 2 Appuyez sur le bouton **PTT** pour lancer l'appel.  
La LED passe au vert.

---

- 3 Effectuez l'une des opérations suivantes :
  - Attendez la fin de la tonalité d'autorisation de parler (si cette fonction est activée) et parlez distinctement dans le microphone.

-  Attendez la fin de la tonalité locale **PTT** (si cette option est activée) et parlez distinctement dans le microphone.

Les utilisateurs du canal ne peuvent pas répondre à un appel général.

---

## 6.4

### Appels sélectifs

Un appel sélectif est un appel provenant d'une radio individuelle communiquant avec une autre radio individuelle. Il s'agit d'un appel individuel sur un système analogique.

#### 6.4.1

### Émission d'appels sélectifs

Votre radio doit être programmée pour que vous puissiez lancer un appel sélectif. Suivez la procédure ci-après pour passer des appels sélectifs sur votre radio.

- 1 Sélectionnez un canal correspondant à l'alias ou à l'ID du terminal radio actif.
- 

- 2 Appuyez sur le bouton **PTT** pour lancer l'appel.  
La LED passe au vert.
- 

- 3 Effectuez l'une des opérations suivantes :

- Attendez la fin de la tonalité d'autorisation de parler (si cette fonction est activée) et parlez distinctement dans le microphone.
  -  Attendez la fin de la tonalité locale **PTT** (si cette option est activée) et parlez distinctement dans le microphone.
- 

- 4 Relâchez le bouton **PTT** pour écouter votre interlocuteur.

La LED passe au vert lorsque la radio cible répond.

---

- 5  Si la fonction d'indication Canal libre est activée, vous entendrez une brève tonalité d'avertissement lorsque le bouton **PTT** de la radio émettrice est relâché. Cette tonalité confirme que le canal est libre et que vous pouvez parler. Appuyez sur le bouton **PTT** pour répondre à l'appel.

L'appel se termine en l'absence d'activité vocale pendant une période prédéterminée.

---

## 6.4.2

### Réponse aux appels sélectifs

Suivez la procédure ci-après pour répondre aux appels sélectifs sur votre radio.

Lorsque vous recevez un appel sélectif :

- La LED clignote en vert.
- Votre radio active le son à nouveau et l'appel entrant est audible dans le haut-parleur.

1 Appuyez sur le bouton **PTT** pour répondre à l'appel.

La LED passe au vert.

---

2 Attendez la fin de la tonalité d'autorisation de parler (si cette fonction est activée) et parlez distinctement dans le microphone.

---

3 Relâchez le bouton **PTT** pour écouter votre interlocuteur.

L'appel se termine en l'absence d'activité vocale pendant une période prédéterminée. Une tonalité est émise.

---

## 6.5

### Appels téléphoniques

Un appel téléphonique est un appel émis depuis une radio individuelle vers un téléphone.

Si la fonction d'appel téléphonique n'est pas activée sur votre radio :

- Votre radio désactive le son de l'appel.
- Votre radio revient à l'écran précédent une fois votre appel terminé.

Lors de l'appel téléphonique, votre radio tentera de mettre fin à l'appel dans les cas suivants :

- Vous appuyez sur le bouton **Accès par numérotation rapide** avec le code de libération préconfiguré.
- Vous entrez le code de libération en tant que chiffres supplémentaires.

Pendant l'accès au canal et la transmission du code d'accès/de libération ou des chiffres supplémentaires, votre radio répond uniquement au bouton de commande **Marche/Arrêt, au bouton de volume** et au **sélecteur de canal**. Une tonalité est émise pour chaque entrée non valide.

**REMARQUE:**

Consultez votre fournisseur ou administrateur système pour en savoir plus.

## 6.5.1

## Émission d'appels téléphoniques à l'aide du bouton programmable Téléphone

Suivez la procédure ci-après pour passer un appel téléphonique à l'aide du bouton programmable Téléphone.

- 1 Appuyez sur le bouton **Téléphone** préprogrammé
- 2 Appuyez sur le bouton **PTT** pour parler. Relâchez le bouton **PTT** pour écouter votre interlocuteur.

## 6.5.2

## Réponse aux appels téléphoniques en appels de groupe

Suivez la procédure ci-après pour répondre aux appels téléphoniques en appels de groupe sur votre radio.

Lorsque vous recevez un appel téléphonique en appel de groupe :

- La LED clignote en vert.
- Votre radio active le son à nouveau et l'appel entrant est audible dans le haut-parleur.

Si la fonction Appel téléphonique n'est pas activée sur votre radio, celle-ci désactive le son de l'appel.

Appuyez sur le bouton **PTT** pour répondre à l'appel. Relâchez le bouton **PTT** pour écouter votre interlocuteur.

## 6.5.3

## Réponse aux appels téléphoniques en appels individuels

Suivez la procédure ci-après pour répondre aux appels téléphoniques en appels individuels sur votre radio.

Lorsque vous recevez un appel téléphonique en appel individuel :

- La LED passe au vert.
- Votre radio active le son à nouveau et l'appel entrant est audible dans le haut-parleur.

Appuyez sur le bouton **PTT** pour répondre à l'appel. Relâchez le bouton **PTT** pour écouter votre interlocuteur.

---

## 6.5.4

### Réponse aux appels téléphoniques en appels généraux

Lorsque vous recevez un appel téléphonique en appel général, vous pouvez répondre à l'appel ou y mettre fin uniquement si un type Appel général a été attribué au canal. Suivez la procédure ci-après pour répondre aux appels téléphoniques en appels généraux sur votre radio.

Lorsque vous recevez un appel téléphonique en appel général :

- La LED clignote en vert.
- Votre radio active le son à nouveau et l'appel entrant est audible dans le haut-parleur.

1 Appuyez sur le bouton **PTT** pour répondre à l'appel.

---

2 Relâchez le bouton **PTT** pour écouter votre interlocuteur.

---

## 6.6

### Lancement d'une interruption de transmission

Vous pouvez interrompre un appel en cours afin de libérer le canal pour transmission.

Pour lancer l'interruption de transmission lors de la réception d'un appel vocal, effectuez l'une des actions suivantes :

- Appuyez sur le bouton **PTT Voix**.
  - Appuyez sur le bouton **Urgence**.
  - Effectuez la transmission de données.
- 

## 6.7

### Appels vocaux de diffusion

Un appel vocal de diffusion est un appel vocal unidirectionnel provenant d'un utilisateur et destiné à l'ensemble d'un groupe de parole.

La fonction d'appel vocal de diffusion permet uniquement à l'utilisateur à l'origine de l'appel de transmettre au groupe de parole, tandis que les destinataires de l'appel ne

peuvent pas répondre (pas de compteur de mise en attente d'appel).

Vous devez programmer votre radio pour pouvoir utiliser cette fonction. Consultez votre fournisseur ou administrateur système pour en savoir plus.

### 6.7.1

## Émission d'appels vocaux de diffusion

Programmer la radio pour émettre des appels vocaux de diffusion.

- 1 Sélectionnez un canal correspondant à l'alias ou à l'ID du groupe actif.
- 
- 2 Effectuez l'une des opérations suivantes :
    - Sélectionnez un canal correspondant à l'alias ou à l'ID du groupe actif.
    - Appuyez sur le bouton **Accès direct** préprogrammé.
- 
- 3 Appuyez sur le bouton **PTT** pour lancer l'appel. La LED passe au vert.
- 

4 Effectuez l'une des opérations suivantes :

- Attendez la fin de la tonalité d'autorisation de parler (si cette fonction est activée) et parlez distinctement dans le microphone.
- Attendez la fin de la tonalité locale **PTT** (si cette option est activée) et parlez distinctement dans le microphone.



### REMARQUE:

Les utilisateurs du canal ne peuvent pas répondre aux appels vocaux de diffusion.

La radio revient au menu précédent une fois votre appel terminé.

### 6.7.2

## Réception d'appels vocaux de diffusion

Lorsque vous recevez un appel vocal de diffusion :

- Une tonalité est émise.
- La LED clignote en vert.
- Votre radio active le son à nouveau et l'appel entrant est audible dans le haut-parleur.

Il n'y a aucun délai prédéterminé avant la fin d'un appel de diffusion.

Vous ne pouvez pas répondre à un appel de diffusion.



### REMARQUE:

Si vous changez de canal pendant la réception d'un appel de diffusion, il sera interrompu. Vous **ne pouvez pas** utiliser les fonctions des boutons programmés avant la fin d'un appel vocal de diffusion.

## 6.8

### Appels groupés

Un appel groupé est un appel de groupe adressé à l'un des 16 ID de groupe prédéfinis.

Cette fonction est configurée à l'aide du CPS-RM. Un contact pour l'un des ID prédéfinis est requis pour émettre et/ou recevoir un appel groupé. Consultez votre fournisseur ou administrateur système pour en savoir plus.

#### 6.8.1

## Émission d'appels groupés

- 1 Sélectionnez un canal correspondant à l'alias ou à l'ID du groupe actif.

---

- 2 Effectuez l'une des opérations suivantes :
  - Sélectionnez un canal correspondant à l'alias ou à l'ID du groupe actif.
  - Appuyez sur le bouton **Accès direct** préprogrammé.

---

- 3 Appuyez sur le bouton **PTT** pour lancer l'appel.  
La LED passe au vert.

---

- 4 Relâchez le bouton **PTT** pour écouter votre interlocuteur.  
La LED passe au vert lorsque la radio cible répond. Une brève tonalité est émise.

---

- 5 Si la fonction d'indication Canal libre est activée, vous entendrez une brève tonalité d'avertissement lorsque le bouton **PTT** de la radio émettrice est relâché. Cette tonalité confirme que le canal est libre

et que vous pouvez parler. Appuyez sur le bouton **PTT** pour répondre à l'appel.

L'appel se termine en l'absence d'activité vocale pendant une période prédéterminée.

---

## 6.8.2

### Réponse aux appels groupés

Lorsque vous recevez un appel groupé :

- La LED clignote en vert.
- Une brève tonalité est émise.
- Votre radio active le son à nouveau et l'appel entrant est audible dans le haut-parleur.

#### 1 Effectuez l'une des opérations suivantes :

- Si la fonction d'indication Canal libre est activée, vous entendrez une brève tonalité d'avertissement lorsque le bouton **PTT** de la radio émettrice est relâché. Cette tonalité confirme que le canal est libre et que vous pouvez parler. Appuyez sur le bouton **PTT** pour répondre à l'appel.

- Si la fonction Interruption vocale est activée, appuyez sur le bouton **PTT** pour couper le son de la radio en émission afin de libérer le canal pour pouvoir répondre.

La LED passe au vert.

---

#### 2 Effectuez l'une des opérations suivantes :

- Attendez la fin de la tonalité d'autorisation de parler (si cette fonction est activée) et parlez distinctement dans le microphone.
- Attendez la fin de la tonalité locale **PTT** (si cette option est activée) et parlez distinctement dans le microphone.

#### 3 Relâchez le bouton **PTT** pour écouter votre interlocuteur.

L'appel se termine en l'absence d'activité vocale pendant une période prédéterminée.

---

## 6.9

### Mode canal voix ouvert (OVCM)

Le mode canal voix ouvert (OVCM) permet à une radio qui n'est pas préconfigurée de fonctionner dans un système



spécifique pour émettre et recevoir lors d'un appel de groupe ou d'un appel individuel.

Un appel de groupe OVCM prend également en charge les appels de diffusion. Programmez votre radio pour pouvoir utiliser cette fonction. Consultez votre fournisseur ou administrateur système pour en savoir plus.

### 6.9.1

## Émission d'appels OVCM

Votre radio doit être programmée pour que vous puissiez lancer un appel OVCM. Suivez la procédure ci-après pour passer des appels OVCM sur votre radio.

- 1 Sélectionnez un canal correspondant à l'alias ou à l'ID du groupe actif.

---

  - 2 Effectuez l'une des opérations suivantes :
    - Sélectionnez un canal correspondant à l'alias ou à l'ID du groupe actif.
    - Appuyez sur le bouton **Accès direct** préprogrammé.
- 

- 3 Appuyez sur le bouton **PTT** pour lancer l'appel.  
La LED passe au vert.
- 

- 4 Effectuez l'une des opérations suivantes :
    - Attendez la fin de la tonalité d'autorisation de parler (si cette fonction est activée) et parlez distinctement dans le microphone.
    - Attendez la fin de la tonalité locale **PTT** (si cette option est activée) et parlez distinctement dans le microphone.
- 

### 6.9.2

## Réponse aux appels OVCM

Lorsque vous recevez un appel OVCM :

- La LED clignote en vert.
- Votre radio active le son à nouveau et l'appel entrant est audible dans le haut-parleur.

**REMARQUE:**

Les utilisateurs destinataires ne sont pas autorisés à répondre pendant un appel de diffusion. Si le bouton **PTT** est enfoncé pendant un appel de diffusion, la tonalité d'interdiction de réponse retentit momentanément.

**1** Effectuez l'une des opérations suivantes :

- Si la fonction d'indication Canal libre est activée, vous entendrez une brève tonalité d'avertissement lorsque le bouton **PTT** de la radio émettrice est relâché. Cette tonalité confirme que le canal est libre et que vous pouvez parler. Appuyez sur le bouton **PTT** pour répondre à l'appel.
- Si la fonction Interruption vocale est activée, appuyez sur le bouton **PTT** pour couper le son de la radio en émission afin de libérer le canal pour pouvoir répondre.

La LED passe au vert.

**2** Effectuez l'une des opérations suivantes :

- Attendez la fin de la tonalité d'autorisation de parler (si cette fonction est activée) et parlez distinctement dans le microphone.
- Attendez la fin de la tonalité locale **PTT** (si cette option est activée) et parlez distinctement dans le microphone.

**3** Relâchez le bouton **PTT** pour écouter votre interlocuteur.

L'appel se termine en l'absence d'activité vocale pendant une période prédéterminée.

## Fonctions avancées

Ce chapitre indique comment utiliser les fonctions disponibles sur votre radio.

Votre revendeur ou administrateur système peut avoir adapté votre radio à vos besoins spécifiques. Consultez votre fournisseur ou administrateur système pour en savoir plus.

### 7.1

## Mode Direct

Cette fonction vous permet de continuer à communiquer lorsque votre relais ne fonctionne pas ou que votre radio se trouve hors de portée du relais mais dans les limites de la portée d'appel des autres radios.

Le paramètre Mode Direct est maintenu même après la mise hors tension.

#### 7.1.1

## Basculement entre les modes Relais et Direct

Suivez la procédure ci-après pour passer du mode Relais au mode Direct et inversement sur votre radio.

Appuyez sur le bouton **Relais/Direct** programmé.

L'une des tonalités suivantes est émise :

### **Tonalité d'indication positive**

La radio est en mode direct.

### **Tonalité d'indication négative**

La radio est en mode relais.

---

### 7.2

## Fonctionnalité d'écoute

Cette fonctionnalité d'écoute vous permet de vérifier qu'un canal est libre avant d'émettre.

## 7.2.1

## Écoute de canaux

Suivez la procédure ci-après pour écouter des canaux.

- 1 Exercez une pression longue sur le bouton **Écoute** programmé.

Si le canal est en cours d'utilisation :

- Vous entendez une activité radio ou le silence total.
- La LED rouge s'allume.

Si le canal écouté est libre, vous entendez un « bruit blanc ».

- 
- 2 Appuyez sur le bouton **PTT** pour parler. Relâchez le bouton **PTT** pour écouter.
- 

## 7.2.2.1

## Activation/désactivation de l'écoute permanente

Suivez la procédure ci-après pour activer ou désactiver la fonction d'écoute permanente sur votre radio.

Appuyez sur le bouton **Écoute permanente** programmé.

Lorsque la radio entre dans ce mode :

- Une tonalité d'alerte retentit.
- La LED rouge s'allume.

Lorsque la radio quitte ce mode :

- Une tonalité d'alerte retentit.
  - La LED jaune s'éteint.
- 

## 7.2.2

## Écoute permanente

La fonction d'écoute permanente permet de surveiller en continu l'activité d'un canal sélectionné.

### 7.3

## Rappel de canal d'accueil

Cette fonctionnalité fournit un rappel lorsque la radio n'est pas définie sur le canal d'accueil pendant un certain laps de temps.

Si cette fonction est activée via le CPS, lorsque votre radio n'est pas définie sur le canal d'accueil pendant un certain laps de temps, les événements suivants se produisent régulièrement :

- L'annonce et la tonalité de rappel de canal d'accueil sont émises.

Vous pouvez répondre au rappel en effectuant l'une des actions suivantes :

- Retournez au canal d'accueil.
- Désactivez temporairement le rappel en utilisant le bouton programmable.
- Définissez un nouveau canal d'accueil à l'aide du bouton programmable.

#### 7.3.1

## Désactivation du rappel de canal d'accueil

Lorsque le rappel du canal d'accueil se déclenche, vous pouvez le désactiver temporairement.

Appuyez sur le bouton programmé **Couper le rappel du canal d'accueil**.

---

#### 7.3.2

## Définition de nouveaux canaux d'accueil

Lorsque le rappel de canal d'accueil se déclenche, vous pouvez définir un nouveau canal d'accueil.

Appuyez sur le bouton programmable **Réinitialiser le canal d'accueil** pour définir le canal actuel en tant que nouveau canal d'accueil.

---

#### 7.4

## Écoute ambiance

Cette fonction permet de mettre sous tension le microphone d'une radio cible par le biais d'un alias ou d'un

ID de terminal. Vous pouvez utiliser cette fonction pour écouter à distance l'activité dans l'environnement de la radio cible.

Il existe deux types d'écoute d'ambiance :

- Écoute ambiance sans authentification
- Écoute ambiance avec authentification

L'écoute d'ambiance authentifiée est une fonctionnalité disponible à l'achat. En mode d'écoute d'ambiance authentifiée, une vérification est requise lorsque votre radio allume le microphone d'une radio cible.

Lorsque votre radio active cette fonctionnalité sur une radio cible disposant de l'authentification utilisateur, une phrase de passe est requise. La phrase de passe est préprogrammée dans la radio cible via CPS.

La radio et la radio cible doivent être programmées pour pouvoir utiliser cette fonctionnalité.

Cette fonctionnalité s'arrête après une durée programmée ou lorsque la radio cible est utilisée.

#### 7.4.1

### Déclenchement de l'Écoute ambiance

Suivez la procédure ci-après pour déclencher une écoute à distance sur votre radio.

**1** Appuyez sur le bouton préprogrammé **Écoute ambiance**.

---

**2** Attendez l'accusé de réception.

Si l'opération réussit :

- Une tonalité d'indication positive est émise.

Si l'opération échoue :

- Une tonalité d'indication négative est émise.
- 

#### 7.5

### Listes de balayage

Les listes de balayage sont créées et attribuées à des canaux ou groupes spécifiques. Votre radio recherche une activité vocale en balayant la séquence des canaux ou groupes spécifiée dans la liste de balayage.

Votre radio peut prendre en charge jusqu'à 250 listes de balayage, chacune comptant au maximum 16 membres.

Chaque liste de balayage peut contenir des entrées analogiques et numériques.

## 7.6

### Balayage

Lorsque vous exécutez un balayage, votre radio fait défiler la liste de balayage programmé du canal actuel à la recherche d'activité vocale.

Vous pouvez lancer un balayage de deux manières différentes :

#### Balayage du canal principal (manuel)

Votre radio balaie tous les canaux ou groupes de la liste. Lorsque votre radio passe en mode de balayage, elle peut, selon sa configuration, commencer automatiquement par le dernier canal/groupe actif balayé ou par le canal sur lequel le balayage a démarré.

#### Balayage auto (automatique)

Votre radio lance automatiquement le balayage dès que vous sélectionnez un canal ou groupe sur lequel la fonction de balayage automatique est activée.

#### 7.6.1

### Activation/désactivation du balayage

Suivez la procédure ci-après pour activer ou désactiver le balayage sur votre radio.

Effectuez l'une des opérations suivantes :

- Appuyez sur le bouton programmé **Balayage** pour activer ou désactiver cette fonction.
- Tournez le **bouton du sélecteur de canal** pour sélectionner un canal programmé avec une liste de balayage.

---

Si le balayage est activé :

- La LED clignote en jaune.
- Une tonalité d'indication positive est émise.

Si le balayage est désactivé :

- La LED s'éteint.
- Une tonalité d'indication négative est émise.

#### 7.6.2

### Réponse aux transmissions pendant un balayage

Pendant le balayage, votre radio s'arrête sur un canal/ groupe sur lequel elle détecte de l'activité. Elle reste sur ce canal pendant une durée programmée appelée « temps de

maintien ». Suivez la procédure ci-après pour répondre à des transmissions pendant un balayage.

- 1  Si la fonction d'indication Canal libre est activée, vous entendrez une brève tonalité d'avertissement lorsque le bouton **PTT** de la radio émettrice est relâché. Cette tonalité confirme que le canal est libre et que vous pouvez parler. Appuyez sur le bouton **PTT** pendant le délai de maintien.

La LED passe au vert.

---

- 2 Relâchez le bouton **PTT** pour écouter votre interlocuteur.

La radio reprend le balayage d'autres canaux ou groupes si vous ne répondez pas pendant le temps de maintien.

---

### 7.6.3

## Suppression des canaux nuisibles

Si un canal génère constamment du bruit ou des appels indésirables (pouvant donc être qualifié de « canal nuisible »), vous pouvez temporairement le supprimer de la liste de balayage. Cette fonction ne peut pas être appliquée au canal désigné comme canal sélectionné. Suivez la

procédure ci-après pour supprimer des canaux nuisibles sur votre radio.

- 1 Lorsque votre radio se verrouille sur un canal indésirable ou nuisible, appuyez sur le bouton programmé de **suppression de canal nuisible** jusqu'à ce qu'une tonalité soit émise.
- 

- 2 Relâchez le bouton programmé **Suppression de canal nuisible**.

Le canal nuisible est supprimé.

---

### 7.6.4

## Restauration des canaux nuisibles

Suivez la procédure ci-après pour restaurer des canaux nuisibles sur votre radio.

Effectuez l'une des opérations suivantes :

- Mettez la radio hors tension, puis de nouveau sous tension.
  - Changez de canal à l'aide du **sélecteur de canal**.
-



7.7

## Balayage avec sélection

### automatique



La fonction de balayage avec sélection automatique vous procure une couverture remarquablement étendue dans les zones où plusieurs stations de base émettent des informations identiques sur différents canaux analogiques.

Votre radio balaie les canaux analogiques de ces stations de base et applique un processus de sélection automatique (voting) pour sélectionner le signal le plus puissant. Ensuite, votre radio reçoit les transmissions de cette station de base.

Pendant un balayage avec sélection automatique, la LED clignote en jaune.

Pour répondre à une transmission pendant un balayage avec sélection automatique, reportez-vous à la section [Réponse aux transmissions pendant un balayage à la page 50](#).

7.8

52

## Paramètres des indicateurs d'appel

Cette fonction vous permet de configurer les sonneries des appels ou des messages texte.

7.8.1

### Sélection d'un type d'alerte sonore



#### REMARQUE:

Le bouton préprogrammé **Type avert.son.** est attribué par votre revendeur ou par l'administrateur système. Consultez votre revendeur ou administrateur système pour déterminer comment la radio a été programmée.

Vous pouvez programmer votre radio pour qu'elle vibre lors de la réception d'appels.

La radio vibre une fois s'il s'agit d'un style de sonnerie momentané. La radio vibre plusieurs fois s'il s'agit d'un mode de sonnerie répétitif. Lorsqu'elle est réglée sur Sonnerie & Vibration, la radio émet une tonalité spécifique en cas de transaction radio entrante (par exemple : alerte d'appel ou message). Cette tonalité ressemble à la tonalité d'indication positive ou à celle d'un appel manqué.

Pour les radios équipées de batteries qui prennent en charge la fonction Vibration et fixées à un clip de ceinture à

vibration, les options de type d'avertissement sonore disponibles sont Silencieux, Sonnerie, Vibration, et enfin Sonnerie & Vibration.

Pour les radios équipées de batteries qui ne prennent pas en charge la fonction Vibration et non fixées à un clip de ceinture à vibration, le type d'avertissement sonore est automatiquement défini sur Sonnerie. Si vous appuyez sur le bouton programmé **Type avert. son.**, une tonalité d'erreur retentit, indiquant que les options de type d'avertissement sonnerie multiples sont désactivées.

Vous pouvez sélectionner un type d'avertissement sonore en effectuant l'opération suivante.

- Appuyez sur le bouton programmé **Type avert.son.** pour activer/désactiver la fonction d'annonce vocale ou de synthèse vocale, et le comportement de la radio des options suivantes.
  - Pour Silencieux, la fonction d'annonce vocale ou de synthèse vocale émet un **type d'avertissement sonore silencieux** uniquement.
  - Pour Sonnerie uniquement, la fonction d'annonce vocale ou de synthèse vocale émet un **type d'avertissement sonore** et la radio émet une tonalité.

- Pour Vibration uniquement, la fonction d'annonce vocale ou de synthèse vocale émet un **type d'avertissement sonore** et la radio vibre.
- Pour Sonnerie & Vibration, la fonction d'annonce vocale ou de synthèse vocale émet un **type d'avertissement sonore** et la radio émet une tonalité et vibre.

### 7.8.2

## Configuration du style de vibreur



### REMARQUE:

Le bouton préprogrammé **Style de vibreur** est attribué par votre revendeur ou par l'administrateur système. Consultez votre revendeur ou administrateur système pour déterminer comment la radio a été programmée.

Le style de vibreur est activé lorsque le clip de ceinture à vibration est relié à la radio avec une batterie qui prend en charge la fonction Vibreur.

Vous pouvez configurer le style de vibreur en procédant de la manière suivante.

- Appuyez sur le bouton programmé **Style vibreur** pour définir le mode de vibration court, moyen ou

long de la radio. La fonction d'annonce vocale ou de synthèse vocale est définie sur **Style vibreur**.

### 7.8.3

## Volume croissant de la tonalité des alarmes

Votre radio peut être programmée par votre revendeur pour vous avertir en permanence lorsqu'un appel radio reste sans réponse. Votre radio augmente automatiquement le volume de la tonalité pendant une période prédéterminée. Cette fonction est appelée Avert. croissant.

### 7.9

## Fonctionnement de l'avertissement d'appel

La fonction d'avertissement d'appel vous permet de demander à un utilisateur de vous rappeler.

Cette fonctionnalité est accessible via un bouton programmé d'**accès par numérotation rapide**.

### 7.9.1

## Réponse aux avertissements d'appels

Lorsque vous recevez un avertissement d'appel :

- Une tonalité répétitive est émise.
- La LED clignote en jaune.

Appuyez sur le bouton **PTT** dans les 4 secondes suivant la réception de la page Alerte d'appel pour répondre à l'appel individuel.

---

### 7.9.2

## Émission d'avertissements d'appel

Suivez la procédure ci-après pour émettre des avertissements d'appel sur votre radio.

- 1 Appuyez sur le bouton **Accès direct** préprogrammé.  
La LED passe au vert.
- 

- 2 Attendez l'accusé de réception.

Si l'accusé de réception de l'avertissement d'appel est reçu, une tonalité d'indication positive retentit.

Si l'accusé de réception de l'avertissement d'appel n'est pas reçu, une tonalité d'indication négative retentit.

---

## 7.10

### Mode Muet

Le mode Muet vous permet de couper le son de tous les indicateurs sonores de la radio.

Lorsque le mode Muet activé, le son de tous les indicateurs sonores est coupé, à l'exception des fonctionnalités de priorité supérieure telles que les opérations d'urgence.

Lorsque vous quittez le mode Muet, la radio recommence à émettre les transmissions audio et les tonalités en cours.



#### **IMPORTANT:**

Vous pouvez activer soit la fonctionnalité Face vers le bas, soit la fonctionnalité PTI/DATI. Il est impossible d'activer les deux fonctionnalités en même temps.

#### 7.10.1

### Activation du mode Muet

Pour activer le mode Muet, procédez comme suit.

Accédez à cette fonctionnalité via le bouton **Mode Muet** programmé.

---

Les événements suivants se produisent lorsque le mode Muet est activé :

- Une tonalité d'indication positive est émise.
- La LED rouge commence à clignoter et cesse de clignoter une fois que l'utilisateur quitte le mode Muet.
- Le son de la radio est désactivé.
- Le compte à rebours de la durée configurée pour le délai du mode Muet commence.

#### 7.10.2

### Sortie du mode Muet

Le mode Muet prend fin automatiquement une fois le délai défini pour cette fonctionnalité expiré.

Pour quitter manuellement le mode Muet, effectuez l'une des opérations suivantes :

- Appuyez sur le bouton **Mode Muet** préprogrammé.

- Appuyez sur le bouton **PTT** d'une entrée.

Les événements suivants se produisent lorsque le mode Muet est désactivé :

- Une tonalité d'indication négative est émise.
- La LED rouge clignotante s'éteint.
- Votre radio active le son et l'état du haut-parleur est restauré.
- Si le délai du mode Muet n'a pas expiré, il est interrompu.



### REMARQUE:

L'utilisateur quitte également le mode Muet s'il transmet un signal vocal ou passe sur un canal non programmé.

## 7.11

### Opération d'urgence

Une alarme d'urgence sert à signaler une situation critique. Vous pouvez déclencher une urgence à tout moment, même en cas d'activité sur le canal actuel.

Votre fournisseur peut régler la durée de la pression sur le bouton **Urgence** programmé, sauf pour la pression longue qui est similaire à tous les autres boutons :

### Pression courte

Entre 0,05 seconde et 0,75 seconde.

### Pression longue

Entre 1,00 seconde et 3,75 secondes.

Le bouton **Urgence** est attribué à la fonction Urgence activée/désactivée. Pour plus d'informations sur les fonctions attribuées au bouton **Urgence**, consultez votre fournisseur local.



### REMARQUE:

Si une pression courte sur le bouton **Urgence** active le mode Urgence, alors une pression longue le désactive.

Si une pression longue sur le bouton **Urgence** active le mode Urgence, alors une pression courte le désactive.

Votre radio prend en charge trois modes d'alarme d'urgence :

- Alarme d'urgence
- Alarme d'urgence avec appel
- Alarme d'urgence suivie d'un appel vocal 

**REMARQUE:**

Une seule des deux alarmes d'urgence ci-dessus peut être attribuée au bouton préprogrammé **Urgence**.

De plus, chaque alarme comporte les options suivantes :

**Normal**

La radio transmet un signal d'alarme et fournit des indications audio et/ou visuelles.

**Silencieux**

La radio transmet un signal d'alarme sans indications audio ni visuelles. La radio reçoit des appels sans qu'aucun son ne soit émis par le haut-parleur, jusqu'à ce que vous appuyiez sur le bouton *PTT* et/ou que la période d'émission en mode **Micro ouvert** expire.

**Silencieux avec voix**

La radio transmet un signal d'alarme sans indications audio ni visuelles, mais permet l'écoute d'appels entrants dans le haut-parleur. Si le mode *Micro ouvert* est activé, les appels entrants sont entendus dans le haut-parleur une fois la période d'émission en mode *Micro ouvert* terminée. Vous devez impérativement appuyer sur le bouton **PTT** pour que les indicateurs réapparaissent.

7.11.1

## Envoi d'alarmes d'urgence

Cette fonction permet d'envoyer une alarme d'urgence, un signal non vocal, qui déclenche un avertissement sur un groupe de radios. Votre radio n'affiche aucune indication audio ni visuelle en mode Urgence lorsqu'elle est définie sur silencieux.

Suivez la procédure ci-après pour envoyer des alarmes d'urgence sur votre radio.

- 1 Appuyez sur le bouton programmé **Urgence activée**.

La LED passe au vert.

**REMARQUE:**

Si elle est programmée, la tonalité de recherche d'urgence est émise. Cette tonalité est désactivée lorsque la radio transmet ou reçoit des messages vocaux, et s'arrête lorsque la radio quitte le mode Urgence. La tonalité de recherche d'urgence peut être programmée via CPS.

- 
- 2 Attendez l'accusé de réception.

Si l'opération réussit :

- La tonalité d'urgence est émise.
- La LED clignote en rouge.

Si toutes les tentatives ont échoué :

- Une tonalité grave est émise.

La radio quitte le mode Alarme d'urgence.

---

### 7.11.2

## Envoi d'alarmes d'urgence avec un appel

Cette fonctionnalité permet d'envoyer une alarme d'urgence avec appel à un groupe de radios. Après accusé de réception par l'une des radios du groupe, le groupe de radios peut communiquer sur un canal d'urgence programmé.

Suivez la procédure ci-après pour envoyer des alarmes d'urgence avec un appel sur votre radio.

- 1 Appuyez sur le bouton programmé **Urgence activée**.

La LED passe au vert.



### REMARQUE:

Si elle est programmée, la tonalité de recherche d'urgence est émise. Cette tonalité est désactivée lorsque la radio transmet ou reçoit des messages vocaux, et s'arrête lorsque la radio quitte le mode Urgence. La tonalité de recherche d'urgence peut être programmée par le revendeur ou l'administrateur système.

---

- 2 Attendez l'accusé de réception.

Si l'opération réussit :

- La tonalité d'urgence est émise.
  - La LED clignote en rouge.
- 

- 3 Appuyez sur le bouton **PTT** pour lancer l'appel.

La LED passe au vert.

---

- 4 Effectuez l'une des opérations suivantes :

- Attendez la fin de la tonalité d'autorisation de parler (si cette fonction est activée) et parlez distinctement dans le microphone.

-  Attendez la fin de la tonalité locale **PTT** (si cette option est activée) et parlez distinctement dans le microphone.

---

5 Relâchez le bouton **PTT** pour écouter votre interlocuteur.

---

6  Si la fonction d'indication Canal libre est activée, vous entendrez une brève tonalité d'avertissement lorsque le bouton **PTT** de la radio émettrice est relâché. Cette tonalité confirme que le canal est libre et que vous pouvez parler. Appuyez sur le bouton **PTT** pour répondre à l'appel.

---

7 Pour quitter le mode Urgence une fois l'appel terminé, appuyez sur le bouton **Urgence désact.**

Si vous n'appuyez pas sur le bouton **Urgence désact.** pour quitter le mode Urgence, la LED rouge clignote et la radio reste en mode Urgence.

---

## Alarmes d'urgence suivies d'un appel vocal

Cette fonctionnalité permet d'envoyer une alarme d'urgence suivie d'un appel vocal à un groupe de radios. Le microphone de votre radio est automatiquement ouvert et vous n'avez plus besoin d'appuyer sur le bouton **PTT** pour communiquer avec le groupe de radios. Cet état activé du microphone est également appelé « *Micro ouvert* ».

Si le mode Cycle d'urgence est activé sur votre radio, le cycle alternatif entre le *Micro ouvert* et la réception d'appel est activé pendant une durée programmée. En mode Cycle d'urgence, les appels reçus sont entendus dans le haut-parleur.

Si vous appuyez sur le bouton **PTT** pendant la période de réception programmée, vous entendrez la tonalité d'interdiction, indiquant que le bouton **PTT** doit être relâché. La radio ignore le bouton **PTT** et reste en mode Urgence.

Si vous appuyez sur le bouton **PTT** pendant que le micro est *ouvert* et le maintenez enfoncé après expiration de la période *Micro ouvert*, la radio continue d'émettre jusqu'à ce que vous relâchiez le bouton **PTT**.



Si la demande d'alarme d'urgence échoue, la radio ne tente pas de renvoyer la demande et passe directement en mode d'émission *Micro ouvert*.



### REMARQUE:

Il est possible que certains accessoires ne prennent pas en charge le mode *Micro ouvert*. Consultez votre fournisseur ou administrateur système pour en savoir plus.

#### 7.11.4

### Envoi d'un message d'alarme d'urgence suivi d'un appel vocal

- 1 Appuyez sur le bouton programmé **Urgence activée**.

La LED passe au vert.

- 2 Une fois que la tonalité d'urgence retentit, parlez clairement dans le microphone.

La radio arrête automatiquement l'émission dans les cas suivants :

- Si le mode Cycle d'urgence est activé, la durée du cycle alternatif entre le *Micro ouvert* et la réception d'appel expire.
- Si le mode Cycle d'urgence est désactivé, la période *Micro ouvert* expire.

La LED clignote en rouge. La radio reste en mode d'urgence.

#### 7.11.5

### Réception d'alarmes d'urgence

Lorsque vous recevez une alarme d'urgence :

- Une tonalité est émise.
- La LED clignote en rouge.



### REMARQUE:

Votre radio accuse automatiquement réception de l'alarme d'urgence (si cette fonction est activée).

Pour revenir à l'écran d'accueil, procédez comme suit :

- a Appuyez sur .

b Appuyez sur ▲ ou sur ▼ pour atteindre Oui.

c Appuyez sur  pour valider la sélection.

La radio revient à l'écran d'accueil et l'écran affiche l'icône Urgence.

### 7.11.6

## Relance d'un mode Urgence

Effectuez l'une des opérations suivantes :

- Changez de canal pendant que la radio est en mode Urgence.



### REMARQUE:

Vous pouvez relancer le mode Urgence uniquement si vous activez l'alarme d'urgence sur le nouveau canal.

- Appuyez sur le bouton programmé **Urgence activée** pendant que la radio est en train d'activer le mode Urgence ou d'émettre en mode Urgence.

La radio quitte alors le mode Urgence avant de le relancer.

### 7.11.7

## Sortie du mode Urgence après envoi d'une alarme d'urgence

Cette fonction concerne uniquement la radio qui envoie l'alarme d'urgence.

Votre radio sortira du mode Urgence dans les cas suivants :

- La radio reçoit un accusé de réception (alarme d'urgence uniquement).
- La radio a utilisé le nombre total de tentatives d'envoi d'une alarme.



### REMARQUE:

si votre radio s'éteint, le mode Urgence est annulé. Le mode Urgence ne sera pas automatiquement rétabli à la prochaine mise sous tension de la radio.

Suivez la procédure ci-après pour désactiver le mode Urgence sur votre radio.

Appuyez sur le bouton **Urgence désact.** programmé.

7.12

## Passage d'appels 5 Tons

Suivez la procédure ci-après pour passer un appel 5 Tons :

- 1 Sélectionnez le canal 5 Tons,.

---

- 2 Appuyez sur le bouton **PTT** pour appeler le contact par défaut.

---

- 3 Attendez l'accusé de réception.

Si l'opération réussit :

- Une tonalité d'indication positive est émise.
- Attendez la fin de la tonalité d'autorisation de parler (si cette fonction est activée) et parlez distinctement dans le microphone.

Si l'opération échoue :

- Une tonalité d'indication négative est émise.

---

L'appel se termine en l'absence d'activité vocale pendant une période prédéterminée. Une tonalité est émise.

7.12.1

## Réception d'appels 5 Tons

Lorsque vous recevez un appel 5 Tons :

- La LED clignote en vert.
- Une tonalité est émise.
- Votre radio active le son à nouveau et l'appel entrant est audible dans le haut-parleur.

- 1 Appuyez sur le bouton **PTT** pour répondre à l'appel.  
La LED passe au vert.

---

- 2 Attendez la fin de la tonalité d'autorisation de parler (si cette fonction est activée) et parlez distinctement dans le microphone.

---

- 3 Relâchez le bouton **PTT** pour écouter votre interlocuteur.

L'appel se termine en l'absence d'activité vocale pendant une période prédéterminée. Une tonalité est émise.

---

## 7.12.2

## Envoi d'une alarme d'urgence 5 Tons

Suivez la procédure ci-après pour envoyer une alarme d'urgence.

- 1 Appuyez sur le bouton programmé **Urgence activée**.

Les éléments suivants s'affichent :

- La LED passe au vert.
- La tonalité d'urgence est émise.

- 
- 2 La radio quitte le mode Alarme d'urgence.
- 

## 7.12.3

## Envoi d'une d'alarme d'urgence 5 Tons suivi d'un appel vocal

Suivez la procédure ci-après pour envoyer une alarme d'urgence sur votre radio.

- 1 Appuyez sur le bouton programmé **Urgence activée**.

Les éléments suivants s'affichent :

- La LED passe au vert.
- La tonalité d'urgence est émise.

- 
- 2 Une fois que la tonalité d'urgence retentit, parlez clairement dans le microphone.

La radio arrête automatiquement d'émettre quand la durée du cycle alternatif entre le *micro ouvert* et la réception d'appel expire, si le mode Cycle Urgence est activé.

La LED clignote en rouge. La radio reste en mode d'urgence.

- 
- 3 Relâchez le bouton **PTT** pour écouter votre interlocuteur.
-

#### 7.12.4

## Réception d'une alarme d'urgence 5 Tons

Lorsque vous recevez une alarme d'urgence :

- Une tonalité est émise.
- La LED clignote en rouge.



### REMARQUE:

Votre radio accuse automatiquement réception de l'alarme d'urgence (si cette fonction est activée).

#### 7.13

## Confidentialité

Cette fonction protège les utilisateurs contre les possibilités d'écoute sur un canal par des personnes non autorisées grâce à une solution de brouillage logicielle. Les éléments de signalisation et d'identification des utilisateurs ne sont pas cryptés.

La fonction de cryptage doit être activée sur le canal pour que la radio puisse émettre en utilisant le cryptage, mais cela n'est pas nécessaire pour recevoir une communication. Lorsque la radio est sur un canal

programmé pour utiliser la fonction de cryptage, elle peut toujours recevoir des transmissions en clair.

Certains modèles de radio ne disposent pas de la fonction de cryptage ou proposent une autre configuration.

Consultez votre fournisseur ou administrateur système pour en savoir plus.

Votre radio prend en charge les deux types de cryptage suivants, mais un seul peut lui être attribué :

- Cryptage de base
- Cryptage amélioré

Pour décrypter un appel voix ou données protégé par la fonction de cryptage, votre radio doit avoir la même clé de cryptage (pour la fonction Cryptage basique) ou la même valeur de clé et le même ID de clé (pour la fonction Cryptage amélioré) que la radio en émission.

Si votre radio reçoit un appel crypté qui utilise une clé de confidentialité différente ou une valeur de clé et un ID de clé différents, vous entendez une émission brouillée (Confidentialité de base) ou aucun son (Confidentialité améliorée).

Sur un canal programmé pour utiliser la fonction de cryptage, votre radio peut recevoir des appels en clair ou décryptés, en fonction de sa programmation. De plus,

toujours selon sa programmation, votre radio peut émettre ou non une tonalité d'avertissement.

La LED est allumée en vert lorsque la radio émet. Elle clignote rapidement lorsque la radio reçoit une transmission cryptée.



#### REMARQUE:

Les canaux de fréquences publiques qui sont dans une même fréquence ne prennent pas en charge cette fonction.

#### 7.13.1

### Activation/désactivation du cryptage

Suivez la procédure ci-après pour activer ou désactiver le cryptage sur votre radio.

Appuyez sur le bouton **Cryptage** préprogrammé.

---

#### 7.14

### Suppression réponse

Cette fonctionnalité empêche votre radio de répondre aux émissions entrantes.



#### REMARQUE:

Consultez votre revendeur pour déterminer comment la radio a été programmée.

Si cette fonctionnalité est activée, votre radio ne génère aucune émission sortante en réponse aux émissions entrantes (Vérification radio, Alerte d'appel, Désactiver radio, Écoute déportée, Service d'enregistrement automatique (SEA), Réponse aux messages privés et Signalement de localisation GNSS, par exemple).

Votre radio ne peut pas recevoir d'appels individuels confirmés lorsque cette fonctionnalité est activée. Toutefois, votre radio peut envoyer des émissions manuellement.

#### 7.14.1

### Activation ou désactivation de la suppression réponse

Pour activer ou désactiver la suppression réponse sur votre radio, procédez comme suit.

Appuyez sur le bouton **Suppr. réponse** préprogrammé.

---

Si l'opération réussit :

- Une tonalité d'indication positive est émise.
- Si l'opération échoue :
- Une tonalité d'indication négative est émise.

### 7.15

## Lone Worker

Cette fonction envoie une alarme d'urgence lorsque la radio reste inutilisée, par exemple si l'utilisateur n'appuie pas sur un bouton ou ne sélectionne pas de canal pendant une durée prédéterminée.

Après expiration de ce délai, la radio vous avertit en émettant une tonalité d'indication sonore.

Si vous ne confirmez pas avoir entendu cette tonalité en appuyant sur l'une des touches avant l'expiration du délai de rappel, la radio envoie une alarme d'urgence.

Une seule alarme d'urgence peut être associée à cette fonction :

- Alarme d'urgence
- Alarme d'urgence avec appel
- Alarme d'urgence suivie d'un appel vocal 

La radio reste en mode Urgence et autorise les messages vocaux jusqu'à la prochaine action de l'utilisateur. Consultez la section [Opération d'urgence à la page 56](#) pour en savoir plus sur la désactivation du mode Urgence.



### REMARQUE:

Consultez votre fournisseur ou administrateur système pour en savoir plus.

### 7.16

## Verrouillage par mot de passe

Vous pouvez définir un mot de passe pour restreindre l'accès à votre radio. Chaque fois que vous allumez votre radio, vous êtes invité à entrer le mot de passe.

Votre radio prend en charge un mot de passe à 4 chiffres.

Lorsqu'elle est verrouillée, votre radio ne peut recevoir aucun appel.

### 7.16.1

## Accès par mot de passe à la radio

Allumez votre radio.

- 1 Entrez un mot de passe à quatre chiffres.

- a Pour entrer le premier chiffre du mot de passe, utilisez le **sélecteur de canal**.
- b Pour entrer chacun des trois chiffres restants du mot de passe, appuyez sur le bouton latéral 1 ou 2.

- 
- 2 Votre radio vérifie automatiquement la validité du mot de passe lorsque vous entrez le dernier chiffre.
- 

Si vous entrez le mot de passe correctement, la radio s'allume.

Si vous entrez un mot de passe incorrect après la première et la deuxième tentative, votre radio se comporte de la façon suivante :

- Une tonalité continue est émise.

Répétez [étape 1](#).

Si vous entrez un mot de passe incorrect après la troisième tentative, votre radio se comporte de la façon suivante :

- Une tonalité est émise.
- La LED jaune clignote double.
- Votre radio passe à l'état verrouillé pendant 15 minutes.

Attendez la fin des 15 minutes d'état verrouillé, puis répétez [l'étape 1](#).



#### REMARQUE:

Si vous éteignez puis rallumez votre radio, ce délai de 15 minutes redémarre.

#### 7.16.2

### Déverrouillage des radios

Lorsqu'elle est verrouillée, votre radio ne peut recevoir aucun appel. Suivez la procédure ci-après pour déverrouiller votre radio.

Effectuez l'une des opérations suivantes :

- Si la radio est allumée, patientez 15 minutes, puis répétez les étapes de la section [Accès par mot de passe à la radio à la page 66](#) pour accéder à la radio.
- Si la radio est éteinte, allumez-la. Votre radio relance le délai de 15 minutes d'attente en mode verrouillé. Une tonalité est émise. La LED jaune clignote double.



Patiencez 15 minutes, puis répétez les étapes de la section [Accès par mot de passe à la radio à la page 66](#) pour accéder à la radio.

7.17

## Système de transpondeur à portée

### automatique



Le système de transpondeur à portée automatique (ARTS, Auto-Range Transponder System) est une fonction analogique conçue pour vous informer lorsque votre radio est hors de portée d'autres radios équipées de la fonction ARTS.

Les radios équipées de la fonction ARTS transmettent ou reçoivent des signaux régulièrement pour confirmer qu'elles sont à portée les unes des autres.

Votre radio assure l'indication des états comme suit :

#### Première alerte

Une tonalité est émise.

#### Alerte ARTS à portée

Si ce type d'avertissement est programmé, une tonalité est émise.

### Alerte ARTS hors portée

Une tonalité est émise. La LED clignote rapidement en rouge.



#### REMARQUE:

Consultez votre fournisseur ou administrateur système pour en savoir plus.

7.18

## Programmation par liaison radio

Votre fournisseur peut procéder à la mise à jour à distance, soit sans connexion physique, de votre radio à l'aide de la programmation par liaison radio (OTAP). En outre, certains paramètres peuvent également être configurés par programmation OTAP.

Lorsque votre radio passe en mode OTAP, la LED verte clignote.

Lorsque votre radio reçoit des volumes de données élevés :

- Le canal devient occupé.
- Le fait d'appuyer sur le bouton **PTT** déclenche une tonalité négative.

**REMARQUE:**

Une fois la programmation terminée, une tonalité est émise et votre radio redémarre (elle s'éteint et se rallume).

7.19

## Fonctionnement Wi-Fi

Cette fonction vous permet de configurer un réseau Wi-Fi et de vous y connecter. Wi-Fi prend en charge les mises à jour du micrologiciel (firmware), du codeplug et des ressources de la radio, par exemple les packs linguistiques et annonces vocales.

**REMARQUE:**

Cette fonction s'applique uniquement aux modèles DP2400e.

Wi-Fi® est une marque déposée de Wi-Fi Alliance®.

Votre radio prend en charge les réseaux Wi-Fi WEP/WPA/WPA2-Personal et WPA/WPA2-Enterprise.

### Réseau Wi-Fi WEP/WPA/WPA2-Personal

Utilise l'authentification basée sur une clé pré-partagée (mot de passe).

La clé pré-partagée peut être saisie par le biais du menu ou de CPS/RM.

### Réseau Wi-Fi WPA/WPA2-Enterprise

Utilise l'authentification basée sur un certificat.

Votre radio doit être pré-configurée avec un certificat.

**REMARQUE:**

Contactez votre revendeur ou votre administrateur système pour vous connecter à un réseau Wi-Fi WPA/WPA2-Enterprise.

Le bouton programmé **Wi-Fi activé ou désactivé** est attribué par votre revendeur ou administrateur système. Consultez votre revendeur ou administrateur système pour déterminer comment la radio a été programmée.

Selon les besoins de l'utilisateur, il est possible de personnaliser les annonces vocales pour le bouton programmé **Wi-Fi activé ou désactivé** via CPS. Consultez votre fournisseur ou administrateur système pour en savoir plus.

7.19.1

## Activation/désactivation du Wi-Fi

Appuyez sur le programmé **Wi-Fi activé ou désactivé**. Une annonce vocale indique l'activation du Wi-Fi ou la désactivation du Wi-Fi.

7.19.2

## Connexion à un point d'accès réseau

Lorsque vous activez le Wi-Fi, la radio effectue un balayage et se connecte à un point d'accès réseau.



### REMARQUE:

Le bouton préprogrammé **Requête d'état Wi-Fi** est attribué par votre revendeur ou administrateur système. Selon les besoins de l'utilisateur, il est possible de personnaliser via CPS les annonces vocales pour le bouton **Requête d'état Wi-Fi** programmé. Consultez votre revendeur ou administrateur système pour déterminer comment la radio a été programmée.

Les points d'accès du réseau Wi-Fi WPA-Enterprise sont préconfigurés. Consultez votre revendeur ou administrateur système pour déterminer comment la radio a été programmée.

Appuyez sur le bouton programmé **Requête d'état Wi-Fi** pour être informé de l'état de la connexion par le biais d'une annonce vocale.

Une annonce vocale indique Wi-Fi désactivé, Wi-Fi activé sans connexion ou Wi-Fi activé avec connexion.

## Secteur public

Ce chapitre présente les fonctions de configuration/infos disponibles sur votre radio.

### 8.1

## Niveaux de squelch

Vous pouvez régler le niveau de squelch pour filtrer les appels indésirables ayant un signal insuffisant ou des canaux dont le bruit de fond est supérieur à la normale.

### Normal

Réglage par défaut.

### Filtré

Ce paramètre permet de filtrer les appels indésirables et/ou le bruit de fond. Certains appels émis par des sites éloignés peuvent également être exclus.

#### 8.1.1

## Réglage des niveaux Squelch

Suivez la procédure ci-après pour définir les niveaux de squelch utilisés sur votre radio.

Appuyez sur le bouton **Squelch** préprogrammé.

L'une des tonalités suivantes est émise :

### Tonalité d'indication positive

La radio fonctionne en Squelch filtré.

### Tonalité d'indication négative

La radio fonctionne en Squelch normal.

---

### 8.2

## Niveaux de puissance

Vous pouvez personnaliser le niveau de puissance en sélectionnant l'option Haute ou Basse pour chaque canal.

### Haute

Ce niveau prend en charge la communication avec des radios qui peuvent être considérablement éloignées de vous.

### Faible

Ce niveau prend en charge la communication avec des radios qui se trouvent à proximité.

### 8.2.1

## Définition des niveaux de puissance

Suivez la procédure ci-après pour définir les niveaux de puissance utilisés sur votre radio.

Appuyez sur le bouton **Niveau de puissance** préprogrammé.

Si l'opération réussit :

- La tonalité d'indication positive est émise.
- La radio émet à un niveau de puissance faible.

Si l'opération échoue :

- La tonalité d'indication négative est émise.
- La radio émet à un niveau de puissance élevé.

---

### 8.3

## Émission activée par la voix

L'émission activée par la voix (VOX) permet de passer des appels commandés par la voix en mode mains libres sur un canal programmé. La radio émet automatiquement pendant une durée programmée, chaque fois que le microphone de l'accessoire VOX détecte la voix d'un utilisateur.



### REMARQUE:

Les canaux de fréquences publiques qui sont dans une même fréquence ne prennent pas en charge cette fonction.

Vous pouvez activer ou désactiver la fonction VOX en réalisant l'une des opérations suivantes :

- Pour activer la fonction VOX, éteignez et rallumez votre radio.
- Changez de canal à l'aide du **sélecteur de canal** pour activer la fonction VOX.
- Pour activer ou désactiver la fonction VOX, utilisez le bouton **VOX** programmé.
- Appuyez sur le bouton **PTT** pendant que la radio émet pour désactiver la fonction VOX.



### REMARQUE:

seuls certains modèles permettent d'activer et de désactiver cette fonction. Consultez votre fournisseur ou administrateur système pour en savoir plus.

## 8.3.1

## Activation/désactivation de l'émission activée par la voix (VOX)

Suivez la procédure ci-après pour activer ou désactiver la fonction VOX sur votre radio.

Appuyez sur le bouton programmé **VOX** pour activer ou désactiver cette fonction.

**REMARQUE:**

Si la tonalité d'autorisation de parler est activée, utilisez un mot clé pour émettre l'appel. Attendez la fin de la tonalité d'autorisation de parler, puis parlez distinctement dans le microphone. Reportez-vous à la section [Activation/désactivation de la tonalité d'autorisation de parler](#) pour plus d'informations.

## 8.4

## Activation/désactivation des tonalités/avertissements

Vous pouvez activer et désactiver toutes les tonalités et alertes radio, le cas échéant, sauf les tonalités d'alerte

d'urgence. Suivez la procédure ci-après pour activer ou désactiver les tonalités et avertissements sur votre radio.

Appuyez sur le bouton programmé **Toutes Tnlés/ Avert.**

Si l'opération réussit :

- La tonalité d'indication positive est émise.
- Toutes les tonalités et tous les avertissements sont activés.

Si l'opération échoue :

- La tonalité d'indication négative est émise.
- Toutes les tonalités et tous les avertissements sont désactivés.

## 8.5

## Activation/désactivation de l'audio intelligent.

Votre radio ajuste automatiquement le volume audio en fonction du bruit de l'environnement, incluant les sources de bruit mobiles et fixes. Cette fonction est uniquement dédiée à la réception et ne concerne pas l'émission audio.

Suivez la procédure ci-après pour activer ou désactiver l'audio intelligent sur votre radio.

Appuyez sur le bouton **Audio intelligent** préprogrammé.

8.6

### Activation/désactivation du filtre anti-effet Larsen

Cette fonction permet de réduire l'effet Larsen dans les appels reçus. Suivez la procédure ci-après pour activer ou désactiver le filtre anti-effet Larsen sur votre radio.

Appuyez sur le bouton programmé **Réduction bruit**.

L'une des tonalités suivantes est émise :

#### **Tonalité d'indication positive**

Le supresseur de réaction acoustique est activé.

#### **Tonalité d'indication négative**

Le supresseur de réaction acoustique n'est pas activé.

---

## Garantie des batteries et des chargeurs

### Garantie de fabrication

La garantie de fabrication couvre les défauts de fabrication intervenant pendant des utilisations et des opérations d'entretien normales.

Toutes les batteries MOTOTRBO	Douze (24) mois
Chargeurs IMPRES (simples et multiples, sans écran)	Douze (24) mois
Chargeurs IMPRES (multiples avec écran)	Douze (12) mois

Batteries nickel-métal hydrure (NiMH) ou Lithium-Ion (Li-Ion)	Douze (12) mois
Batteries IMPRES, si exclusivement utilisées avec des chargeurs IMPRES	Douze (18) mois

### Garantie de capacité

La garantie de capacité couvre 80 % de la capacité de charge nominale pendant la durée de la garantie du Produit.



# Garantie limitée

## PRODUITS DE COMMUNICATION MOTOROLA SOLUTIONS

### I. CONDITIONS ET DURÉE DE CETTE GARANTIE :

Motorola Solutions, Inc. (« Motorola Solutions ») garantit les Produits de communication fabriqués par Motorola Solutions figurant dans la liste ci-dessous (ci-après dénommés « Produit ») contre les défauts concernant les matériaux et la fabrication dans des conditions d'utilisation et de service normales pour la durée à compter de la date d'achat telle que définie ci-dessous :

Radios portatives	Deux (2) ans
Accessoires (à l'exclusion des batteries et chargeurs)	Un (1) an

Motorola Solutions, à sa discrétion et gratuitement, réparera (avec des composants neufs ou reconditionnés)

ou remplacera (avec un produit neuf ou reconditionné) ou remboursera le prix d'achat du Produit pendant la période de garantie s'il a été retourné conformément aux conditions de la présente garantie. Les pièces ou cartes remplacées sont garanties pour le restant de la période de garantie applicable d'origine. Toutes les pièces remplacées du Produit deviennent la propriété de Motorola Solutions.

Cette garantie limitée expresse est étendue par Motorola Solutions à l'acheteur/utilisateur final d'origine uniquement, et n'est ni cessible, ni transférable à aucune autre partie. Il s'agit de la garantie complète du Produit fabriqué par Motorola Solutions. Motorola Solutions n'accepte aucune obligation ni responsabilité quant à tout ajout ou modification apporté à cette garantie, à moins que cet ajout ou modification ne soit effectué par écrit et signé par un responsable de Motorola Solutions.

Sauf stipulation contraire figurant dans un accord séparé établi entre Motorola Solutions et l'acheteur/utilisateur final d'origine, Motorola Solutions ne garantit en aucune manière l'installation, la maintenance ou la réparation du Produit.

Motorola Solutions ne peut en aucune façon être tenu responsable pour tout équipement auxiliaire non fourni par Motorola Solutions associé ou utilisé avec le Produit ou pour toute utilisation du Produit avec n'importe quel

appareil auxiliaire. Tous ces appareils sont expressément exclus de cette garantie. Étant donné que chaque système susceptible d'utiliser le Produit est unique, dans le cadre de cette garantie, Motorola Solutions décline toute responsabilité concernant la portée, la couverture ou le fonctionnement de l'ensemble du système.

## II. DISPOSITIONS GÉNÉRALES

Cette garantie établit l'étendue complète des responsabilités de Motorola Solutions concernant le Produit. Le recours exclusif en vertu de cette garantie, à l'entière discrétion de Motorola Solutions, est limité à la réparation, au remplacement ou au remboursement du prix d'achat. CETTE GARANTIE SE SUBSTITUE À TOUTE AUTRE GARANTIE EXPRESSE. LES GARANTIES IMPLICITES, INCLUANT SANS LIMITATION LES GARANTIES IMPLICITES DE QUALITÉ MARCHANDE ET D'ADAPTATION À UN USAGE PARTICULIER, SONT LIMITÉES À LA DURÉE DE CETTE GARANTIE LIMITÉE. LA RESPONSABILITÉ DE MOTOROLA SOLUTIONS NE SAURAIT EN AUCUN CAS EXCÉDER LE PRIX D'ACHAT DU PRODUIT ET NE SAURAIT ÊTRE ENGAGÉE EN CAS DE DOMMAGES, DE PERTE D'UTILISATION, DE PERTE DE TEMPS, DE DÉRANGEMENT, DE PERTE COMMERCIALE, DE MANQUE À GAGNER,

D'ÉCONOMIES NON RÉALISÉES OU TOUT AUTRE DOMMAGE INDIRECT, SPÉCIAL OU ACCESSOIRE RÉSULTANT DE L'UTILISATION OU DE L'IMPOSSIBILITÉ D'UTILISER LE PRODUIT, DANS LES LIMITES DES DISPOSITIONS PRÉVUES PAR LA LOI.

## III. DROITS ACCORDÉS PAR LA LÉGISLATION NATIONALE :

CERTAINS ÉTATS N'AUTORISENT PAS L'EXCLUSION OU LA LIMITATION DES DOMMAGES ACCESSOIRES OU INDIRECTS, OU UNE LIMITATION DE LA DURÉE D'APPLICATION D'UNE GARANTIE IMPLICITE, AUQUEL CAS LA LIMITATION OU EXCLUSION CI-DESSUS RISQUE DE NE PAS ÊTRE APPLICABLE.

Cette garantie vous donne des droits légaux spécifiques ; vous pouvez également avoir d'autres droits, qui varient d'un État à l'autre.

## IV. UTILISER LE SERVICE DE GARANTIE

Pour obtenir un service sous garantie, vous devez fournir un justificatif d'achat (mentionnant la date d'achat et le numéro de série du Produit) et apporter ou envoyer le

Produit (transport et assurance prépayés à votre charge) à un centre de garantie homologué. Le service sous garantie sera fourni par Motorola Solutions via l'un de ses centres de services sous garantie agréés. Pour obtenir le service sous garantie, vous pouvez contacter en premier lieu le fournisseur qui vous a vendu le Produit (par exemple, le revendeur ou le fournisseur de services de communication). Vous pouvez également appeler Motorola Solutions au 1-800-927-2744.

## V. ÉLÉMENTS NON COUVERTS PAR LA GARANTIE

- 1 Les défauts ou dommages résultant de l'utilisation du Produit en dehors de son utilisation normale et habituelle.
- 2 Les défauts ou dommages liés à un mauvais usage, à un accident, à de l'eau ou à une négligence.
- 3 Les défauts ou dommages résultant d'essais, d'une utilisation, d'une maintenance, d'une installation, d'une altération, d'une modification ou d'un ajustement inappropriés.
- 4 La détérioration ou les dommages d'antennes, à moins qu'ils n'aient été directement causés par des défauts du matériel ou des défauts de fabrication.
- 5 Un Produit ayant subi des modifications, des démontages ou des réparations non autorisés (y compris, sans limitation, l'ajout au Produit d'appareils non fournis par Motorola Solutions) qui, en conséquence, affectent les performances du Produit ou interfèrent avec l'inspection ou les tests entrant dans le cadre d'une garantie normale du Produit pour vérifier la justification de la demande de prise en charge sous garantie.
- 6 Un Produit dont le numéro de série a été enlevé ou rendu illisible.
- 7 Les batteries rechargeables si :
  - l'enveloppe de protection de la batterie est cassée ou montre des signes évidents d'altération ;
  - les dommages ou défauts sont dus au chargement ou à l'utilisation de la batterie dans un appareil ou service autre que le Produit pour lequel elle est conçue.
- 8 Les frais de port encourus pour l'expédition du Produit au dépôt de réparation.
- 9 Un Produit qui, suite à l'altération illégale ou non autorisée de son logiciel/micrologiciel (firmware), ne fonctionne pas conformément aux spécifications publiées par Motorola Solutions ou à l'étiquetage de

certification de la FCC en vigueur pour le Produit à sa date de distribution initiale par Motorola Solutions.

- 10 Les rayures ou autres dommages esthétiques sur les surfaces du Produit n'affectant pas le bon fonctionnement du Produit.
- 11 L'usure normale et habituelle.

## VI. DISPOSITIONS RELATIVES AU BREVET ET AU LOGICIEL

Motorola Solutions défendra à ses frais tout acheteur/utilisateur final contre toute poursuite basée sur une prétendue violation par le Produit ou ses composants d'un brevet déposé aux États-Unis. Motorola Solutions prendra à sa charge les coûts et les dédommagements imposés à l'acquéreur utilisateur final dans tous les cas de poursuite associés à de telles demandes, mais cette défense et ces paiements seront uniquement possibles si les conditions suivantes sont respectées :

- 1 Motorola Solutions est averti rapidement et par écrit par l'acheteur en cas d'une telle réclamation.
- 2 Motorola Solutions détient un contrôle exclusif sur la défense face à la poursuite et sur toutes les

négociations pour son règlement ou l'adoption d'un compromis.

- 3 Si le Produit ou certains de ses composants deviennent l'objet, ou peuvent devenir l'objet selon le jugement de Motorola Solutions, de poursuite pour violation d'un brevet déposé aux États-Unis, l'acquéreur doit autoriser Motorola Solutions, à sa discrétion et à ses frais, de prendre les mesures nécessaires pour que l'acquéreur continue d'avoir le droit d'utiliser le Produit ou ses composants ou de les remplacer ou de les modifier afin d'éliminer les risques de violation de brevet ou d'accorder à l'acquéreur un crédit correspondant à la valeur dépréciée du Produit ou de ses composants avec retour du Produit/des composants. La dépréciation correspond à un même montant par année pendant toute la durée de vie du Produit ou de ses composants, tel que défini par Motorola Solutions.

Motorola Solutions décline toute responsabilité concernant toute réclamation portant sur une violation de brevet basée sur l'association du Produit ou des composants fournis dans le cadre de la présente garantie avec des logiciels, équipements ou appareils non fournis par Motorola Solutions. Motorola Solutions décline également toute responsabilité concernant l'utilisation de logiciels ou d'équipements auxiliaires non fournis par Motorola Solutions et connectés ou utilisés avec le Produit. Les

dispositions ci-dessus présentent l'entière responsabilité de Motorola Solutions concernant toute atteinte à un brevet du Produit ou des composants du produit.











Les lois des États-Unis et d'autres pays garantissent à Motorola Solutions certains droits à l'égard des logiciels appartenant à Motorola Solutions, notamment les droits exclusifs de reproduction et de distribution des logiciels Motorola Solutions. Le logiciel Motorola Solutions peut être utilisé uniquement dans le Produit dans lequel il a été intégré à l'origine, sans qu'il puisse être remplacé, copié, distribué, modifié d'aucune façon, ni utilisé pour produire des dérivés de ce logiciel. Aucune autre utilisation, y compris, sans limitation, l'altération, la modification, la reproduction, la distribution ou l'ingénierie inverse du logiciel Motorola Solutions ou l'exercice de droits sur le logiciel Motorola Solutions n'est autorisé. Les droits d'auteur ou les brevets de Motorola Solutions ne constituent ni ne donnent droit à aucune licence directement ou indirectement, par préclusion ou autrement.

## VII. LÉGISLATION APPLICABLE

Cette garantie est régie par la législation de l'Illinois, États-Unis.





# Sommario

Informazioni importanti sulla sicurezza.....	7	3.1 Tasti programmabili.....	21
Versione del software.....	8	3.1.1 Funzioni della radio assegnabili.....	22
Copyright.....	9	3.1.2 Funzioni di utilità o impostazioni assegnabili.....	23
Copyright del software per computer.....	11	3.2 Pulsante PTT.....	24
Manutenzione della radio.....	12	3.3 Modalità analogica e digitale convenzionali.....	24
Capitolo 1: Introduzione.....	14	3.4 IP Site Connect.....	25
1.1 Informazioni sulle icone.....	14	3.5 Capacity Plus - Sito singolo.....	25
Capitolo 2: Operazioni preliminari.....	15	3.6 Capacity Plus - Multisito.....	26
2.1 Ricarica della batteria.....	15	Capitolo 4: Indicatori di stato.....	28
2.2 Inserimento della batteria.....	15	4.1 indicatori LED.....	28
2.3 Montaggio dell'antenna.....	16	4.2 Toni.....	29
2.4 Montaggio della custodia.....	17	4.2.1 Toni audio.....	29
2.5 Montaggio del cappuccio del connettore universale.....	18	4.2.2 Toni indicatori.....	30
2.6 Montaggio del connettore accessori.....	18	Capitolo 5: Selezioni di canale e zona.....	31
2.7 Accensione della radio.....	19	5.1 Selezione delle zone.....	31
2.8 Spegnimento della radio.....	19	5.2 Selezione dei canali.....	31
2.9 Regolazione del volume.....	19	Capitolo 6: Chiamate.....	32
Capitolo 3: Controlli della radio.....	21	6.1 Chiamate di gruppo.....	32
		6.1.1 Effettuazione di chiamate di gruppo.....	32

6.1.2 Risposta alle chiamate di gruppo...	33	6.5.3 Risposta alle chiamate telefoniche come chiamate private 	39
6.2 Chiamate private 	33	6.5.4 Risposta alle chiamate telefoniche come chiamate generali 	39
6.2.1 Effettuazione di chiamate private 	34	6.6 Inizio interruzione trasmissione 	40
6.2.2 Risposta alle chiamate private 	34	6.7 Chiamate vocali broadcast.....	40
6.3 Chiamate generali.....	35	6.7.1 Esecuzione di chiamate vocali broadcast.....	40
6.3.1 Ricezione di chiamate generali.....	35	6.7.2 Ricezione di chiamate vocali broadcast.....	41
6.3.2 Effettuazione di chiamate generali.....	36	6.8 Chiamate non indirizzate.....	41
6.4 Chiamate selettive 	36	6.8.1 Esecuzione di chiamate non indirizzate.....	41
6.4.1 Effettuazione di chiamate selettive.....	36	6.8.2 Risposta a chiamate non indirizzate.....	42
6.4.2 Risposta alle chiamate selettive 	37	6.9 OVCM (Open Voice Channel Mode).....	43
6.5 Chiamate telefoniche 	38	6.9.1 Esecuzione di chiamate OVCM.....	43
6.5.1 Esecuzione di chiamate telefoniche tramite il pulsante Telefono programmabile .....	38	6.9.2 Risposta alle chiamate OVCM.....	44
6.5.2 Risposta alle chiamate telefoniche come chiamate di gruppo 	38	Capitolo 7: Funzioni avanzate.....	45
		7.1 Comunicazione diretta.....	45
		7.1.1 Passaggio tra le modalità ripetitore e comunicazione diretta.....	45

7.2 Funzione Monitor .....	45		
7.2.1 Monitoraggio dei canali.....	45		
7.2.2 Monitor permanente .....	46		
7.2.2.1 Attivazione o disattivazione del monitor permanente.....	46		
7.3 Promemoria canale principale.....	46		
7.3.1 Disattivazione dell'audio del promemoria del canale principale.....	47		
7.3.2 Impostazione di nuovi canale principali.....	47		
7.4 Monitoraggio remoto.....	47		
7.4.1 Avvio di Monitor remoto.....	48		
7.5 Liste di scansione.....	48		
7.6 Scansione.....	48		
7.6.1 Attivazione o disattivazione della scansione.....	49		
7.6.2 Risposta alle trasmissioni durante la scansione.....	49		
7.6.3 Eliminazione dei canali di disturbo.....	50		
7.6.4 Ripristino dei canali di disturbo.....	50		
			
		7.7 Scansione selettiva .....	50
		7.8 Impostazioni degli indicatori di chiamata.....	51
		7.8.1 Selezione di un tipo di avviso suoneria.....	51
		7.8.2 Configurazione della modalità di vibrazione.....	52
		7.8.3 Aumento progressivo del volume del tono di allarme.....	52
		7.9 Funzionamento dell'avviso di chiamata.....	52
		7.9.1 Risposta agli avvisi di chiamata.....	53
		7.9.2 Effettuazione di avvisi di chiamata.....	53
		7.10 Modalità audio disattivato.....	53
		7.10.1 Attivazione della Modalità Muto...	54
		7.10.2 Uscita dalla Modalità Muto.....	54
		7.11 Funzionamento in emergenza .....	54
		7.11.1 Invio di allarmi di emergenza.....	56
		7.11.2 Invio di allarmi di emergenza tramite chiamata.....	57
		7.11.3 Allarmi di emergenza con successiva trasmissione voce.....	58



7.11.4 Invio di allarmi di emergenza con successiva trasmissione della voce  .....	59	7.14.1 Attivazione o disattivazione di Inibizione risp.....	64
7.11.5 Ricezione di allarmi di emergenza.....	59	7.15 Lone Worker.....	64
7.11.6 Riavvio della modalità di emergenza.....	60	7.16 Blocco con password.....	65
7.11.7 Uscita dalla modalità di emergenza dopo l'invio dell'allarme di emergenza.....	60	7.16.1 Accesso alla radio tramite password.....	65
7.12 Esecuzione di chiamate 5 toni.....	60	7.16.2 Sblocco delle radio nello stato bloccato.....	66
7.12.1 Ricezione di chiamate 5 toni.....	61	7.17 Sistema transponder per il rilevamento automatico della portata  .....	67
7.12.2 Invio di un allarme di emergenza a 5 toni.....	62	7.18 Programmazione Over-the-air  .....	67
7.12.3 Invio di un allarme di emergenza con successiva trasmissione voce a 5 toni.....	62	7.19 Funzionamento Wi-Fi.....	68
7.12.4 Ricezione di un allarme di emergenza 5 toni.....	62	7.19.1 Attivazione o disattivazione della funzionalità Wi-Fi.....	68
7.13 Privacy  .....	63	7.19.2 Connessione a un Access Point di rete.....	69
7.13.1 Attivazione o disattivazione della privacy  .....	64	Capitolo 8: Servizi di pubblica utilità.....	70
7.14 Inibizione risp.....	64	8.1 Livelli di squelch.....	70
		8.1.1 Impostazione dei livelli di squelch..	70
		8.2 Livelli di potenza.....	70

8.2.1 Impostazione dei livelli di potenza	71
8.3 Trasmissione attivata dalla voce (VOX, Voice Operating Transmission).....	71
8.3.1 Attivazione o disattivazione della funzione VOX.....	72
8.4 Attivazione o disattivazione di avvisi e toni della radio.....	72
8.5 Attivazione o disattivazione dell'audio intelligente.....	72
8.6 Attivazione o disattivazione della funzione Soppressore AF  .....	73
Garanzia per batterie e caricabatteria.....	74
Garanzia di fabbricazione.....	74
Garanzia di capacità.....	74
Garanzia limitata.....	75
PRODOTTI DI COMUNICAZIONE	
MOTOROLA SOLUTIONS.....	75
I. COPERTURA E DURATA DELLA	
GARANZIA:.....	75
II. DISPOSIZIONI GENERALI.....	76
III. DIRITTI LEGATI ALLE LEGGI STATALI:.....	76
IV. RIPARAZIONE IN GARANZIA.....	76

V. COSA NON COPRE LA PRESENTE	
GARANZIA.....	77
VI. DISPOSIZIONI RELATIVE A BREVETTI E	
SOFTWARE.....	78
VII. LEGISLAZIONE APPLICABILE.....	79

# Informazioni importanti sulla sicurezza

## Guida sull'esposizione a sorgenti di energia RF e sulla sicurezza del prodotto per radio ricetrasmittenti portatili



### **AVVERTENZA:**

**L'uso di questa radio è limitato esclusivamente a scopi professionali.** Prima di utilizzare la radio, leggere la Guida sull'esposizione a sorgenti di energia RF e sulla sicurezza del prodotto per radio portatili ricetrasmittenti, che contiene importanti istruzioni di funzionamento per utilizzare con sicurezza il dispositivo, nonché informazioni sull'esposizione all'energia RF e sul controllo nel rispetto delle norme e dei regolamenti vigenti in materia.

## Versione del software

Tutte le funzioni descritte nelle sezioni seguenti sono supportate dalla versione software **R02.20.01.0000** o successiva.

Per ulteriori informazioni, contattare il proprio rivenditore.

## Copyright

I prodotti Motorola Solutions descritti in questo documento possono includere programmi Motorola Solutions per computer coperti da copyright. Le leggi in vigore negli Stati Uniti e in altri Paesi garantiscono a Motorola Solutions alcuni diritti esclusivi per i programmi per computer protetti da copyright. Pertanto, tutti i programmi per computer Motorola Solutions protetti da copyright e inclusi nei prodotti Motorola Solutions descritti nel presente documento non possono essere copiati o riprodotti in alcun modo senza l'espresso consenso scritto di Motorola Solutions.

© 2020 Motorola Solutions, Inc. Tutti i diritti riservati

Nessuna parte di questo documento può essere riprodotta, trasmessa, trascritta, memorizzata in un sistema di riproduzione o tradotta in qualunque lingua, in qualsiasi forma e con qualsiasi mezzo, senza il permesso scritto di Motorola Solutions, Inc.

Inoltre, l'acquisto di prodotti Motorola Solutions non garantirà in modo diretto o per implicazione, per eccezione o in altro modo nessuna licenza sotto copyright, brevetto o richiesta di brevetto di Motorola Solutions, tranne la normale licenza d'uso non esclusiva ed esente da royalty,

derivante dall'applicazione della legge nella vendita del prodotto.

### Esclusione di responsabilità

Tenere presente che determinate funzioni, strutture e funzionalità descritte nel presente documento potrebbero non essere applicabili o non possedere la licenza per l'utilizzo su un determinato sistema oppure potrebbero dipendere dalle caratteristiche di una specifica configurazione di determinati parametri o unità del terminale radio mobile. Per maggiori informazioni, contattare il proprio referente Motorola Solutions.

### Marchi registrati

MOTOROLA, MOTO, MOTOROLA SOLUTIONS e il logo della M stilizzata sono marchi o marchi registrati di Motorola Trademark Holdings, LLC, utilizzati su licenza. Tutti gli altri marchi appartengono ai rispettivi proprietari.

### Direttiva WEEE (Waste of Electrical and Electronic Equipment) dell'Unione Europea



■ In base alla direttiva RAEE dell'Unione Europea, sui prodotti venduti nei paesi dell'Unione Europea (o, in alcuni

casi, sulla relativa confezione) deve essere presente il simbolo del cassonetto mobile barrato.

Come stabilito dalla direttiva RAEE, il simbolo del cassonetto mobile barrato indica che i clienti e gli utenti finali dei paesi dell'Unione Europea non devono smaltire gli apparecchi elettronici ed elettrici o gli accessori insieme ai rifiuti domestici.

I clienti o gli utenti finali dei paesi dell'Unione Europea devono contattare il rappresentante locale o il centro assistenza del fornitore dell'apparecchiatura per ottenere informazioni sul sistema di raccolta dei rifiuti nel proprio paese.

## Copyright del software per computer

I prodotti Motorola Solutions descritti nel presente manuale possono includere programmi per computer Motorola Solutions protetti da copyright salvati in memorie a semiconduttore o altri mezzi. Le leggi degli Stati Uniti d'America e di altri Paesi garantiscono a Motorola Solutions alcuni diritti esclusivi per i programmi per computer protetti da copyright, incluso, senza limitazioni, il diritto esclusivo di copiare o riprodurre in qualsiasi forma il programma. Di conseguenza, nessuno dei programmi per computer Motorola Solutions protetti da copyright contenuti nei prodotti descritti in questo manuale può essere copiato, riprodotto, modificato, decodificato o distribuito in qualsiasi modo senza l'esplicito permesso scritto di Motorola Solutions. Inoltre, l'acquisto di prodotti Motorola Solutions non garantirà in modo diretto o per implicazione, per eccezione o in altro modo nessuna licenza sotto copyright, brevetto o richiesta di brevetto di Motorola Solutions, tranne la normale licenza d'uso non esclusiva derivante dall'applicazione della legge nella vendita del prodotto.

La tecnologia di codifica vocale AMBE+2™ incorporata in questo prodotto è protetta da diritti di proprietà intellettuale,

ivi compresi i diritti di brevetto, copyright e i segreti commerciali di Digital Voice Systems, Inc.

La tecnologia di codifica vocale è concessa in licenza esclusivamente per l'uso in questa apparecchiatura di comunicazione. È esplicitamente proibito all'utente di questa tecnologia cercare di decompilare, decodificare o disassemblare il codice oggetto o di convertirlo in una forma leggibile dall'uomo.

Numeri dei brevetti U.S.A.: 5.870.405, 5.826.222, 5.754.974, 5.701.390, 5.715.365, 5.649.050, 5.630.011, 5.581.656, 5.517.511, 5.491.772, 5.247.579, 5.226.084 e 5.195.166.

## Manutenzione della radio

In questa sezione vengono descritte le precauzioni di base per l'utilizzo della radio.

**Tabella 1: Specifiche IP**

Specifiche IP	Descrizione
IP67	Garantisce la resistenza della radio in condizioni avverse sul campo, quali l'immersione in acqua.



### AVVERTENZA:

Non disassemblare la radio, onde evitare che vengano danneggiate le guarnizioni e si formino infiltrazioni all'interno della radio. La manutenzione della radio deve essere eseguita solo in centri di assistenza attrezzati per testare e sostituire le guarnizioni di tenuta della radio.

- Se la radio è stata immersa in acqua, scuotere la radio per eliminare qualsiasi residuo di acqua intrappolata nella griglia dell'altoparlante o nella porta del microfono. È possibile che la presenza di acqua intrappolata diminuisca le prestazioni audio.
- Se l'area dei contatti della batteria è stata esposta all'acqua, pulire e asciugare i contatti della batteria sia sulla radio che sulla batteria, prima di inserire la batteria nella radio. L'acqua residua potrebbe provocare un corto circuito nella radio.
- Se la radio è stata immersa in una sostanza corrosiva, ad esempio acqua salmastra, sciacquare la radio e la batteria con acqua dolce, quindi asciugarle.
- Per pulire la superficie esterna della radio, utilizzare una soluzione diluita a base di detergente per piatti delicato e acqua dolce (ad esempio, un cucchiaino di detergente in circa 4 litri di acqua).
- Non ostruire il foro di ventilazione situato sul telaio della radio sotto i contatti della batteria. Questo foro mantiene il livellamento della pressione nella radio. In questo modo, si possono verificare infiltrazioni e compromettere la tenuta stagna della radio.
- Non ostruire o coprire il foro di ventilazione, neppure con un'etichetta.
- Assicurarsi che nessuna sostanza oleosa venga a contatto con il foro di ventilazione.
- La radio, con l'antenna fissata correttamente, è progettata per essere immersa a una profondità massima di 1 m e un periodo massimo di immersione di



30 minuti. È possibile che il superamento di tale limite massimo o l'utilizzo senza antenna danneggino la radio.

- Quando si pulisce la radio, non utilizzare un getto diretto ad alta pressione, in quanto supera il limite di pressione a 1 m di profondità e potrebbe causare infiltrazioni di acqua nella radio.

## Introduzione

Il presente manuale dell'utente spiega il funzionamento delle radio.

È possibile che il rivenditore o l'amministratore del sistema abbia personalizzato la radio in base alle esigenze specifiche dell'utente. Per ulteriori informazioni, contattare il rivenditore o l'amministratore di sistema.

Rivolgersi al rivenditore o all'amministratore di sistema per appurare:

- Se la radio è programmata con canali convenzionali predefiniti.
- Quali pulsanti sono stati programmati per accedere ad altre funzioni.
- Quali sono gli accessori opzionali adatti alle proprie esigenze.
- Quali sono i migliori metodi di utilizzo della radio per ottenere comunicazioni efficienti.
- Quali sono gli interventi di manutenzione che consentono di prolungare la durata della radio.

1.1

14

## Informazioni sulle icone

In questo manuale le icone descritte sono utilizzate per indicare le funzioni supportate nelle modalità convenzionali analogica o digitale.



Indica una funzione disponibile **solo nella modalità analogica** convenzionale.



Indica una funzione disponibile **solo nella modalità digitale** convenzionale.

Per le funzioni disponibili in **entrambe** le modalità convenzionali analogica e digitale, **non** viene visualizzata nessuna delle due icone.

## Operazioni preliminari

In questo capitolo vengono fornite istruzioni per la preparazione all'utilizzo della radio.

### 2.1

## Ricarica della batteria

La radio è alimentata da una batteria al nichel-metallo idruro (NiMH) o agli ioni di litio (Li-Ion).

Spegnere la radio durante la ricarica.

- Per rispettare i termini della garanzia ed evitare danni, caricare la batteria utilizzando un caricabatteria autorizzato Motorola Solutions come descritto nel relativo manuale dell'utente.
- Per prestazioni ottimali, caricare una batteria nuova per 14-16 ore prima di utilizzarla per la prima volta.  
Le batterie si caricano meglio a temperatura ambiente.
- Per ottimizzare la durata della batteria e i dati ad essa relativi, utilizzare un caricabatteria IMPRES per ricaricare le batterie IMPRES™. La capacità delle batterie IMPRES caricate solo con caricabatteria

IMPRES è coperta da una estensione di garanzia di 6 mesi rispetto alla normale durata della garanzia della batteria Motorola Solutions Premium.

### 2.2

## Inserimento della batteria

Seguire la procedura per inserire la batteria nella radio.

La funzione che avvisa se la batteria non corrisponde ai requisiti previsti è applicabile solo alle batterie IMPRES e non IMPRES con un numero di kit programmato nella memoria EPROM (Erasable Programmable Read Only Memory).

Se la radio viene collegata con la batteria errata, viene emesso un tono di avviso basso, il LED lampeggia in rosso e l'annuncio vocale o la sintesi vocale emettono un avviso di batteria errata se sono stati caricati tramite CPS.

Quando la radio è collegata a una batteria non supportata, viene emesso un tono di avviso.

Se l'utente collega una batteria UL a una radio approvata FM, la certificazione della radio risulterà nulla. La radio può essere preprogrammata in CPS per avvisare l'utente se la batteria non corrisponde ai requisiti previsti. Rivolgersi al

rivenditore o all'amministratore di sistema per informazioni su come è stata programmata la radio.

- 1 Allineare la batteria alle guide sul retro della radio.
- 2 Spingere la batteria con decisione, quindi farla scorrere verso l'alto finché il dispositivo di chiusura non scatta in posizione.

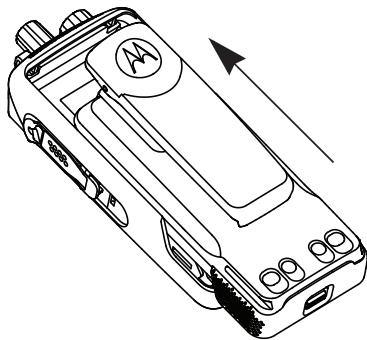

- 3 Spostare il dispositivo di chiusura della batteria sulla posizione di blocco.
- 4 Per rimuovere la batteria, spegnere la radio. Spostare il dispositivo di chiusura della batteria indicato con la lettera **A** nella posizione di sblocco e,

tenendolo premuto, far scorrere la batteria verso il basso, rimuovendola dalle guide.

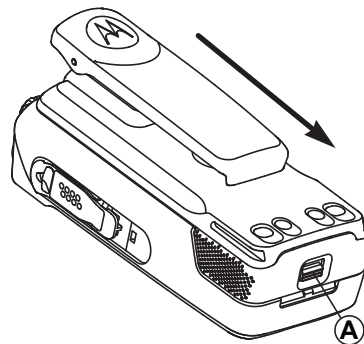

### 2.3

## Montaggio dell'antenna

Spegnere la radio.

Inserire l'antenna nell'apposita presa e ruotarla in senso orario.



#### **AVVISO:**

Per la massima protezione contro acqua e polvere, verificare che l'antenna sia installata correttamente.

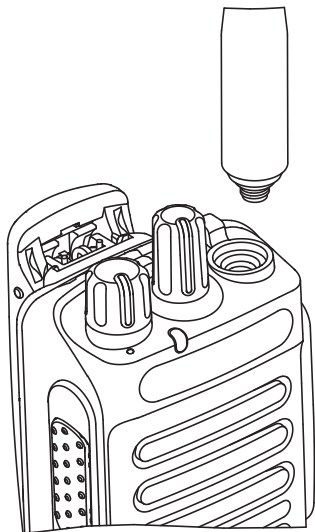
**AVVISO:**

Per rimuovere l'antenna, ruotarla in senso antiorario.

**AVVERTENZA:**

Per evitare danni, sostituire l'antenna difettosa esclusivamente con antenne MOTOTRBO.

## Montaggio della custodia

- 1 Allineare le scanalature della custodia a quelle sulla batteria.
- 2 Premere verso il basso finché non si sente uno scatto.

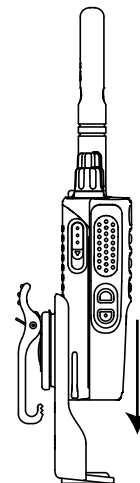

**Figura 1: Montaggio della custodia**

## 2.5

## Montaggio del cappuccio del connettore universale

Il connettore universale è situato sullo stesso lato dell'antenna. Viene utilizzato per collegare gli accessori MOTOTRBO alla radio.

Riposizionare il coperchio del connettore universale o il coperchio parapolvere quando il connettore universale non è in uso.

- 1 Inserire l'estremità inclinata del cappuccio negli slot sopra il connettore universale.
- 2 Premere il cappuccio per alloggiare correttamente il cappuccio parapolvere sul connettore universale.

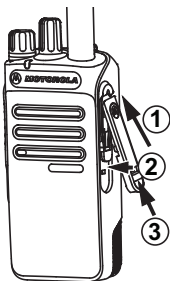

- 3 Fissare il cappuccio parapolvere sulla radio spingendo verso l'alto il dispositivo di chiusura.

## 2.6

## Montaggio del connettore accessori

Il connettore accessori deve essere fissato al connettore universale sul lato dell'antenna della radio. Seguire la procedura per collegare il connettore accessori alla radio.

- 1 Inserire l'estremità inclinata negli slot sopra il connettore universale.
- 2 Spingere il connettore verso l'alto.
- 3 Premere il connettore accessori verso il basso finché non scatta in posizione.

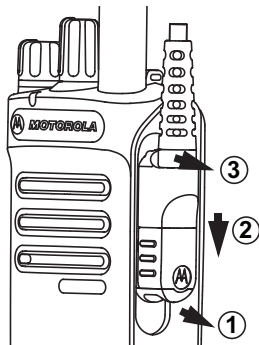

## 2.7

## Accensione della radio

Ruotare la manopola **On/Off/Controllo volume** in senso orario finché non si avverte un "clic".

Se l'operazione riesce, la radio mostra le indicazioni seguenti:

- Viene emesso un tono.



### AVVISO:

Se la funzione Toni/avvisi è disattivata, non viene emesso alcun tono all'accensione.

- Il LED verde LED si accende.

Se la radio non si accende, controllare che la batteria sia carica. Assicurarsi che la batteria sia carica e inserita correttamente. Contattare il rivenditore se la radio continua a non accendersi.

## 2.8

## Spegnimento della radio

Ruotare la manopola **On/Off/Controllo volume** in senso antiorario finché non si avverte un "clic".

## 2.9

## Regolazione del volume

Per regolare il volume della radio, completare una delle seguenti azioni:

- Per aumentare il volume, ruotare la manopola **On/Off/Controllo volume** in senso orario.
- Per diminuire il volume, ruotare la manopola **On/Off/Controllo volume** in senso antiorario.



**AVVISO:**

È possibile programmare la radio in modo che abbia un offset del volume minimo. In tal caso, il livello del volume non può essere abbassato oltre quello minimo programmato.

---



## Controlli della radio

Questo capitolo descrive i pulsanti e funzioni per controllare la radio.



- 1 Manopola del selettore di canale
- 2 Manopola On/Off/Controllo volume
- 3 Indicatore LED
- 4 Pulsante PTT (Push-to-Talk)
- 5 Pulsante laterale 1<sup>1</sup>
- 6 Pulsante laterale 2<sup>1</sup>

<sup>1</sup> Questi pulsanti sono programmabili.

- 7 Microfono
- 8 Altoparlante
- 9 Connettore universale per accessori
- 10 Antenna

### 3.1

## Tasti programmabili

A seconda della durata della pressione sul pulsante, il rivenditore può programmare i pulsanti programmabili come tasti di scelta rapida per le funzioni della radio.

### Premere brevemente

Premere e rilasciare rapidamente il pulsante.

### Premere a lungo

Tenere premuto il pulsante per un periodo di tempo programmato.



### AVVISO:

Vedere [Funzionamento in emergenza a pagina 54](#) per ulteriori informazioni sulla durata programmata del pulsante di **emergenza**.

## 3.1.1

## Funzioni della radio assegnabili

Le seguenti funzioni radio possono essere assegnate ai pulsanti programmabili.

### Att./dis. audio

Consente di alternare l'instradamento audio tra l'altoparlante interno della radio e l'altoparlante dell'accessorio cablato.

### Stato batteria

Indica lo stato della batteria tramite l'indicatore LED.

### Trasferimento di chiamata

Consente di abilitare o disabilitare la funzionalità di trasferimento delle chiamate.

### Annuncio canale

Consente di riprodurre messaggi vocali di annuncio di zone e canali per il canale corrente.

### Emergenza

In base alla programmazione, consente di attivare o annullare un segnale di emergenza.

### Audio intelligente

Consente di attivare o disattivare l'audio intelligente.

### Roaming manuale sito<sup>2</sup>

Consente di avviare la ricerca manuale del sito.

### AGC mic

Consente di attivare o disattivare il controllo automatico del guadagno (AGC) del microfono interno.

### Monitoraggio

Consente di monitorare l'attività di un canale selezionato.

### Eliminazione canale di disturbo<sup>2</sup>

Consente di rimuovere temporaneamente un canale indesiderato, fatta eccezione per il canale selezionato, dalla lista scansione. Il canale selezionato fa riferimento alla combinazione selezionata di zone o canali dell'utente dalla quale viene avviata la scansione.

### Accesso rapido

Consente di avviare direttamente una chiamata privata, telefonica o di gruppo predefinita, un avviso di chiamata, un messaggio di testo rapido o un revert iniziale.

### Monitor permanente<sup>2</sup>

Consente di monitorare tutto il traffico radio di un canale selezionato finché la funzione non viene disattivata.

---

<sup>2</sup> Non disponibile in Capacity Plus.

**Esci da Telefono** 

Consente di terminare una chiamata telefonica.

**Privacy** 

Consente di attivare o disattivare la privacy.

**Ripetitore/Comunicazione diretta**<sup>2</sup>

Consente di alternare l'utilizzo di un ripetitore e della comunicazione diretta con un'altra radio.

**Reimposta canale principale**

Consente di impostare un nuovo canale principale.

**Silenza promemoria canale principale**

Consente di disattivare l'audio del promemoria del canale principale.

**Scansione**<sup>3</sup>

Consente di attivare o disattivare la scansione.

**Blocco sito**<sup>2</sup> 

Quando è attivato, la radio esegue la ricerca solo nel sito corrente. Quando è disattivato, la radio esegue la ricerca nel sito corrente e in altri siti.

**Disatt. remota trasmissioni**

Consente di interrompere una chiamata interrompibile in corso per liberare il canale.

**Ottimizzazione trillo**

Consente di attivare o disattivare la funzione di ottimizzazione del trillo.

**Annuncio vocale attivo/disattivo**

Consente di attivare o disattivare gli annunci vocali.

**Trasmissione attivata dalla voce (VOX, Voice Operating Transmission)**

Consente di attivare o disattivare VOX.

**3.1.2****Funzioni di utilità o impostazioni assegnabili**

Le seguenti impostazioni o funzioni di utilità della radio possono essere assegnate ai pulsanti programmabili.

**Toni/Allarmi**

Consente di attivare o disattivare tutti i toni e gli avvisi.

**Livello potenza**

Consente di aumentare o ridurre la potenza di trasmissione.

<sup>3</sup> Non disponibile in Capacity Plus - Sito singolo.

## 3.2

## Pulsante PTT

Il pulsante PTT (**Push-To-Talk**) serve a due scopi principali:

- Durante una chiamata, il pulsante **PTT** consente alla radio di trasmettere ad altre radio nell'ambito della chiamata. Il microfono viene attivato premendo il pulsante **PTT**.
- Se non è in corso alcuna chiamata, il pulsante **PTT** viene utilizzato per effettuare una nuova chiamata (vedere [Chiamate a pagina 32](#)).

Premere a lungo il pulsante **PTT** per parlare. Rilasciare il pulsante **PTT** per ascoltare.

Se è attivato il tono che indica il permesso di parlare o il sidetone PTT , attendere la fine del breve tono di avviso prima di parlare.

 Se sulla radio è abilitata la funzione Indicazione canale libero (programmata dal rivenditore), verrà emesso un breve tono di avviso quando l'utente della radio di destinazione (ovvero, quella che riceve la chiamata) rilascia il pulsante **PTT** per indicare che il canale è libero per rispondere.

 Se la chiamata viene interrotta, si sente un tono continuo di divieto di parlare. È necessario rilasciare il pulsante **PTT** se si sente un tono continuo di divieto di parlare.

## 3.3

## Modalità analogica e digitale convenzionali

È possibile configurare ogni canale della radio come canale convenzionale analogico o digitale.

### 1: Manopola del selettore di canale

Alcune funzioni non sono disponibili quando si passa dalla modalità digitale a quella analogica.

Alcune funzioni della radio sono disponibili in entrambe le modalità. Le lievi differenze tra le funzioni **non** incidono sulle prestazioni della radio.



#### AVVISO:

La radio può passare alternativamente dalla modalità digitale a quella analogica anche durante la scansione dual mode. Per ulteriori informazioni, vedere [Scansione a pagina 48](#).

## 3.4

## IP Site Connect

Questa funzione consente di estendere le comunicazioni convenzionali sulla radio oltre la portata di un singolo sito, connettendosi ai diversi siti disponibili tramite una rete IP (Internet Protocol). Si tratta di una modalità multisito convenzionale.

Quando la radio si sposta fuori campo rispetto a un sito per entrare nel campo di un altro, si connette al ripetitore del nuovo sito per inviare o ricevere chiamate o trasmissioni dati. Questa operazione può essere eseguita automaticamente o manualmente in base alle impostazioni specificate.

Se è stata impostata la ricerca automatica del sito, la radio esegue la scansione di tutti i siti disponibili se rileva un segnale debole o nessun segnale dal sito corrente. La radio quindi si connette al ripetitore con il valore RSSI (Received Signal Strength Indicator) maggiore.

Nella ricerca manuale del sito, la radio ricerca il successivo sito disponibile tra i membri della lista di roaming, anche se questo non è necessariamente quello con il segnale più forte, e si connette al ripetitore.

**AVVISO:**

È possibile abilitare solo la funzione di scansione o quella di roaming su ogni canale, ma non entrambe contemporaneamente.

A una lista di roaming specifica possono essere aggiunti solo i canali per i quali è stata abilitata questa funzione. Durante il roaming automatico, la radio esegue la ricerca tra i canali della lista di roaming per individuare il sito migliore. Una lista di roaming supporta fino a 16 canali, compreso il canale selezionato.

**AVVISO:**

Non è possibile aggiungere o eliminare manualmente una voce dalla lista di roaming. Per ulteriori informazioni, contattare il proprio rivenditore.

## 3.5

## Capacity Plus - Sito singolo

Capacity Plus - Sito singolo è una configurazione trunking singolo sito del sistema radio MOTOTRBO, in cui un pool di canali viene utilizzato per supportare centinaia di utenti e un numero massimo di 254 gruppi. Questa funzione consente alla radio di utilizzare in modo efficiente il numero disponibile di canali programmati durante la modalità operativa Ripetitore.

Se si tenta di accedere a una funzione non supportata in Capacity Plus - Sito singolo premendo un pulsante programmabile, verrà emesso un tono indicatore negativo.

La radio include anche funzioni disponibili nella modalità digitale convenzionale, IP Site Connect e Capacity Plus. Le lievi differenze tra le funzioni non incidono comunque sulle prestazioni della radio.

Per ulteriori informazioni su questa configurazione, contattare il rivenditore o l'amministratore di sistema.

### 3.6

## Capacity Plus - Multisito

Capacity Plus - Multisito è una configurazione trunking multicanale del sistema radio MOTOTRBO, che abbina le configurazioni ottimali di Capacity Plus ed IP Site Connect.

Capacity Plus - Multisito consente alla radio di estendere le comunicazioni trunking oltre la portata di un singolo sito, collegandosi ai diversi siti disponibili che sono connessi con una rete IP. Offre, inoltre, una maggiore capacità utilizzando in modo efficiente il numero complessivo di canali programmati supportati da ciascuno dei siti disponibili.

Quando la radio si sposta fuori campo rispetto a un sito per entrare nel campo di un altro, si connette al ripetitore del

nuovo sito per inviare o ricevere chiamate/trasmissioni dati. A seconda delle impostazioni assegnate, la connessione viene effettuata automaticamente o manualmente.

Se è stata impostata la ricerca automatica del sito, la radio esegue la scansione di tutti i siti disponibili se rileva un segnale debole o nessun segnale dal sito corrente. Quindi si connette al ripetitore con il valore RSSI maggiore.

Nella ricerca manuale del sito, la radio ricerca il sito successivo disponibile tra i membri della lista roaming, anche se questo non è necessariamente quello con il segnale più forte, e si collega ad esso.

È possibile aggiungere a una lista di roaming specifica qualsiasi canale sul quale è stata abilitata la modalità Capacity Plus - Multisito. Durante il roaming automatico, la radio esegue la ricerca tra questi canali per individuare il sito migliore.



#### **AVVISO:**

È impossibile aggiungere o eliminare manualmente una voce dall'elenco di roaming. Per ulteriori informazioni, contattare il rivenditore o l'amministratore di sistema.

In modo analogo a Capacity Plus - Sito singolo, le icone delle funzioni non supportate nella modalità Capacity Plus - Multisito non sono disponibili nel menu. Se si tenta di

accedere a una funzione non supportata in Capacity Plus - Multisito, premendo un pulsante programmabile, viene emesso un tono indicatore negativo.

## Indicatori di stato

Questo capitolo descrive gli indicatori di stato e i toni audio utilizzati nella radio.

### 4.1 indicatori LED

Gli indicatori LED segnalano lo stato operativo della radio.

#### Rosso lampeggiante

La radio indica la mancata corrispondenza della batteria.<sup>4</sup>

La radio non ha superato il test di autodiagnostica all'accensione,

La radio sta ricevendo una trasmissione di emergenza.

La radio trasmette con la batteria in esaurimento.

La radio si trova al di fuori della portata del segnale, se è configurato il sistema transponder per il rilevamento automatico della portata.

È attivata la Modalità Muto.

#### Verde fisso

La radio si sta accendendo.

La radio sta trasmettendo.

La radio sta inviando un avviso chiamata o una trasmissione di emergenza.

#### Verde lampeggiante

La radio sta ricevendo una chiamata o dati.

La radio sta recuperando trasmissioni con programmazione Over-the-Air.

La radio sta rilevando attività Over-the-Air.



#### AVVISO:

Questa attività può o meno influire sul canale programmato della radio a causa della natura del protocollo digitale.

In modalità Capacity Plus, il rilevamento dell'attività Over-the-Air da parte della radio non è segnalato da alcun LED.

#### Verde con doppio lampeggio

La radio sta ricevendo dati o una chiamata con funzione Privacy attivata.

<sup>4</sup> Disponibile solo per i modelli con l'ultima versione software e hardware.



**Giallo fisso**

La radio sta monitorando un canale convenzionale.

**Giallo lampeggiante**

Sulla radio è in corso la scansione di attività.

La radio non ha ancora risposto a un avviso di chiamata.

Sulla radio è attivata l'opzione Lista Rx fless.

Tutti i canali Capacity Plus - Multisito sono occupati.

**Giallo con doppio lampeggio**

Sulla radio è attivato il roaming automatico.

La radio esegue la ricerca attiva di un nuovo sito.

La radio non ha ancora risposto a un avviso di chiamata di gruppo.

La radio è bloccata.

La radio non è connessa al ripetitore mentre si trova nella modalità Capacity Plus.

Tutti i canali Capacity Plus sono occupati.

## 4.2

**Toni**

Di seguito sono elencati i toni riprodotti dall'altoparlante della radio.



Tono alto



Tono basso

## 4.2.1

**Toni audio**

I toni audio segnalano acusticamente lo stato della radio o la risposta ai dati ricevuti.

**Tono continuo**

Viene emesso un singolo tono, che continua fino al termine della trasmissione.

**Tono periodico**

Viene emesso un tono intervallato, a seconda della durata impostata dalla radio. Il tono inizia, finisce e quindi si ripete.



**Tono ripetitivo**

Viene emesso un singolo tono, che si ripete finché non viene annullato dall'utente.



**Tono momentaneo**

Viene emesso un singolo tono per un breve durata impostata dalla radio.

4.2.2

**Toni indicatori**

I toni indicatori segnalano acusticamente lo stato dopo aver effettuato un'operazione per eseguire un'attività.



Tono indicatore positivo



Tono indicatore negativo

## Selezioni di canale e zona

Questo capitolo descrive le operazioni per selezionare una zona o un canale sulla radio. Per zona si intende un gruppo di canali.

La radio supporta fino a 32 canali e 2 zone, con un massimo di 16 canali per zona.

Ogni canale può essere programmato con diverse funzioni e/o supportare gruppi di utenti diversi.

### 5.1

## Selezione delle zone

Seguire la procedura per selezionare la zona richiesta sulla radio.

Premere il pulsante programmato **Attiva/disattiva zona**.

Viene emesso uno dei seguenti toni:

**Tono indicatore positivo**

La radio si trova nella zona 2.

**Tono indicatore negativo**

La radio si trova nella zona 1.



### AVVISO:

Per tutte le radio senza tastiera, si consiglia di abilitare funzione Annuncio vocale per la selezione di zone. La funzionalità Annuncio vocale può essere attivata solo in CPS.

### 5.2

## Selezione dei canali

Seguire la procedura per selezionare il canale richiesto sulla radio dopo aver selezionato una zona.

Ruotare il **selettore di canale** per selezionare il canale, l'ID dell'utente o l'ID del gruppo una volta visualizzata la zona desiderata (se si dispone di più zone nella radio).

## Chiamate

Questo capitolo descrive le operazioni per ricevere, rispondere, effettuare e interrompere le chiamate.

È possibile selezionare un ID o un alias dell'utente o del gruppo dopo aver selezionato un canale mediante una di queste funzioni:

### Pulsante di accesso rapido programmato

Questo metodo viene utilizzato solo per le chiamate di gruppo, private e telefoniche.

È possibile assegnare un solo ID a un pulsante di **accesso rapido** con una pressione breve o prolungata di un pulsante programmabile.

### Pulsante programmabile

Questo metodo è utilizzato solo per le chiamate telefoniche.

#### 6.1

## Chiamate di gruppo

La radio deve essere configurata come parte di un gruppo per ricevere o effettuare una chiamata al gruppo di utenti.

#### 6.1.1

#### 32

## Effettuazione di chiamate di gruppo

Seguire la procedura per effettuare chiamate di gruppo sulla radio.

- 1 Eseguire una delle seguenti operazioni:
  - Selezionare un canale con l'alias o l'ID del gruppo attivo.
  - Premere il pulsante di **accesso rapido** programmato.

---
- 2 Premere il pulsante **PTT** per effettuare la chiamata. Il LED verde si accende.

---

- 3 Rilasciare il pulsante **PTT** per ascoltare. Il LED verde si illumina quando la radio di destinazione risponde.

---

- 4  Se la funzione Indicazione canale libero è abilitata, verrà emesso un breve tono di avviso quando l'utente della radio trasmittente rilascia il pulsante **PTT**, per indicare che il canale è libero per rispondere. Premere il pulsante **PTT** per rispondere alla chiamata.

La chiamata termina quando non si verifica alcuna attività vocale per un periodo prestabilito.

---

### 6.1.2



## Risposta alle chiamate di gruppo

Per ricevere una chiamata da un gruppo di utenti, la radio deve essere configurata come appartenente a quel gruppo. Seguire la procedura per rispondere alle chiamate di gruppo sulla radio.

Quando si riceve una chiamata di gruppo:

- Il LED verde lampeggia.
- La radio si attiva e l'altoparlante emette il tono della chiamata in arrivo.

#### 1 Eseguire una delle seguenti operazioni:

-  Se la funzione Indicazione canale libero è abilitata, verrà emesso un breve tono di avviso quando l'utente della radio trasmittente rilascia il pulsante **PTT**, per indicare che il canale è libero per rispondere. Premere il pulsante **PTT** per rispondere alla chiamata.
-  Se la funzione Interruzione voce è abilitata, premere il pulsante **PTT** per interrompere l'audio

della radio trasmittente e liberare il canale per rispondere.

Il LED verde si accende.

---

#### 2 Eseguire una delle seguenti operazioni:

- Attendere il termine del tono che indica il permesso di parlare, quindi parlare chiaramente nel microfono, se abilitato.
  -  Attendere la cessazione del tono del pulsante laterale **PTT**, quindi parlare chiaramente nel microfono, se abilitato.
- 

#### 3 Rilasciare il pulsante **PTT** per ascoltare.

La chiamata termina quando non si verifica alcuna attività vocale per un periodo prestabilito.

---

### 6.2

## Chiamate private

Per chiamata privata si intende una chiamata da una singola radio a un'altra.

Esistono due modi per impostare una chiamata privata. Il primo tipo configura la chiamata dopo aver eseguito il

controllo della presenza della radio, mentre con il secondo tipo la chiamata viene avviata subito. Il rivenditore di fiducia può programmare solo uno di questi due tipi di chiamata sulla radio.

### 6.2.1

## Effettuazione di chiamate private

La radio deve essere stata programmata per eseguire una chiamata privata. Se questa funzione non è attivata, viene emesso un tono indicatore negativo quando si effettua la chiamata. Seguire la procedura per effettuare chiamate private sulla radio.

- 1 Eseguire una delle seguenti operazioni:
    - Selezionare un canale con l'ID o l'alias dell'utente attivo.
    - Premere il pulsante di **accesso rapido** programmato.
- 

- 2 Premere il pulsante **PTT** per effettuare la chiamata.

Il LED verde si accende.

---

- 3 Attendere il termine del tono che indica il permesso di parlare, quindi parlare chiaramente nel microfono, se abilitato.
- 

- 4 Rilasciare il pulsante **PTT** per ascoltare.
- 

- 5  Se la funzione Indicazione canale libero è abilitata, verrà emesso un breve tono di avviso quando l'utente della radio trasmittente rilascia il pulsante **PTT**, per indicare che il canale è libero per rispondere. Premere il pulsante **PTT** per rispondere alla chiamata.

La chiamata termina quando non si verifica alcuna attività vocale per un periodo prestabilito. Viene emesso un tono.

---

### 6.2.2

## Risposta alle chiamate private



Seguire la procedura per rispondere alle chiamate private sulla radio.

Alla ricezione di una chiamata privata:

- Il LED verde lampeggia.

- La radio si attiva e l'altoparlante emette il tono della chiamata in arrivo.

### 1 Eseguire una delle seguenti operazioni:

-  Se la funzione Indicazione canale libero è abilitata, verrà emesso un breve tono di avviso quando l'utente della radio trasmittente rilascia il pulsante **PTT**, per indicare che il canale è libero per rispondere. Premere il pulsante **PTT** per rispondere alla chiamata.
-  Se la funzione Disatt. remota trasmissioni è abilitata, premere il pulsante **PTT** per interrompere una chiamata che può essere sospesa e liberare il canale per rispondere.

Il LED verde si accende.

- 
- ### 2 Attendere il termine del tono che indica il permesso di parlare, quindi parlare chiaramente nel microfono, se abilitato.
- 

### 3 Rilasciare il pulsante **PTT** per ascoltare.

La chiamata termina quando non si verifica alcuna attività vocale per un periodo prestabilito.

---

## 6.3

### Chiamate generali

Per chiamata generale si intende una chiamata avviata da una singola radio verso tutte le radio sintonizzate sullo stesso canale. Una chiamata generale viene utilizzata per effettuare annunci importanti, che richiedono la massima attenzione da parte dell'utente. Gli utenti del canale non possono rispondere a una chiamata generale.

#### 6.3.1

### Ricezione di chiamate generali

Alla ricezione di una chiamata generale:

- Viene emesso un tono.
- Il LED verde lampeggia.
- La radio si attiva e l'altoparlante emette il tono della chiamata in arrivo.

Una chiamata generale non attende lo scadere del periodo di tempo predeterminato prima di essere conclusa.

-  Se la funzione di indicazione canale libero è attivata, quando sulla radio trasmittente viene rilasciato il pulsante **PTT** verrà emesso un breve tono di avviso per indicare che il canale è libero per l'uso.

Non si può rispondere a una chiamata generale.



**AVVISO:**

Se si cambia canale durante la ricezione, la chiamata generale viene terminata dalla radio. **Non** è possibile continuare con le funzioni dei tasti programmati fino al termine della chiamata generale.

6.3.2

## Effettuazione di chiamate generali

La radio deve essere programmata per poter effettuare una chiamata generale. Seguire la procedura per effettuare chiamate generali sulla radio.

- 1 Selezionare un canale con l'alias o l'ID del gruppo di chiamata generale attivo.
- 2 Premere il pulsante **PTT** per effettuare la chiamata. Il LED verde si accende.
- 3 Eseguire una delle seguenti operazioni:
  - Attendere il termine del tono che indica il permesso di parlare, quindi parlare chiaramente nel microfono, se abilitato.

-  Attendere la cessazione del tono del pulsante laterale **PTT**, quindi parlare chiaramente nel microfono, se abilitato.

Gli utenti del canale non possono rispondere a una chiamata generale.

---

6.4

## Chiamate selettive

Per chiamata selettiva si intende una chiamata tra due radio singole. In un sistema analogico è una chiamata privata.

6.4.1

### Effettuazione di chiamate selettive

La radio deve essere stata programmata per eseguire una chiamata selettiva. Seguire la procedura per effettuare chiamate selettive sulla radio.

- 1 Selezionare un canale con l'ID o l'alias dell'utente attivo.
-



- 2 Premere il pulsante **PTT** per effettuare la chiamata.  
Il LED verde si accende.
- 

- 3 Eseguire una delle seguenti operazioni:
- Attendere il termine del tono che indica il permesso di parlare, quindi parlare chiaramente nel microfono, se abilitato.
  -  Attendere la cessazione del tono del pulsante laterale **PTT**, quindi parlare chiaramente nel microfono, se abilitato.
- 

- 4 Rilasciare il pulsante **PTT** per ascoltare.  
Il LED verde si illumina quando la radio di destinazione risponde.
- 

- 5  Se la funzione Indicazione canale libero è abilitata, verrà emesso un breve tono di avviso quando l'utente della radio trasmittente rilascia il pulsante **PTT**, per indicare che il canale è libero per rispondere. Premere il pulsante **PTT** per rispondere alla chiamata.

La chiamata termina quando non si verifica alcuna attività vocale per un periodo prestabilito.

---

## 6.4.2

### Risposta alle chiamate selettive

Seguire la procedura per rispondere alle chiamate selettive sulla radio.

Quando la radio riceve una chiamata selettiva:

- Il LED verde lampeggia.
- La radio si attiva e l'altoparlante emette il tono della chiamata in arrivo.

- 1 Premere il pulsante **PTT** per rispondere alla chiamata.

Il LED verde si accende.

---

- 2 Attendere il termine del tono che indica il permesso di parlare, quindi parlare chiaramente nel microfono, se abilitato.
- 

- 3 Rilasciare il pulsante **PTT** per ascoltare.

La chiamata termina quando non si verifica alcuna attività vocale per un periodo prestabilito. Viene emesso un tono.

---

## 6.5

## Chiamate telefoniche

Per chiamata telefonica si intende una chiamata da una singola radio a un telefono.

Se la funzione relativa alle chiamate telefoniche non è attivata nella radio:

- L'audio della chiamata viene disattivato.
- Al termine della chiamata, la radio ritorna alla schermata precedente.

Durante una chiamata telefonica, la radio tenta di terminare la chiamata quando:

- Si preme il pulsante **Accesso rapido** con il codice di uscita preconfigurato.
- Si inserisce il codice di uscita come input per le cifre aggiuntive.

Durante l'accesso al canale e la trasmissione delle cifre aggiuntive o del codice di accesso/uscita, la radio risponde soltanto ai pulsanti o alle manopole **On/Off**, **Controllo volume** e **Selettore canale**. Per ogni immissione non valida viene emesso un tono.

**AVVISO:**

Per ulteriori informazioni, contattare il rivenditore o l'amministratore di sistema.

## 6.5.1

### Esecuzione di chiamate telefoniche tramite il pulsante Telefono programmabile

Seguire la procedura per effettuare una chiamata telefonica tramite il pulsante programmabile Telefono.

- 1 Premere il pulsante programmato **Telefono**
- 
- 2 Premere il pulsante **PTT** per parlare. Rilasciare il pulsante **PTT** per ascoltare.
- 

## 6.5.2

### Risposta alle chiamate telefoniche come chiamate di gruppo

Seguire la procedura per rispondere alle chiamate telefoniche come chiamate di gruppo sulla radio.

Quando si riceve una chiamata telefonica come chiamata di gruppo:

- Il LED verde lampeggia.
- La radio si attiva e l'altoparlante emette il tono della chiamata in arrivo.

Se non è attiva la funzionalità relativa alle chiamate telefoniche, l'audio della chiamata viene disattivato.

Premere il pulsante **PTT** per rispondere alla chiamata. Rilasciare il pulsante **PTT** per ascoltare.

---

### 6.5.3

## Risposta alle chiamate telefoniche come chiamate private

Seguire la procedura per rispondere alle chiamate telefoniche come chiamate private sulla radio.

Quando si riceve una chiamata telefonica come chiamata privata:

- Il LED verde si accende.
- La radio si attiva e l'altoparlante emette il tono della chiamata in arrivo.

Premere il pulsante **PTT** per rispondere alla chiamata. Rilasciare il pulsante **PTT** per ascoltare.

---

### 6.5.4

## Risposta alle chiamate telefoniche come chiamate generali

Quando si riceve una chiamata telefonica come chiamata generale, è possibile rispondere alla chiamata o terminarla, solo se al canale è stato assegnato il tipo Chiamata generale. Seguire la procedura per rispondere alle chiamate telefoniche come chiamate generali sulla radio.

Quando si riceve una chiamata telefonica come chiamata generale:

- Il LED verde lampeggia.
- La radio si attiva e l'altoparlante emette il tono della chiamata in arrivo.

- 1 Premere il pulsante **PTT** per rispondere alla chiamata.

---

- 2 Rilasciare il pulsante **PTT** per ascoltare.

---

## 6.6

## Inizio interruzione trasmissione

È possibile interrompere una chiamata in corso per rilasciare il canale per la trasmissione.

Per iniziare l'interruzione della trasmissione quando si riceve una chiamata vocale, eseguire una delle azioni riportate di seguito:

- Premere il pulsante **PTT Voce**.
  - Premere il pulsante di **emergenza**.
  - Trasmettere i dati.
- 

## 6.7

## Chiamate vocali broadcast

Una chiamata vocale broadcast è una chiamata vocale monodirezionale effettuata da un utente qualsiasi a un intero talkgroup.

La funzione Chiamata vocale broadcast consente solo all'utente che avvia la chiamata di trasmettere al talkgroup, mentre i destinatari della chiamata non possono rispondere (nessun tempo di permanenza chiamata).

È necessario programmare la radio per consentire l'utilizzo di questa funzione. Per ulteriori informazioni, contattare il rivenditore o l'amministratore di sistema.

## 6.7.1

### Esecuzione di chiamate vocali broadcast

Programmare la radio per effettuare chiamate vocali broadcast.

- 1 Selezionare un canale con l'alias o l'ID del gruppo attivo.

---

- 2 Eseguire una delle seguenti operazioni:
  - Selezionare un canale con l'alias o l'ID del gruppo attivo.
  - Premere il pulsante di **accesso rapido** programmato.

---

- 3 Premere il pulsante **PTT** per effettuare la chiamata. Il LED verde si accende.

---

- 4 Eseguire una delle seguenti operazioni:

- Attendere il termine del tono che indica il permesso di parlare, quindi parlare chiaramente nel microfono, se abilitato.
- Attendere la cessazione del sidetone **PTT**, quindi parlare chiaramente nel microfono, se abilitato.

**AVVISO:**

Gli utenti del canale non possono rispondere a una chiamata vocale broadcast.

Al termine della chiamata, la radio ritorna al menu precedente.

## 6.7.2

## Ricezione di chiamate vocali broadcast

Alla ricezione di una chiamata vocale broadcast:

- Viene emesso un tono.
- Il LED verde lampeggia.
- La radio si attiva e l'altoparlante emette il tono della chiamata in arrivo.

Una chiamata vocale broadcast non attende lo scadere del periodo di tempo predeterminato prima di essere conclusa.

Non è possibile rispondere a una chiamata vocale broadcast.

**AVVISO:**

Se si cambia canale durante la ricezione della chiamata, la chiamata vocale broadcast viene terminata dalla radio. Non è **possibile** continuare con le funzioni dei tasti programmati fino al termine della chiamata vocale broadcast.

## 6.8

## Chiamate non indirizzate

Una chiamata non indirizzata è una chiamata di gruppo a uno dei 16 ID gruppo predefiniti.

Questa funzione viene configurata tramite CPS-RM. È necessario un contatto per uno degli ID predefiniti per avviare e/o ricevere una chiamata non indirizzata. Per ulteriori informazioni, contattare il rivenditore o l'amministratore di sistema.

## 6.8.1

### Esecuzione di chiamate non indirizzate

- 1 Selezionare un canale con l'alias o l'ID del gruppo attivo.
- 2 Eseguire una delle seguenti operazioni:

- Selezionare un canale con l'alias o l'ID del gruppo attivo.
- Premere il pulsante di **accesso rapido** programmato.

---

**3** Premere il pulsante **PTT** per effettuare la chiamata.  
Il LED verde si accende.

---

**4** Rilasciare il pulsante **PTT** per ascoltare.  
Il LED verde si illumina quando la radio di destinazione risponde. Viene emesso un tono momentaneo.

---

**5** Se la funzione Indicazione canale libero è abilitata, verrà emesso un breve tono di avviso quando l'utente della radio trasmittente rilascia il pulsante **PTT**, per indicare che il canale è libero per rispondere. Premere il pulsante **PTT** per rispondere alla chiamata.

La chiamata termina quando non si verifica alcuna attività vocale per un periodo prestabilito.

---

## Risposta a chiamate non indirizzate

Alla ricezione di una chiamata non indirizzata:

- Il LED verde lampeggia.
- Viene emesso un tono momentaneo.
- La radio si attiva e l'altoparlante emette il tono della chiamata in arrivo.

**1** Eseguire una delle seguenti operazioni:

- Se la funzione Indicazione canale libero è abilitata, verrà emesso un breve tono di avviso quando l'utente della radio trasmittente rilascia il pulsante **PTT**, per indicare che il canale è libero per rispondere. Premere il pulsante **PTT** per rispondere alla chiamata.
- Se la funzione Interruzione voce è abilitata, premere il pulsante **PTT** per interrompere l'audio della radio trasmittente e liberare il canale per rispondere.

Il LED verde si accende.

---

**2** Eseguire una delle seguenti operazioni:

- Attendere il termine del tono che indica il permesso di parlare, quindi parlare chiaramente nel microfono, se abilitato.
- Attendere la cessazione del tono del pulsante laterale **PTT**, quindi parlare chiaramente nel microfono, se abilitato.

---

### 3 Rilasciare il pulsante **PTT** per ascoltare.

La chiamata termina quando non si verifica alcuna attività vocale per un periodo prestabilito.

---

## 6.9

### OVCN (Open Voice Channel Mode)

Una modalità OVCN (Open Voice Channel Mode) consente a una radio non preconfigurata per funzionare in un particolare sistema di ricevere e trasmettere una chiamata di gruppo o individuale.

La chiamata di gruppo OVCN supporta anche chiamate broadcast. Programmare la radio per l'utilizzo di questa funzione. Per ulteriori informazioni, contattare il rivenditore o l'amministratore di sistema.

#### 6.9.1

## Esecuzione di chiamate OVCN

La radio deve essere programmata affinché l'utente possa effettuare una chiamata OVCN. Seguire la procedura per effettuare chiamate OVCN sulla radio.

- 1 Selezionare un canale con l'alias o l'ID del gruppo attivo.
- 
- 2 Eseguire una delle seguenti operazioni:
    - Selezionare un canale con l'alias o l'ID del gruppo attivo.
    - Premere il pulsante di **accesso rapido** programmato.
- 
- 3 Premere il pulsante **PTT** per effettuare la chiamata. Il LED verde si accende.
- 
- 4 Eseguire una delle seguenti operazioni:
    - Attendere il termine del tono che indica il permesso di parlare, quindi parlare chiaramente nel microfono, se abilitato.
    - Attendere la cessazione del sidetone **PTT**, quindi parlare chiaramente nel microfono, se abilitato.
-

## 6.9.2

## Risposta alle chiamate OVCM

Alla ricezione di una chiamata OVCM:

- Il LED verde lampeggia.
- La radio si attiva e l'altoparlante emette il tono della chiamata in arrivo.

**AVVISO:**

I destinatari non possano trasmettere durante una chiamata broadcast. Se il pulsante **PTT** viene premuto durante una chiamata broadcast, viene temporaneamente emesso il tono di talkback non autorizzato.

- 1 Eseguire una delle seguenti operazioni:
  - Se la funzione Indicazione canale libero è abilitata, verrà emesso un breve tono di avviso quando l'utente della radio trasmittente rilascia il pulsante **PTT**, per indicare che il canale è libero per rispondere. Premere il pulsante **PTT** per rispondere alla chiamata.
  - Se la funzione Interruzione voce è abilitata, premere il pulsante **PTT** per interrompere l'audio

della radio trasmittente e liberare il canale per rispondere.

Il LED verde si accende.

---

**2** Eseguire una delle seguenti operazioni:

- Attendere il termine del tono che indica il permesso di parlare, quindi parlare chiaramente nel microfono, se abilitato.
- Attendere la cessazione del tono del pulsante laterale **PTT**, quindi parlare chiaramente nel microfono, se abilitato.

---

**3** Rilasciare il pulsante **PTT** per ascoltare.

La chiamata termina quando non si verifica alcuna attività vocale per un periodo prestabilito.

---



## Funzioni avanzate

Questo capitolo descrive le funzioni disponibili nella radio.

È possibile che il rivenditore o l'amministratore del sistema abbia personalizzato la radio in base alle esigenze specifiche dell'utente. Per ulteriori informazioni, contattare il rivenditore o l'amministratore di sistema.

### 7.1

## Comunicazione diretta

Questa funzione consente di continuare la comunicazione quando il ripetitore non è in funzione oppure quando la radio si trova al di fuori della portata del ripetitore ma entro quella di altre radio.

L'impostazione di comunicazione diretta viene mantenuta anche dopo lo spegnimento della radio.

### 7.1.1

## Passaggio tra le modalità ripetitore e comunicazione diretta

Seguire la procedura per passare tra le modalità ripetitore e comunicazione diretta sulla radio.

Premere il pulsante programmato **Ripetitore/ Comunicazione diretta**.

Viene emesso uno dei seguenti toni:

**Tono indicatore positivo**

La radio è in modalità comunicazione diretta.

**Tono indicatore negativo**

La radio è in modalità ripetitore.

### 7.2

## Funzione Monitor

Questa funzione consente di verificare che un canale sia libero prima della trasmissione.

### 7.2.1

## Monitoraggio dei canali

Seguire la procedura per monitorare i canali.

1 Premere a lungo il pulsante programmato **Monitor**.

Se il canale è in uso:

- Si potrebbe sentire attività radio oppure silenzio assoluto.

- Il LED giallo si illumina.

Se il canale monitorato è libero, si sente un rumore di sottofondo.

- 
- 2** Premere il pulsante **PTT** per parlare. Rilasciare il pulsante **PTT** per ascoltare.
- 

### 7.2.2

## Monitor permanente

La funzione del monitor permanente consente di monitorare senza interruzioni un canale selezionato per rilevarne un'eventuale attività.

#### 7.2.2.1

### Attivazione o disattivazione del monitor permanente

Seguire la procedura per l'attivazione e disattivazione del monitor permanente sulla radio.

Premere il pulsante programmato **Monitor perm.**

Quando sulla radio viene attivata la modalità:

- viene emesso un tono di avviso.

- Il LED giallo si illumina.

Quando sulla radio viene disattivata la modalità:

- viene emesso un tono di avviso.

- Il LED giallo si spegne.
- 

### 7.3

## Promemoria canale principale

Questa funzione fornisce un promemoria quando la radio non è impostata sul canale principale per un certo periodo di tempo.

Se questa funzione è attivata tramite CPS, quando la radio non è impostata sul canale principale per un certo periodo di tempo, si verifica periodicamente quanto segue:

- Si sentono l'annuncio e il tono del promemoria del canale principale.

È possibile rispondere al promemoria eseguendo una delle operazioni descritte di seguito:

- Tornare al canale principale.

- Disattivare temporaneamente l'audio del promemoria utilizzando il pulsante programmabile.
- Impostare un nuovo canale principale utilizzando il pulsante programmabile.

### 7.3.1

## Disattivazione dell'audio del promemoria del canale principale

Quando si riceve il promemoria del canale principale, è possibile disattivare temporaneamente l'audio del promemoria.

Premere il tasto programmabile **Silenza promemoria canale principale**.

---

### 7.3.2

## Impostazione di nuovi canale principali

Quando si riceve il promemoria del canale principale, è possibile impostare un nuovo canale principale.

Premere il pulsante programmabile **Reimposta canale principale** per impostare il canale corrente come nuovo canale principale.

---

### 7.4

## Monitoraggio remoto

Questa funzione viene utilizzata per attivare il microfono di una radio di destinazione con alias o ID dell'utente. Questa funzione è utile per controllare a distanza la presenza di attività nelle vicinanze della radio monitorata.

Esistono due tipi di Monitor remoto:

- Monitor remoto senza autenticazione
- Monitor remoto con autenticazione.

Il Monitor remoto autenticato è una funzione acquistabile. In Monitor remoto autenticato, quando la radio attiva il microfono di una radio di destinazione, è necessaria la verifica.

Quando la radio avvia questa funzione su una radio di destinazione con Autenticazione utente, è richiesta una passphrase. La passphrase viene preprogrammata nella radio di destinazione mediante CPS.

È necessario programmare sia la radio in uso sia la radio di destinazione per consentire l'utilizzo di questa funzione.

Questa funzione si arresta dopo un periodo di tempo programmato o se l'utente della radio di destinazione esegue un'azione qualsiasi.

### 7.4.1

## Avvio di Monitor remoto

Seguire la procedura per avviare il monitor remoto sulla radio.

**1** Premere il pulsante programmato **Monitor remoto**.

---

**2** Attendere la conferma.

In caso di esito positivo:

- Viene emesso un tono indicatore positivo.

In caso di esito negativo:

- Viene emesso un tono indicatore negativo.
- 

### 7.5

## Liste di scansione

Le liste di scansione vengono create e assegnate a singoli canali o gruppi. La radio esegue la scansione per rilevare la presenza di traffico voce controllando sequenzialmente il canale/gruppo specificato nella lista scansione per il canale/gruppo corrente.

La radio supporta fino a 250 liste di scansione, con un massimo di 16 membri per lista.

È possibile immettere nella lista scansione un insieme di voci analogiche e digitali.

### 7.6

## Scansione

All'avvio di una scansione, la radio esamina la lista scansione programmata per il canale in uso alla ricerca di attività vocale.

La scansione può essere avviata in due modi:

### **Scansione canale principale (manuale)**

La radio esegue la scansione di tutti i canali o i gruppi nella lista scansione. Quando entra nella modalità di scansione, la radio, a seconda dell'impostazione, inizia automaticamente la scansione dall'ultimo canale o gruppo "attivo" controllato oppure dal canale dal quale era originariamente iniziata.

### **Scansione automatica**

La radio avvia automaticamente la scansione quando si seleziona un canale o un gruppo per il quale è stata abilitata la funzione Scansione automatica.

## 7.6.1

## Attivazione o disattivazione della scansione

Seguire la procedura per attivare o disattivare la scansione sulla radio.

Eseguire una delle seguenti operazioni:

- Premere il pulsante programmato **Scansione** per avviare o arrestare la scansione.
- Ruotare il **selettore di canale** per selezionare un canale programmato con una lista scansione.

---

Se la scansione è attivata:

- Il LED giallo lampeggia.
- Viene emesso un tono indicatore positivo.

Se la scansione è disattivata:

- Il LED si spegne.
- Viene emesso un tono indicatore negativo.

## 7.6.2

## Risposta alle trasmissioni durante la scansione

Durante la scansione, la radio si sintonizza sul canale o sul gruppo nel quale ha rilevato la presenza di attività. La radio rimane sul canale per un periodo di tempo programmato noto come tempo di permanenza. Seguire la procedura per rispondere alle trasmissioni durante la scansione.

- 1  Se la funzione Indicazione canale libero è abilitata, verrà emesso un breve tono di avviso quando l'utente della radio trasmittente rilascia il pulsante **PTT**, per indicare che il canale è libero per rispondere. Premere il pulsante **PTT** durante il tempo di permanenza.

Il LED verde si accende.

- 
- 2 Rilasciare il pulsante **PTT** per ascoltare.

La radio riprende la scansione di altri canali o gruppi se non si risponde entro il tempo di permanenza.

---

### 7.6.3

## Eliminazione dei canali di disturbo

È possibile rimuovere temporaneamente dalla lista di scansione un canale indesiderato se genera in continuazione chiamate o disturbi non graditi (canale di "disturbo"). Non è però possibile eliminare il canale designato come canale selezionato. Seguire la procedura per eliminare i canali di disturbo sulla radio.

- 1 Quando la radio si blocca su un canale indesiderato o di disturbo, premere il pulsante programmato **Elimin. disturbo** fino all'emissione di un tono.

- 2 Rilasciare il pulsante programmato **Elimin. disturbo**.

Il canale di disturbo viene eliminato.

### 7.6.4

## Ripristino dei canali di disturbo

Seguire la procedura per ripristinare i canali di disturbo sulla radio.

Eeguire una delle seguenti operazioni:

- Spegnere e riaccendere la radio.
- Cambiare canale utilizzando il **selettore di canale**.

### 7.7

## Scansione selettiva



La scansione selettiva consente di ottenere una copertura più estesa nelle aree in cui sono operative più stazioni base che trasmettono le stesse informazioni su canali analogici diversi.

La radio esegue la scansione dei canali analogici delle diverse stazioni base ed effettua un processo di voting per selezionare il segnale più forte. Una volta rilevato il segnale, la radio riceve le trasmissioni da quella stazione base.

Durante la scansione selettiva, il LED giallo lampeggia.

Per rispondere a una trasmissione durante una scansione selettiva, vedere [Risposta alle trasmissioni durante la scansione a pagina 49](#).

## 7.8

## Impostazioni degli indicatori di chiamata

Questa funzione consente di configurare le suonerie per le chiamate o i messaggi di testo.

## 7.8.1

### Selezione di un tipo di avviso suoneria



#### AVVISO:

Il pulsante programmato **Suon. Allarme** è assegnato dal rivenditore o dall'amministratore di sistema. Rivolgersi al rivenditore o all'amministratore di sistema per informazioni su come è stata programmata la radio.

È possibile impostare una vibrazione predefinita per le chiamate ricevute.

Nel caso di una suoneria temporanea, la radio vibra una volta. Nel caso di una suoneria continua, la radio vibra ripetutamente. Se si imposta Suoneria e vibrazione, la radio riproduce una particolare suoneria nel caso vi sia una trasmissione radio in entrata (ad es. avviso di chiamata, messaggio o messaggio). Questa suoneria assomiglia a un tono indicatore positivo o a una chiamata senza risposta.

Per le radio con batterie che supportano la funzione di vibrazione e sono collegate a una clip per cintura compatibile, le opzioni del tipo di avviso suoneria disponibili sono Silenzioso, Suoneria, Vibrazione e Suoneria e vibrazione.

Per le radio con batterie che non supportano la funzione di vibrazione e non sono collegate a una clip per cintura compatibile, il tipo di avviso suoneria viene automaticamente impostato su Suoneria. Se si preme il pulsante programmato **Tipo suon. avv.**, viene emesso un tono di tasto errato per indicare che le opzioni Tipo avviso suoneria sono disattivate.

È possibile selezionare un tipo di avviso suoneria effettuando le seguenti operazioni.

- Premere il pulsante **Tipo suoneria avviso** per attivare o disattivare gli annunci vocali o la sintesi vocale e il comportamento della radio per le opzioni riportate di seguito.
  - In modalità Silenzioso, l'annuncio vocale o la sintesi vocale emettono solo **Tipo avviso suoneria silenzioso**.
  - In modalità Solo suoneria, l'annuncio vocale o la sintesi vocale emettono **Tipo suoneria avviso** e la radio emette una suoneria.

- In modalità Solo vibrazione, l'annuncio vocale o la sintesi vocale emettono **Tipo suoneria avviso** e la radio vibra.
- In modalità Suoneria e vibrazione, l'annuncio vocale o la sintesi vocale emettono **Tipo suoneria avviso** e la radio emette una suoneria e vibra.

### 7.8.2

## Configurazione della modalità di vibrazione



#### **AVVISO:**

Il pulsante programmato **Modo vibrazione** è assegnato dal rivenditore o dall'amministratore di sistema. Rivolgersi al rivenditore o all'amministratore di sistema per informazioni su come è stata programmata la radio.

La modalità di vibrazione è attivata quando la clip per cintura vibrante è collegata alla radio con una batteria che supporta la funzione di vibrazione.

È possibile selezionare la modalità di vibrazione effettuando l'operazione descritta di seguito.

- Premere il pulsante programmato **Modo vibrazione** per passare all'opzione breve, media o lunga e far vibrare la radio di conseguenza. L'annuncio vocale o la sintesi vocale emette **Modo vibrazione**.

### 7.8.3

## Aumento progressivo del volume del tono di allarme

Il rivenditore può programmare la radio in modo da emettere un avviso per l'utente circa l'arrivo di una chiamata radio a cui non ha dato risposta. Questo avviso consiste in un tono il cui volume aumenta automaticamente nel tempo. Questa funzione è detta segnalazione allarmi progressiva.

### 7.9

## Funzionamento dell'avviso di chiamata

L'invio di un avviso di chiamata consente di avvisare un utente della radio specifico in modo che richiami.



Questa funzione è accessibile mediante un pulsante programmato **Accesso rapido** .

### 7.9.1

## Risposta agli avvisi di chiamata

Quando si riceve un avviso di chiamata:

- Viene emesso un tono ripetitivo.
- Il LED giallo lampeggia.

Premere il pulsante **PTT** entro 4 secondi dalla ricezione di un avviso di chiamata per rispondere a una chiamata privata.

---

### 7.9.2

## Effettuazione di avvisi di chiamata

Seguire la procedura per effettuare avvisi di chiamata sulla radio.

- 1 Premere il pulsante di **accesso rapido** programmato.  
Il LED verde si accende.
- 

### 2 Attendere la conferma.

Se si riceve la conferma della ricezione dell'avviso di chiamata, viene emesso un tono indicatore positivo.

Se non si riceve la conferma della ricezione dell'avviso di chiamata, viene emesso un tono indicatore negativo.

---

### 7.10

## Modalità audio disattivato

La Modalità audio disattivato consente di disattivare tutti gli indicatori audio della radio.

Una volta avviata la Modalità audio disattivato, tutti gli indicatori audio vengono disattivati, ad eccezione delle funzioni con priorità più alta, ad esempio le operazioni di emergenza.

Quando si esce dalla Modalità audio disattivato, la radio riattiva i toni e le trasmissioni audio.



### **IMPORTANTE:**

È possibile attivare le opzioni A faccia in giù o Man Down una alla volta. Non è possibile attivare entrambe le funzioni.

### 7.10.1

## Attivazione della Modalità Muto

Seguire la procedura per attivare la Modalità Muto.

Accedere a questa funzione utilizzando il pulsante programmato **Modalità Muto**.

Quando la Modalità Muto è attivata, si verifica quanto segue:

- Viene emesso un tono indicatore positivo.
- Il LED rosso inizia a lampeggiare finché la Modalità Muto non viene disattivata.
- L'audio della radio viene disattivato.
- Il Timer modalità Muto inizia il conto alla rovescia della durata configurata.

### 7.10.2

## Uscita dalla Modalità Muto

È possibile uscire automaticamente da questa funzione quando scade il Timer modalità Muto.

Per uscire manualmente dalla Modalità Muto, completare una delle seguenti operazioni:

- Premere il pulsante **Modalità Muto** programmato.
- Premere il pulsante **PTT** su qualsiasi voce.

Quando la Modalità Muto è disattivata, si verifica quanto segue:

- Viene emesso un tono indicatore negativo.
- Il LED rosso lampeggiante si spegne.
- Sulla radio viene riattivato l'audio e ripristinato lo stato dell'altoparlante.
- Se il timer non è scaduto, il Timer modalità Muto viene arrestato.



### **AVVISO:**

È anche possibile uscire dalla Modalità Muto se l'utente trasmette la voce o passa a un canale non programmato.

### 7.11

## Funzionamento in emergenza

L'allarme di emergenza viene utilizzato per indicare una situazione critica. È possibile avviare un'emergenza in qualsiasi momento, anche se è in corso un'attività sul canale corrente.

Il rivenditore può impostare la durata della pressione del pulsante programmato **Emergenza**, che, a differenza della pressione lunga, è simile per tutti gli altri pulsanti:

#### Pressione breve

Durata compresa tra 0,05 e 0,75 secondi.

#### Pressione lunga

Durata compresa tra 1 e 3,75 secondi.

Il pulsante **Emergenza** viene assegnato tramite la funzione Emerg. att./Emerg. disatt. Per conoscere in che modo è stato programmato il pulsante **Emergenza**, rivolgersi al rivenditore.



#### AVVISO:

Se in seguito a una breve pressione del pulsante **Emergenza** viene attivato il Modo Emergenza, premendo a lungo lo stesso pulsante è possibile disattivare la suddetta modalità sulla radio.

Se in seguito a una lunga pressione del pulsante **Emergenza** viene attivato il Modo Emergenza, premendo brevemente lo stesso pulsante è possibile disattivare la suddetta modalità sulla radio.

La radio supporta tre tipi di allarmi di emergenza:

- Allarme emergenza
- Allarme di emergenza con chiamata

- Allarme di emergenza con successiva trasmissione voce 



#### AVVISO:

È possibile assegnare al pulsante di **emergenza** programmato solo uno degli allarmi descritti in precedenza.

Inoltre, ogni allarme dispone delle seguenti opzioni:

#### Regolare

La radio trasmette un segnale di allarme e mostra indicatori visivi e/o acustici.

#### Silenzioso

La radio trasmette un segnale di allarme ma non mostra alcun indicatore visivo e/o acustico. La radio riceve le chiamate senza emettere alcun suono dagli altoparlanti, fino a quando il periodo di trasmissione del *microfono acceso* programmato non è terminato e/o non si preme il pulsante **PTT**.

#### Silenzioso con voce

La radio trasmette un segnale di allarme senza mostrare alcun indicatore visivo o acustico, ma viene emesso un tono attraverso gli altoparlanti in caso di chiamate in arrivo. Se il *microfono acceso* è attivato, le chiamate in arrivo vengono riprodotte attraverso l'altoparlante una volta terminato il periodo di

trasmissione del *microfono acceso* programmato. Gli indicatori vengono visualizzati soltanto se viene premuto il pulsante **PTT**.

### 7.11.1

## Invio di allarmi di emergenza

Questa funzione consente di inviare un allarme di emergenza, ossia un segnale non vocale, che attiva un indicatore di avviso in un gruppo di radio. La radio non visualizza indicatori sonori o visivi in modalità di emergenza quando è impostata su Silenzioso.

Seguire la procedura per inviare allarmi di emergenza sulla radio.

- 1 Premere il pulsante programmato **Emerg. att.**.  
Il LED verde si accende.



### AVVISO:

Se la funzione è programmata, viene emesso un tono per la ricerca di emergenza. Il tono viene disattivato quando la radio trasmette o riceve chiamate vocali e si interrompe quando la radio esce dalla modalità di emergenza. Il Tono ricerca di emergenza può essere programmato tramite CPS.

- 
- 2 Attendere la conferma.

In caso di esito positivo:

- Viene emesso un tono di emergenza.
- Il LED rosso lampeggia.

Se non si ottengono i risultati desiderati dopo aver esaurito tutti i tentativi disponibili:

- Viene emesso un tono basso.

La radio esce dalla modalità Allarme di emergenza.

---

## 7.11.2

## Invio di allarmi di emergenza tramite chiamata

Questa funzione consente di inviare un allarme di emergenza tramite chiamata a un gruppo di radio. Alla ricezione della conferma da parte di una radio del gruppo, il gruppo di radio può comunicare sul canale di emergenza programmato.

Seguire la procedura per inviare allarmi di emergenza con chiamata sulla radio.

- 1 Premere il pulsante **Emerg. att.** programmato.

Il LED verde si accende.



### AVVISO:

Se la funzione è programmata, viene emesso un tono per la ricerca di emergenza. Il tono viene disattivato quando la radio trasmette o riceve chiamate vocali e si interrompe quando la radio esce dalla modalità di emergenza. Il Tono ricerca di emergenza può essere programmato dal rivenditore o dall'amministratore del sistema.

- 2 Attendere la conferma.

In caso di esito positivo:

- Viene emesso un tono di emergenza.
- Il LED rosso lampeggia.

- 
- 3 Premere il pulsante **PTT** per effettuare la chiamata.

Il LED verde si accende.

- 
- 4 Eseguire una delle seguenti operazioni:

- Attendere il termine del tono che indica il permesso di parlare, quindi parlare chiaramente nel microfono, se abilitato.
-  Attendere la cessazione del tono del pulsante laterale **PTT**, quindi parlare chiaramente nel microfono, se abilitato.

- 
- 5 Rilasciare il pulsante **PTT** per ascoltare.

- 
- 6  Se la funzione Indicazione canale libero è abilitata, verrà emesso un breve tono di avviso quando l'utente della radio trasmittente rilascia il pulsante **PTT**, per indicare che il canale è libero per

rispondere. Premere il pulsante **PTT** per rispondere alla chiamata.

- 
- 7 Per uscire dal Modo Emergenza una volta terminata la chiamata, premere il pulsante **Emergenza disattivata**.

Se non si preme il pulsante **Emergenza disattivata** per uscire dal Modo Emergenza, il LED rosso lampeggia e la radio resta in Modo Emergenza.

---

### 7.11.3

## Allarmi di emergenza con successiva trasmissione voce

Questa funzione consente di inviare un allarme di emergenza con successiva trasmissione della voce a un gruppo di radio. Il microfono della radio viene attivato automaticamente, consentendo di comunicare con il gruppo di radio senza premere il pulsante **PTT**. Questo stato di microfono attivato è conosciuto come *microfono acceso*.

Se la modalità Ciclo di emergenza è attivata sulla radio, *microfono acceso* e il periodo di ricezione vengono ripetuti per il tempo programmato. Nella modalità Ciclo di

emergenza, le chiamate ricevute vengono emesse attraverso l'altoparlante.

Se si preme il pulsante **PTT** durante il periodo di ricezione programmato, viene emesso il tono di operazione non consentita, che segnala che si deve rilasciare il pulsante **PTT**. La radio ignora la pressione del pulsante **PTT** e resta nel Modo Emergenza.

Se si preme il pulsante **PTT** con il *microfono acceso* e lo si continua a premere anche al termine del periodo previsto per il *microfono acceso*, la radio continua a trasmettere fino a quando non viene rilasciato il pulsante **PTT**.

Se la richiesta di allarme di emergenza ha esito negativo, la radio non riprova a inviarla e attiva direttamente lo stato del *microfono acceso*.



### **AVVISO:**

Alcuni accessori potrebbero non supportare il *microfono acceso*. Per ulteriori informazioni, contattare il rivenditore o l'amministratore di sistema.

## 7.11.4

## Invio di allarmi di emergenza con successiva trasmissione della voce

- 1 Premere il pulsante programmato **Emerg. att.**.

Il LED verde si accende.

- 2 Una volta udito il tono di emergenza, parlare chiaramente al microfono.

La radio interrompe automaticamente la trasmissione:

- Allo scadere della durata della funzione *microfono acceso* e della ricezione delle chiamate, se la modalità Ciclo di emergenza è attivata.
- Allo scadere della durata della funzione *microfono acceso*, se la modalità Ciclo di emergenza è disattivata.

Il LED rosso lampeggia. La radio resta in modalità di emergenza.

## 7.11.5

## Ricezione di allarmi di emergenza

Quando si riceve un allarme di emergenza:

- Viene emesso un tono.
- Il LED rosso lampeggia.



### AVVISO:

La radio riconosce automaticamente l'allarme di emergenza (se attivato).

Per tornare alla schermata Home, effettuare le seguenti operazioni:

- a Premere .
- b Premere  o  fino a visualizzare Sì.
- c Premere  per effettuare la selezione.

La radio torna alla schermata Home e sul display viene visualizzata l'icona Emergenza.

## 7.11.6

## Riavvio della modalità di emergenza

Completare una delle seguenti azioni:

- Cambiare canale mentre la radio è nella modalità di emergenza.

**AVVISO:**

È possibile riattivare la modalità di emergenza solo se si abilita l'allarme di emergenza sul nuovo canale.

- Premere il pulsante programmato **Emergenza attivata** durante l'inizio dell'emergenza o lo stato della trasmissione.

La radio esce dalla modalità di emergenza, quindi riavvia la modalità di emergenza.

## 7.11.7

## Uscita dalla modalità di emergenza dopo l'invio dell'allarme di emergenza

Questa funzione si riferisce solo alla radio che invia l'allarme di emergenza.

La radio esce dalla modalità di emergenza quando:

- Si riceve una conferma (solo per la funzione Allarme di emergenza).
- La radio ha effettuato il numero massimo di tentativi di inviare l'allarme.

**AVVISO:**

Spegnendo la radio, si esce dalla modalità di emergenza. Dopo averla riaccesa, la radio non entra automaticamente nella modalità di emergenza.

Seguire la procedura per uscire dalla modalità di emergenza sulla radio.

Premere il pulsante programmato **Emerg. disatt..**

## 7.12

## Esecuzione di chiamate 5 toni

Seguire la procedura per effettuare una chiamata 5 toni:

- 1 Selezionare il canale 5 toni.



**2** Premere il pulsante **PTT** per chiamare il contatto predefinito.

---

**3** Attendere la conferma.

In caso di esito positivo:

- Viene emesso un tono indicatore positivo.
- Attendere il termine del tono che indica il permesso di parlare, quindi parlare chiaramente nel microfono, se abilitato.

In caso di esito negativo:

- Viene emesso un tono indicatore negativo.
- 

La chiamata termina quando non si verifica alcuna attività vocale per un periodo prestabilito. Viene emesso un tono.

### 7.12.1

## Ricezione di chiamate 5 toni

Alla ricezione di una chiamata 5 toni:

- Il LED verde lampeggia.
- Viene emesso un tono.

- La radio si attiva e l'altoparlante emette il tono della chiamata in arrivo.

**1** Premere il pulsante **PTT** per rispondere alla chiamata.

Il LED verde si accende.

---

**2** Attendere il termine del tono che indica il permesso di parlare, quindi parlare chiaramente nel microfono, se abilitato.

---

**3** Rilasciare il pulsante **PTT** per ascoltare.

La chiamata termina quando non si verifica alcuna attività vocale per un periodo prestabilito. Viene emesso un tono.

---

### 7.12.2

## Invio di un allarme di emergenza a 5 toni

Seguire la procedura per inviare un allarme di emergenza:

- 1 Premere il pulsante **Emerg. att.** programmato.

Viene visualizzato quanto segue:

- Il LED verde si accende.
- Viene emesso un tono di emergenza.

- 
- 2 La radio esce dalla modalità Allarme di emergenza.

- Il LED verde si accende.
- Viene emesso un tono di emergenza.

- 
- 2 Una volta udito il tono di emergenza, parlare chiaramente al microfono.

Se è attivata la modalità Ciclo di emergenza, allo scadere della durata della funzione del *microfono acceso* e della ricezione delle chiamate, la radio arresta automaticamente la trasmissione.

Il LED rosso lampeggia. La radio resta in modalità di emergenza.

- 
- 3 Rilasciare il pulsante **PTT** per ascoltare.

### 7.12.3

## Invio di un allarme di emergenza con successiva trasmissione voce a 5 toni

Seguire la procedura per inviare un allarme di emergenza sulla radio.

- 1 Premere il pulsante **Emerg. att.** programmato.

Viene visualizzato quanto segue:

### 7.12.4

## Ricezione di un allarme di emergenza 5 toni

Quando si riceve un allarme di emergenza:

- Viene emesso un tono.
- Il LED rosso lampeggia.

**AVVISO:**

La radio riconosce automaticamente l'allarme di emergenza (se attivato).

7.13

**Privacy**

Questa funzione utilizza una tecnica di scrambling basata su software e consente di evitare che utenti non autorizzati sintonizzati su un canale possano ascoltare le conversazioni. Lo scrambling non viene però effettuato sulle porzioni di segnalazione e identificazione utente di una trasmissione.

Per inviare una trasmissione con funzione Privacy attivata, tale funzione deve essere abilitata sul canale su cui si trasmette. Questo requisito non è tuttavia necessario per la ricezione di una trasmissione. Mentre è sintonizzata su un canale abilitato per la privacy, la radio è in grado di ricevere trasmissioni chiare (decodificate).

Alcuni modelli di radio potrebbero non offrire la funzione Privacy o utilizzare una configurazione diversa. Per ulteriori informazioni, contattare il rivenditore o l'amministratore di sistema.

La radio supporta due tipi di privacy, ma solo uno può essere assegnato alla radio. Questi sono:

- Privacy base
- Privacy avanzata

Per decodificare una trasmissione dati o una chiamata con funzione Privacy attivata, la radio deve essere programmata in modo da avere la stessa chiave di privacy (per la privacy base) oppure gli stessi valore e ID della chiave (per la privacy avanzata) della radio trasmittente.

Se la radio riceve una chiamata codificata con una diversa chiave di privacy oppure con valore e ID della chiave diversi, si sentirà una trasmissione confusa (privacy base) oppure assente (privacy avanzata).

Su un canale abilitato per la privacy, la radio è in grado di ricevere chiamate chiare o decodificate, a seconda di come è stata programmata. Inoltre, la radio può riprodurre o meno un tono di attenzione a seconda di come è programmata.

Il LED si accende in verde durante la trasmissione e lampeggia rapidamente durante la ricezione di una trasmissione con funzione Privacy attivata da parte della radio.

**AVVISO:**

Si tratta di una funzionalità non disponibile per i canali della banda cittadina che si trovano nella stessa frequenza.

### 7.13.1

## Attivazione o disattivazione della privacy

Seguire la procedura per l'attivazione e disattivazione della privacy sulla radio.

Premere il pulsante programmato **Privacy**.

---

### 7.14

## Inibizione risp.

Questa funzione consente di impedire alla radio di rispondere a eventuali trasmissioni in entrata.



### **AVVISO:**

Contattare il proprio rivenditore per sapere come è stata programmata la radio.

Se attivata, la radio non genera alcuna trasmissione in uscita in risposta a trasmissioni in entrata, ad esempio Controllo radio, Avviso chiamata, Disattivazione radio, Monitor remoto, Automatic Registration Service (ARS), la risposta a messaggi privati e l'invio di report sulla posizione GNSS.

La radio non è in grado di ricevere chiamate private confermate se questa funzione è attivata. Tuttavia, la radio è in grado di inviare manualmente la trasmissione.

### 7.14.1

## Attivazione o disattivazione di Inibizione risp.

Seguire la procedura per attivare o disattivare Inibizione risp. sulla radio.

Premere il pulsante programmato **Inibizione risp**.

---

In caso di esito positivo:

- Viene emesso un tono indicatore positivo.

In caso di esito negativo:

- Viene emesso un tono indicatore negativo.

### 7.15

## Lone Worker

Questa funzione consente di avviare una trasmissione di emergenza in assenza di attività da parte dell'utente, ad esempio la pressione di un pulsante sulla radio o la

selezione di un canale, entro un periodo di tempo predefinito.

Se non viene rilevata alcuna attività per un periodo di tempo programmato, allo scadere del timer di inattività la radio avvisa l'utente con un indicatore audio.

Se l'utente non risponde prima dello scadere del tempo del promemoria predefinito, la radio avvia un allarme di emergenza.

A questa funzione è possibile assegnare solo uno dei seguenti allarmi di emergenza:

- Allarme di emergenza
- Allarme di emergenza con chiamata
- Allarme di emergenza con successiva trasmissione voce 

La radio resta in modalità di emergenza, consentendo la trasmissione di messaggi vocali, fino a quando non viene intrapresa un'azione. Vedere [Funzionamento in emergenza a pagina 54](#) per ulteriori informazioni sui modi per uscire dallo stato di emergenza.



**AVVISO:**

Per ulteriori informazioni, contattare il rivenditore o l'amministratore di sistema.

## 7.16

### Blocco con password

È possibile impostare una password per limitare l'accesso alla radio. Ogni volta che si accende la radio, viene richiesto di inserire la password.

La radio supporta l'immissione di una password a 4 cifre.

Nello stato bloccato, la radio non può ricevere chiamate.

#### 7.16.1

### Accesso alla radio tramite password

Accendere la radio.

- 1 Immettere la password di quattro cifre.
  - a Per immettere la prima cifra della password, utilizzare la **manopola del selettore di canale**.
  - b Per immettere ciascuna delle tre cifre rimanenti della password, premere il pulsante laterale 1 o 2.

- 2 La radio verifica automaticamente la validità della password quando si immette l'ultima cifra della password.
- 

Se la password immessa è corretta, la radio si accende.

Se si immette una password errata dopo il primo e il secondo tentativo, la radio mostra le seguenti indicazioni:

- Viene emesso un tono continuo.

Ripetere [passaggio 1](#).

Se si immette una password errata dopo il terzo tentativo, la radio mostra le seguenti indicazioni:

- Viene emesso un tono.
- Il LED giallo lampeggia due volte.
- La radio entra nello stato di blocco per 15 minuti.

Attendere il termine dello stato di blocco di 15 minuti, quindi ripetere [passaggio 1](#).



**AVVISO:**

Se si spegne e riaccende la radio, il timer di 15 minuti viene riavviato.

## Sblocco delle radio nello stato bloccato

Nello stato bloccato, la radio non può ricevere chiamate. Seguire la procedura per sbloccare la radio nello stato bloccato.

Eeguire una delle seguenti operazioni:

- Se la radio è accesa, attendere 15 minuti, quindi ripetere i passaggi descritti in [Accesso alla radio tramite password a pagina 65](#) per accedere alla radio.
- Se la radio è spenta, accenderla. La radio riavvia il timer di 15 minuti per lo stato bloccato. Viene emesso un tono. Il LED giallo lampeggia due volte.

Attendere 15 minuti, quindi ripetere i passaggi descritti in [Accesso alla radio tramite password a pagina 65](#) per accedere alla radio.

7.17

## Sistema transponder per il rilevamento automatico della portata



Il sistema transponder per il rilevamento automatico della portata (ARTS, Auto-Range Transponder System) è una funzione analogica progettata per informare l'utente quando la radio si trova fuori dalla portata delle radio dotate di ARTS.

Le radio dotate di tecnologia ARTS trasmettono e ricevono segnali periodici che rilevano se i dispositivi si trovano entro la portata reciproca.

La radio fornisce le seguenti indicazioni sugli stati:

### Avviso al primo passaggio

Viene emesso un tono.

### Avviso ARTS nel raggio

Viene emesso un tono, se programmato.

### Avviso ARTS fuori campo

Viene emesso un tono. Il LED rosso lampeggia velocemente.



#### AVVISO:

Per ulteriori informazioni, contattare il rivenditore o l'amministratore di sistema.

7.18

## Programmazione Over-the-air

Il rivenditore può aggiornare a distanza la radio tramite la programmazione Over-the-Air (OTAP, Over-the-Air Programming) senza un collegamento fisico. Utilizzando la funzione OTAP, è inoltre possibile configurare alcune impostazioni.

Quando la radio viene sottoposta a OTAP, il LED verde lampeggia.

Quando la radio riceve un volume di dati elevato:

- Il canale risulta occupato.
- Se si preme il pulsante **PTT** viene riprodotto un tono negativo.

**AVVISO:**

Al termine della fase di programmazione, viene emesso un tono e la radio si riavvia (si spegne e si riavvia).

7.19

## Funzionamento Wi-Fi

Questa funzione consente di configurare e connettersi a una rete Wi-Fi. La funzionalità Wi-Fi supporta aggiornamenti per il firmware della radio, codeplug e risorse quali i pacchetti linguistici e gli annunci vocali.

**AVVISO:**

Questa funzione è disponibile solo per DP2400e.

Wi-Fi® è un marchio registrato di Wi-Fi Alliance®.

La radio supporta le reti WEP/WPA/WPA2-Personal e WPA/WPA2-Enterprise Wi-Fi.

### Rete Wi-Fi WEP/WPA/WPA2-Personal

Utilizza l'autenticazione basata sulla chiave condivisa (password).

La chiave condivisa può essere inserita tramite il menu o CPS/RM.

### Rete Wi-Fi WPA/WPA2-Enterprise

Utilizza l'autenticazione basata sul certificato.

La radio deve essere preconfigurata con un certificato.

**AVVISO:**

Contattare il rivenditore o l'amministratore di sistema per la connessione alla rete Wi-Fi WPA/WPA2-Enterprise.

Il pulsante programmato **Wi-Fi attivato/Wi-Fi disattivato** è assegnato dal rivenditore o dall'amministratore di sistema. Rivolgersi al rivenditore o all'amministratore di sistema per informazioni su come è stata programmata la radio.

Gli Annunci vocali per il pulsante programmato **Wi-Fi attivato/Wi-Fi disattivato** possono essere personalizzati mediante CPS in base ai requisiti degli utenti. Per ulteriori informazioni, contattare il rivenditore o l'amministratore di sistema.

7.19.1

## Attivazione o disattivazione della funzionalità Wi-Fi

Premere il pulsante programmato **Wi-Fi attivo o disattivo**. L'annuncio vocale emette un messaggio sull'attivazione o disattivazione della funzionalità Wi-Fi.



## 7.19.2

## Connessione a un Access Point di rete

Quando si attiva la funzionalità Wi-Fi, la radio esegue la scansione e si connette a un Access Point di rete.

**AVVISO:**

Il pulsante programmato **Query stato Wi-Fi** è assegnato dal rivenditore o dall'amministratore di sistema. Gli annunci vocali per il pulsante programmato **Query stato Wi-Fi** possono essere personalizzati in base ai requisiti degli utenti mediante CPS. Rivolgersi al rivenditore o all'amministratore di sistema per informazioni su come è stata programmata la radio.

Gli access point della rete Wi-Fi WPA-Enterprise sono preconfigurati. Rivolgersi al rivenditore o all'amministratore di sistema per informazioni su come è stata programmata la radio.

Premere il pulsante programmato **Query stato Wi-Fi** per verificare lo stato della connessione utilizzando l'annuncio vocale.

L'annuncio vocale viene emesso quando il Wi-Fi è disattivato, il Wi-Fi è attivato ma senza connessione o il Wi-Fi è attivato con connessione.

## Servizi di pubblica utilità

Questo capitolo descrive l'uso delle funzioni di utilità disponibili sulla radio.

### 8.1

## Livelli di squelch

È possibile regolare il livello di squelch per eliminare la ricezione di chiamate non gradite, la cui forza del segnale è bassa, oppure i canali che presentano un rumore di fondo più elevato del normale.

### **Normale**

È l'impostazione predefinita.

### **Stretto**

Questa impostazione consente di eliminare la ricezione di chiamate non gradite e/o i rumori di fondo. È possibile che vengano filtrate anche le chiamate effettuate da posizioni remote.

#### 8.1.1

## Impostazione dei livelli di squelch

Seguire la procedura per impostare i livelli di squelch sulla radio.

Premere il pulsante programmato **Squelch**.

Viene emesso uno dei seguenti toni:

### **Tono indicatore positivo**

La radio funziona in modalità Squelch stretto.

### **Tono indicatore negativo**

La radio funziona in modalità Squelch normale.

---

### 8.2

## Livelli di potenza

È possibile personalizzare l'impostazione di potenza alta o bassa per ciascun canale.

### **Alto**

Consente la comunicazione tra radio che si trovano a notevole distanza.

### **Bassa**

Consente la comunicazione tra radio che si trovano a breve distanza.

## 8.2.1

## Impostazione dei livelli di potenza

Seguire la procedura per impostare i livelli di potenza sulla radio.

Premere il pulsante programmato **Livello potenza**.

In caso di esito positivo:

- Viene emesso il tono indicatore positivo.
- La radio trasmette a bassa potenza.

In caso di esito negativo:

- Viene emesso il tono indicatore negativo.
- La radio trasmette ad alta potenza.

## 8.3

## Trasmissione attivata dalla voce (VOX, Voice Operating Transmission)

VOX (Voice Operating Transmission) consente di avviare una chiamata in vivavoce ad attivazione vocale su un canale programmato. La radio trasmette automaticamente

per un periodo di tempo programmato ogni volta che il microfono di un accessorio VOX rileva la voce.



### AVVISO:

Si tratta di una funzionalità non disponibile per i canali della banda cittadina che si trovano nella stessa frequenza.

È possibile attivare o disattivare la funzione VOX effettuando una delle seguenti operazioni:

- Spegner e riaccendere la radio per abilitare VOX.
- Cambiare canale con il **selettore di canale** per attivare la funzione VOX.
- Attivare o disattivare la funzione VOX utilizzando il pulsante programmato **VOX**.
- Premere il pulsante **PTT** durante il funzionamento della radio per disattivare la funzione VOX.



### AVVISO:

Questa funzione può essere attivata o disattivata solo se è stata abilitata nella radio. Per ulteriori informazioni, contattare il rivenditore o l'amministratore di sistema.

## 8.3.1

## Attivazione o disattivazione della funzione VOX

Seguire la procedura per attivare o disattivare il VOX sulla radio.

Premere il pulsante programmato **VOX** per attivare o disattivare la funzione.

**AVVISO:**

Se è attivata la funzione Tono perm., utilizzare una parola di attivazione per iniziare la chiamata. Quindi, dopo aver ricevuto il tono che indica il permesso di parlare, parlare chiaramente nel microfono. Per ulteriori informazioni, vedere [Attivazione o disattivazione del tono Permesso di parlare](#).

## 8.4

## Attivazione o disattivazione di avvisi e toni della radio

Se necessario, è possibile attivare e disattivare tutti i toni e gli avvisi della radio, ad eccezione del tono di avviso

emergenza in arrivo. Seguire la procedura per attivare o disattivare gli avvisi e i toni sulla radio.

Premere il pulsante programmato **Tutti i toni/avvisi**.

In caso di esito positivo:

- Viene emesso il tono indicatore positivo.
- Tutti i toni e gli avvisi sono attivati.

In caso di esito negativo:

- Viene emesso il tono indicatore negativo.
- Tutti i toni e gli avvisi sono disattivati.

## 8.5

## Attivazione o disattivazione dell'audio intelligente

La radio regola automaticamente il volume dell'audio in modo che superi il rumore di fondo dell'ambiente, comprese le origini del rumore stazionarie e non. Si tratta di una funzione di sola ricezione, che non influisce sull'audio di trasmissione. Seguire la procedura per attivare o disattivare l'audio intelligente sulla radio.

Premere il pulsante **Audio intelligente** programmato.

8.6

## Attivazione o disattivazione della funzione Soppresore AF

Questa funzione consente di ridurre al minimo il feedback acustico nelle chiamate ricevute. Seguire la procedura per attivare o disattivare la funzione Soppresore AF sulla radio.

Premere il pulsante programmato **Soppresore AF**.

Viene emesso uno dei seguenti toni:

**Tono indicatore positivo**

Soppresore AF attivato.

**Tono indicatore negativo**

Soppresore AF disattivato.

---

## Garanzia per batterie e caricabatteria

### Garanzia di fabbricazione

Si garantisce il prodotto da difetti di fabbricazione nelle normali condizioni d'uso e servizio.

Tutte le batterie MOTOTRBO	24 mesi
Caricabatteria IMPRES (singoli e multipli, senza display)	24 mesi
Caricabatteria IMPRES (multipli con display)	12 mesi

### Garanzia di capacità

Garantisce l'80% della capacità nominale durante l'intero periodo di garanzia.

Batterie al nichel-idruro di metallo (NiMH) o ioni di litio (Li-Ion)	12 mesi
Batterie IMPRES, se usate esclusivamente con caricabatteria IMPRES	18 mesi

# Garanzia limitata

## PRODOTTI DI COMUNICAZIONE MOTOROLA SOLUTIONS.

### I. COPERTURA E DURATA DELLA GARANZIA:

Motorola Solutions, Inc. ("Motorola Solutions") garantisce l'assenza di difetti di materiali e di fabbricazione nei prodotti di comunicazione fabbricati da Motorola Solutions elencati di seguito ("Prodotto"), soggetti alle normali condizioni d'uso e di servizio per un periodo di tempo che decorre dalla data di acquisto, come riportato di seguito:

Radio portatili	Due (2) anni
Accessori dei prodotti (batterie e caricabatteria esclusi)	Un (1) anno

Motorola Solutions, a propria discrezione, offre la riparazione (gratuita) del Prodotto (con componenti nuovi o rifabbricati), la sostituzione (gratuita) (con un Prodotto

nuovo o rifabbricato) o il rimborso del prezzo di acquisto del Prodotto durante il periodo di garanzia, sempre che questo venga restituito secondo quanto stabilito dai termini della presente garanzia. Le parti o le schede sostituite sono garantite per il periodo di validità restante della garanzia originale applicabile. Tutte le parti sostituite del Prodotto diventeranno proprietà di Motorola Solutions.

Motorola Solutions estende la presente garanzia limitata esplicita solo all'acquirente originale (utente finale). La presente garanzia non può essere né assegnata né trasferita a terzi. Questa è la garanzia completa del Prodotto fabbricato da Motorola Solutions. Motorola Solutions non si assume alcun obbligo o alcuna responsabilità per aggiunte o modifiche apportate alla presente garanzia senza il previo consenso scritto e firmato da un incaricato Motorola Solutions.

Fatto salvo un accordo separato tra Motorola Solutions e l'acquirente originale (utente finale) del Prodotto, Motorola Solutions non garantisce gli interventi di installazione, manutenzione o riparazione del Prodotto.

Motorola Solutions non può essere ritenuta responsabile in alcun modo delle apparecchiature accessorie non fornite da Motorola Solutions che sono collegate o altrimenti utilizzate assieme al Prodotto, né del funzionamento del Prodotto utilizzato unitamente alle suddette

apparecchiature accessorie, che sono espressamente escluse dalla presente garanzia. Alla luce dell'unicità di ogni sistema con il quale il Prodotto può essere utilizzato, Motorola Solutions declina ogni responsabilità per la portata, la copertura o il funzionamento dell'intero sistema entro i termini della presente garanzia.

## II. DISPOSIZIONI GENERALI

Questa garanzia illustra le responsabilità di Motorola Solutions in relazione al Prodotto. La riparazione, la sostituzione o il rimborso del prezzo di acquisto, a discrezione di Motorola Solutions, sono da considerarsi l'unico rimedio disponibile. LA PRESENTE GARANZIA SOSTITUISCE OGNI ALTRA GARANZIA ESPLICITA. LE GARANZIE IMPLICITE, COMPRESSE A SCOPO ESEMPLIFICATIVO LE GARANZIE IMPLICITE DI COMMERCIALIZZABILITÀ E IDONEITÀ PER UN PARTICOLARE SCOPO, SONO LIMITATE AL PERIODO DI VALIDITÀ DELLA PRESENTE GARANZIA LIMITATA. MOTOROLA SOLUTIONS NON SARÀ IN ALCUN CASO RESPONSABILE DEI DANNI ECCEDENTI IL PREZZO D'ACQUISTO DEL PRODOTTO, NÉ DI QUALSIVOGLIA MANCATO UTILIZZO DEL PRODOTTO O DI PERDITA DI TEMPO, INCONVENIENTE, PERDITA COMMERCIALE, LUCRO CESSANTE O PERDITA DI RISPARMI NÉ DI

QUALSIASI ALTRO DANNO INCIDENTALE, SPECIALE O CONSEGUENZIALE IMPUTABILE ALL'UTILIZZO O ALL'IMPOSSIBILITÀ DI UTILIZZARE TALE PRODOTTO, ENTRO I LIMITI CHE POSSONO ESSERE ESCLUSI DALLA PORTATA APPLICATIVA DELLA LEGGE.

## III. DIRITTI LEGATI ALLE LEGGI STATALI:

ALCUNI STATI NON AMMETTONO L'ESCLUSIONE O LA LIMITAZIONE DI DANNI DIRETTI O INDIRETTI NÉ LA LIMITAZIONE DEL PERIODO DI VALIDITÀ DI UNA GARANZIA IMPLICITA; PERTANTO, IN QUESTO CASO, LA SUDETTA LIMITAZIONE O LE SUDETTE ESCLUSIONI NON SONO APPLICABILI.

La presente garanzia conferisce diritti legali specifici. È possibile che altri diritti siano applicabili e che questi siano soggetti a variazioni da Stato a Stato.

## IV. RIPARAZIONE IN GARANZIA

Per usufruire della riparazione in garanzia, è richiesta la ricevuta d'acquisto recante la data dell'acquisto e il numero di serie del Prodotto; inoltre, il Prodotto deve essere consegnato o inviato a un centro di riparazione autorizzato



(franco spese di spedizione ed assicurazione). Il servizio di garanzia Motorola Solutions verrà effettuato in uno dei luoghi autorizzati per il servizio di garanzia. Per facilitare le procedure per la riparazione in garanzia, si consiglia di contattare prima l'azienda (ad esempio, service provider o rivenditore) presso la quale è stato acquistato il Prodotto. È inoltre possibile chiamare Motorola Solutions al numero 1-800-927-2744.

## V. COSA NON COPRE LA PRESENTE GARANZIA

- 1 Difetti o danni derivanti da un utilizzo del Prodotto diverso da quello normale e abituale.
- 2 Difetti o danni derivanti da un uso non appropriato, incidenti, contatto con liquidi o negligenza.
- 3 Difetti o danni derivanti da procedure improprie di test, funzionamento, manutenzione, installazione, alterazione, modifica o regolazione.
- 4 Rottura o danni alle antenne se non causati direttamente da difetti di fabbricazione e dei materiali.
- 5 Un Prodotto sottoposto a modifiche, disassemblaggi o riparazioni non autorizzati (inclusa, senza limitazioni, l'aggiunta di apparecchiatura non fornita da Motorola Solutions al Prodotto) che possono influire negativamente sulle prestazioni del Prodotto o interferire con l'ispezione e il collaudo del Prodotto previsti dalla garanzia standard di Motorola Solutions per la verifica di una richiesta di garanzia.
- 6 Un Prodotto il cui numero di serie è stato rimosso o reso illeggibile.
- 7 Batterie ricaricabili se:
  - i sigilli presenti sull'alloggiamento delle celle della batteria sono rotti o mostrano chiari segni di contraffazione.
  - i danni o i difetti sono imputabili al processo di ricarica o all'utilizzo della batteria in apparecchiature o servizi diversi da quelli esplicitamente previsti per il Prodotto.
- 8 Spese di trasporto fino al magazzino delle riparazioni.
- 9 Un Prodotto che, in seguito a un'alterazione illegale o non autorizzata del software/firmware presente nel Prodotto, non funzioni in conformità con le specifiche pubblicate da Motorola Solutions o con l'etichetta della certificazione FCC in vigore per il Prodotto al momento della sua distribuzione iniziale da parte di Motorola Solutions.

- 10 Graffi o altri danni di natura estetica alle superfici del Prodotto che non abbiano conseguenze sul suo funzionamento.
- 11 Usura e logoramento dovuti a cause normali e consuetudinarie.

## VI. DISPOSIZIONI RELATIVE A BREVETTI E SOFTWARE

Motorola Solutions prenderà parte, a proprie spese, a qualsiasi causa legale intentata contro l'acquirente finale in base a un reclamo che dichiara che il Prodotto o componenti del Prodotto violano un brevetto degli Stati Uniti; inoltre, Motorola Solutions si impegna a pagare costi e danni riconosciuti a carico dell'acquirente in qualsiasi causa legale e attribuibili a tale reclamo, ma tale partecipazione e i relativi pagamenti sono da intendersi soggetti alle seguenti condizioni:

- 1 Motorola Solutions deve ricevere immediata notifica scritta da parte dell'acquirente in seguito alla ricezione del reclamo sopra descritto,
- 2 Motorola Solutions sarà l'unico soggetto coinvolto nella causa e unico responsabile di tutte le negoziazioni volte al raggiungimento della risoluzione o compromesso e

- 3 nel caso in cui il Prodotto o le parti diventino o, a giudizio di Motorola Solutions, possano diventare oggetto di una rivendicazione basata sull'infrazione di un brevetto degli Stati Uniti, detto acquirente permetta a Motorola Solutions, a sua discrezione e spese, di acquisire per conto dell'acquirente stesso il diritto di continuare a utilizzare il Prodotto o le parti oppure di sostituire o modificare lo stesso in modo che non contravvenga al brevetto oppure di conferire a detto acquirente un credito rispetto al Prodotto o alle parti equivalente al deprezzamento e di accettare la restituzione dello stesso. Il deprezzamento sarà equivalente all'ammontare annuo relativo alla durata di vita del Prodotto o delle parti come stabilito da Motorola Solutions.

Motorola Solutions declina ogni responsabilità nei confronti di qualsiasi rivendicazione basata sull'infrazione di un brevetto conseguente o imputabile al Prodotto o alle parti fornite con software, apparati o dispositivi non Motorola Solutions, né sarà ritenuta responsabile per l'uso delle apparecchiature accessorie o di software non fornite da Motorola Solutions, che siano installate o utilizzate assieme al Prodotto. La succitata dichiarazione definisce la completa responsabilità di Motorola Solutions relativamente all'infrazione di brevetti da parte del Prodotto e di qualsiasi parte dello stesso.

Le leggi in vigore negli Stati Uniti e in altri Paesi accordano a Motorola Solutions alcuni diritti esclusivi riservati al software Motorola Solutions protetto da copyright, come i diritti esclusivi a riprodurre e distribuire copie di tale software. Il software Motorola Solutions può essere utilizzato solo con il Prodotto in cui è stato originalmente incorporato; è pertanto vietata la sostituzione, la riproduzione, la distribuzione, la modifica in qualsiasi modo e con qualsiasi mezzo di detto software in tale Prodotto oppure il suo utilizzo per creare software derivati dallo stesso. È vietato qualsiasi altro uso di detto software di Motorola Solutions, compresi, senza limiti, l'alterazione, la modifica, la riproduzione, la distribuzione o la decodifica oppure l'esercizio di diritti nei riguardi dello stesso. Non viene concessa per implicazione, per eccezione o in altro modo alcuna licenza nell'ambito di copyright o diritti di brevetto di Motorola Solutions.

## VII. LEGISLAZIONE APPLICABILE





La presente garanzia è disciplinata dalle leggi dello Stato dell'Illinois, Stati Uniti.

# Spis treści

Ważne informacje dotyczące bezpieczeństwa.....	7
Wersja oprogramowania.....	8
Prawa autorskie.....	9
Prawa autorskie do oprogramowania komputerowego.....	11
Konserwowanie radiotelefonu.....	12
Rozdział 1. Wprowadzenie.....	14
1.1 Informacje dotyczące ikon.....	14
Rozdział 2. Wprowadzenie.....	15
2.1 Ładowanie akumulatora.....	15
2.2 Montaż akumulatora.....	15
2.3 Podłączanie anteny.....	16
2.4 Montaż futerału.....	17
2.5 Nakładanie osłony złącza uniwersalnego....	18
2.6 Podłączanie złącza akcesoriów.....	19
2.7 Włączanie radiotelefonu.....	19
2.8 Wyłączanie radiotelefonu.....	20
2.9 Regulacja głośności.....	20
Rozdział 3. Elementy sterujące radiotelefonu.....	21
3.1 Programowalne przyciski.....	21
3.1.1 Konfigurowalne funkcje radiotelefonu.....	22
3.1.2 Konfigurowalne ustawienia/narzędzia.....	23
3.2 Przycisk Push-to-Talk.....	24
3.3 Tryby konwencjonalny analogowy i cyfrowy.....	24
3.4 IP Site Connect.....	25
3.5 Capacity Plus — Pojedyncza stacja.....	26
3.6 Capacity Plus — Wiele stacji.....	26
Rozdział 4. Wskaźniki statusu.....	28
4.1 Wskaźniki LED.....	28
4.2 Dźwięki.....	29
4.2.1 Sygnały dźwiękowe.....	29
4.2.2 Sygnały wskaźnikowe.....	30
Rozdział 5. Wybór strefy i kanału.....	31
5.1 Wybieranie stref.....	31
5.2 Wybieranie kanałów.....	31
Rozdział 6. Połączenia.....	32
6.1 Połączenia grupowe.....	32
6.1.1 Inicjowanie połączeń grupowych...	32

6.1.2 Odbieranie połączeń grupowych...	33	6.5.3 Odbieranie połączeń telefonicznych jako wywołań indywidualnych	39
6.2 Połączenia prywatne	33	6.5.4 Odbieranie połączeń telefonicznych jako wywołań ogólnych	39
6.2.1 Inicjowanie połączeń prywatnych	34	6.6 Inicjowanie przerwania do transmisji	40
6.2.2 Odbieranie połączeń prywatnych	34	6.7 Połączenia głosowe z rozgłaszaniem	40
6.3 Połączenia ogólne	35	6.7.1 Nawiązywanie połączeń głosowych z rozgłaszaniem	40
6.3.1 Odbieranie połączeń ogólnych	35	6.7.2 Odbieranie połączeń głosowych z rozgłaszaniem	41
6.3.2 Inicjowanie połączeń ogólnych	36	6.8 Połączenia niezaadresowane	42
6.4 Połączenia selektywne	36	6.8.1 Inicjowanie połączeń niezaadresowanych	42
6.4.1 Inicjowanie połączeń selektywnych	37	6.8.2 Odbieranie połączeń niezaadresowanych	43
6.4.2 Odbieranie połączeń selektywnych	37	6.9 Tryb OVCM (kanał otwarty)	43
6.5 Połączenia telefoniczne	38	6.9.1 Inicjowanie połączeń OVCM	44
6.5.1 Nawiązywanie połączeń telefonicznych przy pomocy przycisku programowalnego	38	6.9.2 Odbieranie połączeń OVCM	44
6.5.2 Odbieranie połączeń telefonicznych jako wywołań grupowych	39	Rozdział 7. Funkcje zaawansowane	46
		7.1 Talkaround	46

7.1.1 Przełączanie między trybem Talkaround i przemiennika.....	46	7.6.4 Przywracanie kanałów niepożądanych.....	51
7.2 Funkcja nasłuchu .....	46		
7.2.1 Nasłuch kanałów.....	46	7.7 Skanowanie głosujące .....	51
7.2.2 Stały nasłuch .....	47	7.8 Ustawienia wskaźnika połączenia.....	52
7.2.2.1 Włączanie i wyłączanie stałego nasłuchu.....	47	7.8.1 Wybierz Typ dzwonka alertu.....	52
7.3 Przypomnienie kanału głównego.....	47	7.8.2 Konfigurowanie Typu wibracji.....	53
7.3.1 Wyciszyć przypomnienie kanału głównego.....	48	7.8.3 Narastanie głośności tonu alarmu .....	53
7.3.2 Ustawianie nowego kanału głównego.....	48	7.9 Alert połączenia.....	53
7.4 Zdalny nasłuch.....	48	7.9.1 Reagowanie na alerty połączenia..	54
7.4.1 Inicjowanie monitora zdalnego.....	49	7.9.2 Inicjowanie alertów połączenia.....	54
7.5 Listy skanowania.....	49	7.10 Tryb wyciszony.....	54
7.6 Skanowanie.....	49	7.10.1 Włączanie trybu wyciszenia.....	55
7.6.1 Włączanie/wyłączanie skanowania.....	50	7.10.2 Wyjście z Trybu wyciszenia.....	55
7.6.2 Odbieranie transmisji podczas skanowania.....	50	7.11 Tryb alarmowy .....	56
7.6.3 Eliminacja kanałów niepożądanych.....	51	7.11.1 Wysyłanie informacji alarmowych.....	57
		7.11.2 Wysyłanie informacji alarmowych z wywołaniem.....	58
		7.11.3 Sygnały alarmowe z funkcją awaryjnej aktywacji mikrofonu.....	59

7.11.4 Wysyłanie informacji alarmowych z żądaniem połączenia głosowego 	60	7.14.1 Włączanie lub wyłączenie zawieszenia odpowiedzi.....	65
7.11.5 Odbieranie informacji alarmowych.....	60	7.15 Praca w pojedynkę.....	66
7.11.6 Ponowne inicjowanie trybu alarmowego.....	61	7.16 Blokada hasłem.....	66
7.11.7 Wyjście z trybu awaryjnego po wysłaniu wywołania alarmowego.....	61	7.16.1 Uzyskiwanie dostępu do radiotelefonu za pomocą hasła.....	67
7.12 Nawiązywanie połączeń 5-tonowych.....	62	7.16.2 Odblokowywanie radiotelefonów ze stanu zablokowania.....	67
7.12.1 Otrzymywanie połączeń 5-tonowych.....	62	7.17 System ARTS (Auto-Range Transponder System) 	68
7.12.2 Wysyłanie 5-tonowej informacji alarmowej.....	63	7.18 Programowanie drogą radiową 	68
7.12.3 Wysyłanie 5-tonowego sygnału alarmowego z żądaniem połączenia głosowego.....	63	7.19 Praca Wi-Fi.....	69
7.12.4 Odbieranie 5-tonowej informacji alarmowej.....	64	7.19.1 Włączanie i wyłączenie Wi-Fi.....	70
7.13 Prywatne 	64	7.19.2 Podłączanie do punktu dostępowego sieci.....	70
7.13.1 Włączanie/wyłączenie prywatności 	65	Rozdział 8. Narzędzia.....	71
7.14 Zawieszenie odpowiedzi.....	65	8.1 Poziomy blokady szumów.....	71
		8.1.1 Konfigurowanie poziomów blokady szumów.....	71
		8.2 Poziomy mocy.....	71
		8.2.1 Ustawianie poziomów mocy.....	72

8.3 Nadawanie uruchamiane głosem.....	72	VII. PRAWO WŁAŚCIWE:.....	80
8.3.1 Włączanie lub wyłączanie funkcji nadawania uruchamianego głosem.....	73		
8.4 Włączanie/wyłączanie dźwięków/alertów radiotelefonu.....	73		
8.5 Włączanie lub wyłączanie dźwięku inteligentnego.....	73		
8.6 Włączanie i wyłączanie funkcji tłumienia sprzężenia akustycznego  .....	74		
Gwarancja na akumulatory i ładowarki.....	75		
Gwarancja jakości wykonania.....	75		
Gwarancja pojemności.....	75		
Ograniczona gwarancja.....	76		
MOTOROLA SOLUTIONS COMMUNICATION PRODUCTS.....	76		
I. Co obejmuje gwarancja i przez jaki okres?....	76		
II. POSTANOWIENIA OGÓLNE:.....	77		
III. PRZEPISY PAŃSTWOWE:.....	77		
IV. JAK DOKONAĆ NAPRAWY GWARANCYJNEJ:.....	77		
V. CZEGO NIE OBEJMUJE GWARANCJA.....	78		
VI. POSTANOWIENIA PATENTOWE I DOTYCZĄCE OPROGRAMOWANIA:.....	79		



# Ważne informacje dotyczące bezpieczeństwa

## Informacje na temat bezpieczeństwa produktu i działania fal radiowych dla radiotelefonów przenośnych



### **PRZESTROGA:**

**Użytkowanie tego radiotelefonu jest ograniczone wyłącznie do celów zawodowych.**

Zgodnie z obowiązującymi normami i przepisami przed rozpoczęciem korzystania z urządzenia należy zapoznać się z podręcznikiem „Informacje na temat bezpieczeństwa produktu i działania fal radiowych dwukierunkowych radiotelefonów przenośnych”, który zawiera instrukcje gwarantujące bezpieczne użytkowanie oraz uwagi dotyczące energii o częstotliwości radiowej.

## Wersja oprogramowania

Wszystkie funkcje opisane w poniższych sekcjach są obsługiwane przez oprogramowanie w wersji **R02.20.01.0000** lub nowszej.

Więcej informacji można uzyskać od sprzedawcy.

## Prawa autorskie

Produkty firmy Motorola Solutions opisane w tym dokumencie mogą obejmować autorskie programy komputerowe firmy Motorola Solutions. Prawo w Stanach Zjednoczonych i innych krajach zapewnia firmie Motorola Solutions pewne wyłączne prawa do programów komputerowych chronionych prawem autorskim. Wszelkie chronione prawem autorskim programy firmy Motorola Solutions zawarte w produktach Motorola opisanych w tym dokumencie nie mogą być kopiowane ani reprodukowane w jakikolwiek sposób bez wyraźnej pisemnej zgody firmy Motorola Solutions.

© 2020 Motorola Solutions, Inc. Wszelkie prawa zastrzeżone.

Żadna część niniejszego dokumentu nie może być powielana, przesyłana, przechowywana w systemie wyszukiwania danych ani tłumaczona na żaden język lub język komputerowy, w jakiegokolwiek formie i w jakikolwiek sposób, bez uprzedniej pisemnej zgody firmy Motorola Solutions, Inc.

Ponadto zakup produktów firmy Motorola Solutions nie może być uważany za przekazanie – w sposób bezpośredni, dorozumiany, na podstawie wcześniejszych oświadczeń lub w jakikolwiek inny – licencji chronionych

prawami autorskimi, patentami lub zgłoszeniami patentowymi, należących do firmy Motorola Solutions. Wyjątek stanowi zwykła, niewyłączna, wolna od opłat licencja, jaka zgodnie z prawem jest skutkiem transakcji sprzedaży produktu.

### Zastrzeżenie

Należy pamiętać, że niektóre z funkcji, instalacje i możliwości opisane w tym dokumencie mogą nie mieć zastosowania do lub nie być licencjonowane do użytku z określonym systemem, lub mogą być zależne od cech określonej przewoźnej jednostki abonenckiej lub konfiguracji niektórych parametrów. Aby uzyskać więcej informacji, należy zwrócić się do osoby kontaktowej firmy Motorola Solutions.

### Znaki towarowe

MOTOROLA, MOTO, MOTOROLA SOLUTIONS oraz stylizowane logo M są znakami towarowymi lub zastrzeżonymi znakami towarowymi firmy Motorola Trademark Holdings, LLC i są używane na licencji. Wszystkie inne znaki towarowe należą do odpowiednich właścicieli.

## Dyrektywa Unii Europejskiej (UE) dotycząca zużytego sprzętu elektrycznego i elektronicznego (WEEE)



■ Dyrektywa WEEE wymaga, aby produkty sprzedawane do krajów Unii Europejskiej były oznaczone etykietą z symbolem przekreślonego kosza, umieszczoną na urządzeniu (lub, w niektórych przypadkach, na opakowaniu).

Zgodnie z definicją dyrektywy WEEE etykieta z symbolem przekreślonego kosza oznacza, że klienci i użytkownicy końcowi w krajach UE nie mogą wyrzucać sprzętu ani akcesoriów elektrycznych i elektronicznych wraz z odpadami gospodarczymi.

Klienci i użytkownicy końcowi w krajach Unii Europejskiej powinni uzyskać informacje na temat zbiórki odpadów w danym państwie u miejscowego sprzedawcy urządzeń lub w centrum serwisowym.

## Prawa autorskie do oprogramowania komputerowego

Produkty firmy Motorola Solutions opisane w tym podręczniku mogą obejmować autorskie oprogramowanie firmy Motorola Solutions umieszczone w pamięci półprzewodnikowej lub na innych nośnikach. Prawo Stanów Zjednoczonych Ameryki Północnej i innych krajów chroni interes firmy Motorola Solutions w zakresie wyłączności własności programów komputerowych, w tym m.in. wyłącznego prawa do kopiowania lub reprodukcji w dowolnej formie programów komputerowych objętych prawami autorskimi. Zgodnie z powyższym, żaden program komputerowy firmy Motorola Solutions objęty prawami autorskimi, zawarty w urządzeniach firmy Motorola Solutions opisywanych w niniejszym podręczniku, nie może być skopiowany, powielony, poddany modyfikacji, przetwarzaniu wstecznemu lub dystrybucji w jakiegokolwiek formie bez uzyskania wyraźnej pisemnej zgody firmy Motorola Solutions. Ponadto zakup produktów firmy Motorola Solutions nie może być uważany za przekazanie – w sposób bezpośredni, dorozumiany, na podstawie wcześniejszych oświadczeń lub w jakikolwiek inny – licencji chronionych prawami autorskimi, patentami lub

zgłoszeniami patentowymi, należących do firmy Motorola Solutions. Wyjątek stanowi zwykła, niewyłączna, wolna od opłat licencja, jaka zgodnie z prawem jest skutkiem transakcji sprzedaży produktu.

Technologia kodowania głosu AMBE+2™ wykorzystana w tym produkcie jest chroniona przez prawa firmy Digital Voice Systems Inc. dotyczące własności intelektualnej, z prawami patentowymi i autorskimi oraz tajemnicą handlową włącznie.

Technologia kodowania głosu jest licencjonowana wyłącznie do użytku z tym wyposażeniem komunikacyjnym. Zabronione jest dekompilowanie, inżynieria wsteczna lub demontowanie kodu obiektowego albo konwertowanie go w inny sposób do czytelnej formy przez użytkowników korzystających z powyższej technologii.

U.S. Nr partii: 5,870,405, 5,826,222, 5,754,974, 5,701,390, 5,715,365, 5,649,050, 5,630,011, 5,581,656, 5,517,511, 5,491,772, 5,247,579, 5,226,084 i 5,195,166.

# Konserwowanie radiotelefonu

Ten punkt opisuje podstawowe środki ostrożności dotyczące obsługi radiotelefonu.

**Tabela 1: Specyfikacja IP**

Specyfikacja IP	Opis
IP67	Zapewnia odporność radiotelefonu na niekorzystne warunki terenowe, takie jak zanurzenie w wodzie.



## **PRZESTROGA:**

Radiotelefonu nie wolno demontować. Może to spowodować uszkodzenie uszczelek i utratę szczelności urządzenia. Konserwację należy przeprowadzać w serwisie, wyposażonym w sprzęt do testowania i wymiany uszczelek radiotelefonu.

- Jeżeli urządzenie wpadnie do wody, należy nim potrząsnąć, aby osuszyć zamoczony głośnik i mikrofon. Woda może obniżyć wydajność pracy urządzenia.

- Jeżeli akumulator radiotelefonu był narażony na działanie wody, przed jego ponownym montażem należy oczyścić i wysuszyć styki zarówno akumulatora, jak i radiotelefonu. Pozostałości wody mogą spowodować spięcie.
- Jeżeli radiotelefon został zanurzony w substancji powodującej korozję (np. woda morska), należy urządzenie oraz akumulator wymyć w słodkiej wodzie, a następnie osuszyć.
- Do czyszczenia zewnętrznych powierzchni radiotelefonu należy stosować roztwór łagodnego płynu do mycia naczyń i słodkiej wody (np. jedna łyżeczka detergentu na 4 l wody).
- Nie przetykaj otworu wentylacyjnego umieszczonego na obudowie radia poniżej styków akumulatora. Służy on do wyrównania ciśnienia wewnątrz urządzenia. W przeciwnym wypadku może dojść do utraty szczelności radiotelefonu.
- Nie zaklejaj ani nie zasłaniaj w żaden sposób tego otworu.
- Dbaj o to, aby do otworu nie dostały się żadne tłuste substancje.
- Radiotelefon z właściwie zamontowaną anteną może zostać zanurzony w wodzie do głębokości 1 metra, na

maksymalnie 30 minut. Przekroczenie limitu czasu lub niezamontowanie anteny może spowodować uszkodzenie radiotelefonu.

- Podczas czyszczenia urządzenia nie korzystaj ze sprężonych środków w aerozolu – w ten sposób możesz przekroczyć dopuszczalne ciśnienie, a woda dostanie się do środka.

# Wprowadzenie

Niniejszy podręcznik użytkownika opisuje funkcje Twoich radiotelefonów.

Lokalny dystrybutor lub administrator systemu może dostosować radiotelefon zgodnie z Twoimi wymaganiami. Dodatkowych informacji udzieli sprzedawca lub administrator systemu.

Skontaktuj się z lokalnym dystrybutorem lub administratorem systemu, aby uzyskać następujące informacje:

- Czy radiotelefon jest zaprogramowany z uwzględnieniem ustawień wstępnych kanałów konwencjonalnych?
- Które przyciski zostały zaprogramowane w celu zapewnienia dostępu do innych funkcji?
- Jakie opcjonalne akcesoria mogą być zgodne z wymaganiami użytkownika?
- Jakie są najlepsze praktyki wykorzystania radiotelefonu w celu zapewnienia efektywnej komunikacji?
- Jakie procedury konserwacji pomagają przedłużyć okres eksploatacji radiotelefonu?

## 1.1

### Informacje dotyczące ikon

Ikony używane w niniejszej instrukcji oznaczają funkcje obsługiwane w standardowym trybie analogowym lub cyfrowym.



Oznacza funkcję obsługiwaną **wyłącznie w standardowym trybie analogowym**.



Oznacza funkcję obsługiwaną **wyłącznie w standardowym trybie cyfrowym**.

**Obie** ikony nie wyświetlają się dla funkcji dostępnych w **obu** trybach standardowych – analogowym i cyfrowym.



# Wprowadzenie

Niniejszy rozdział zawiera instrukcje przygotowania radiotelefonu do użycia.

## 2.1

### Ładowanie akumulatora

Radiotelefon jest zasilany akumulatorem nikielowo-metalowo-wodorkowym (NiMH) lub litowo-jonowym (Li-Ion).

Należy wyłączyć radiotelefon podczas ładowania.

- Aby uniknąć naruszenia warunków gwarancji i uszkodzeń, należy ładować akumulator przy użyciu ładowarki zatwierdzonej przez firmę Motorola Solutions dokładnie tak, jak opisano w instrukcji obsługi ładowarki.
- Aby zapewnić jak najlepszą wydajność, nowy akumulator należy ładować od 14 do 16 godzin przed pierwszym użyciem.

Ładowanie przebiega optymalnie w temperaturze pokojowej.

- Aby zapewnić optymalną żywotność i odpowiednie parametry akumulatora, należy ładować akumulator

IMPRES™ za pomocą ładowarki IMPRES. Akumulatory IMPRES ładowane wyłącznie za pomocą ładowarek IMPRES otrzymują 6-miesięczne przedłużenie gwarancji na pojemność ponad okres gwarancji dla standardowych akumulatorów Motorola Solutions Premium.

## 2.2

### Montaż akumulatora

Postępuj zgodnie z procedurą, aby podłączyć baterię do radiotelefonu.

Ta funkcja niedopasowania akumulatora jest dostępna wyłącznie dla akumulatorów IMPRES i dla innych akumulatorów z numerem zestawu zaprogramowanym w pamięci EEPROM.

Jeśli radiotelefon jest połączony z niewłaściwym akumulatorem, pojawi się niski ostrzegawczy sygnał dźwiękowy, dioda LED będzie migać na czerwono i zabrmi powiadomienie głosowe/dźwięk syntezatora mowy. Niewłaściwa bateria, jeżeli program CPS obsługuje powiadomienia głosowe/dźwięki syntezatora mowy.

Jeśli połączony zostanie radiotelefon z nieobsługiwanym akumulatorem, rozlegnie się dźwięk alertu.

Certyfikacja radiotelefonu przestaje obowiązywać, jeśli użytkownik podłączy akumulator zgodny z wymogami UL do radiotelefonu zgodnego z wymogami FM lub na odwrót. Radiotelefon może zostać zaprogramowany za pomocą oprogramowania CPS, aby ostrzec przed takim niedopasowaniem akumulatora. Skontaktuj się ze sprzedawcą lub administratorem systemu, aby ustalić, w jaki sposób został zaprogramowany radiotelefon.

- 1 Ustaw akumulator zgodnie z prowadnicami na tylnym panelu obudowy radiotelefonu.
- 2 Dociśnij mocno akumulator i przesunij go do góry, tak aby został zablokowany w odpowiednim położeniu.

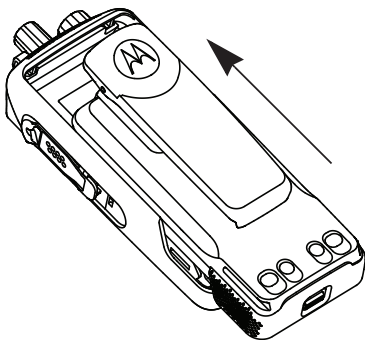

- 3 Przesuń zatrzask akumulatora do położenia zablokowanego.

- 4 Aby wyjąć akumulator, wyłącz radiotelefon. Przesuń zatrzask akumulatora oznaczony literą **A**, aby zwolnić blokadę, a następnie przytrzymaj oraz przesunij akumulator w dół i wysuń z prowadnic.

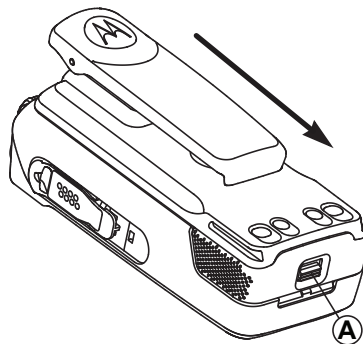

### 2.3

## Podłączanie anteny

Wyłącz radiotelefon.

Wsuń antenę w złącze i obróć ją w prawo.

**UWAGA:**

Aby zapewnić najlepszą ochronę przed wodą i kurzem, upewnij się, że antena jest dokładnie zamocowana.

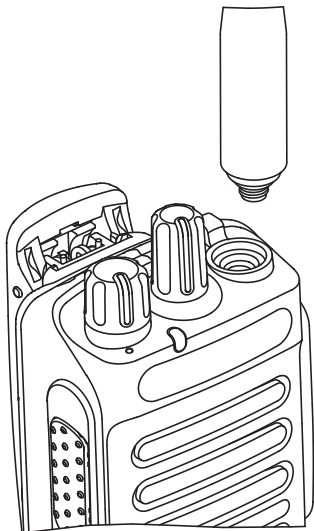
**UWAGA:**

Aby wyjąć antenę, należy obrócić ją w lewo.

**PRZESTROGA:**

Aby uniknąć uszkodzenia, wymień uszkodzoną antenę wyłącznie na antenę MOTOTRBO.

## 2.4

**Montaż futerału**

- 1 Ustaw prowadnice futerału odpowiednio do rowków na akumulatorze.
- 
- 2 Naciśnij w dół, aż usłyszysz kliknięcie zatrzasku.

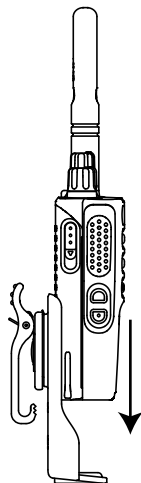

Rysunek 1: Montaż futerału

## Nakładanie osłony złącza uniwersalnego

Złącze uniwersalne znajduje się na bocznym panelu obudowy radiotelefonu po stronie anteny. Służy do podłączania akcesoriów MOTOTRBO do radiotelefonu.

Gdy nie korzysta się ze złącza uniwersalnego, należy nakładać osłonę złącza uniwersalnego lub osłonę przeciwpylewą.

- 1 Umieść ścięty koniec pokrywy w szczelinach powyżej złącza uniwersalnego.
- 
- 2 Przyciśnij pokrywę przeciwpylewą w dół, aby zamocować ją prawidłowo na złączu uniwersalnym.

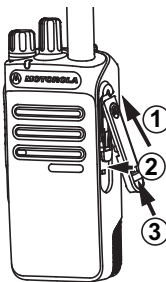

- 3 Zabezpiecz pokrywę przeciwpylową, naciskając zatrzask w górę.

## 2.6

## Podłączanie złącza akcesoriów

Złącze akcesoriów służy do podłączenia uniwersalnego złącza po stronie anteny radiotelefonu. Postępuj zgodnie z procedurą, aby podłączyć złącze akcesorium do radiotelefonu.

- 1 Umieść ukośną część w szczelinach powyżej złącza uniwersalnego.
- 2 Dopchnij złącze do góry.
- 3 Dociśnij złącze akcesoriów, aż usłyszysz zatrzask.

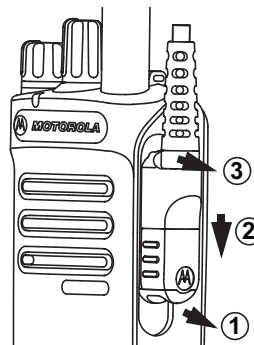

## 2.7

## Włączanie radiotelefonu

Obróć pokrętko **Wł./Wł./Regulacja głośności** w kierunku zgodnym z ruchem wskazówek zegara, aż do kliknięcia.

W razie powodzenia sygnalizacja będzie następująca:

- Zostanie wyemitowany sygnał.



### UWAGA:

Jeśli funkcja dźwięków/alertów jest wyłączona, sygnał uruchamiania nie zostanie wyemitowany.

- Zielona dioda LED świeci się.

Jeśli radiotelefon nie włącza się, sprawdź akumulator. Upewnij się, że akumulator jest naładowany i prawidłowo zainstalowany. Skontaktuj się ze sprzedawcą, jeśli radiotelefon nadal się nie włącza.

## 2.8

### Wyłączanie radiotelefonu

Obróć pokrętko **Wi./Wi./Regulacja głośności** w kierunku przeciwnym do ruchu wskazówek zegara, aż do kliknięcia.

---

## 2.9

### Regulacja głośności

Aby wyregulować głośność radiotelefonu, wykonaj jedną z poniższych czynności:

- Aby zwiększyć głośność, obróć pokrętko sterujące **Włącz/Wyłącz/Regulacja głośności** w prawo.
- Aby zmniejszyć głośność, obróć pokrętko sterujące **Włącz/Wyłącz/Regulacja głośności** w lewo.



#### **UWAGA:**

W radiotelefonie można zaprogramować minimalną głośność. Nie będzie można wyciszyć urządzenia poniżej tej wartości.

---

## Elementy sterujące radiotelefonu

Ten rozdział wyjaśnia działanie przycisków i funkcji sterujących radiotelefonu.



- 1 Pokrętko wyboru kanałów
- 2 Pokrętko włączania/wyłączania/regulacji głośności
- 3 Dioda LED
- 4 Przycisk Push-to-Talk (PTT)

- 5 Przycisk boczny 1<sup>1</sup>
- 6 Przycisk boczny 2<sup>1</sup>
- 7 Mikrofon
- 8 Głośnik
- 9 Uniwersalne złącze akcesoriów
- 10 Antena

### 3.1

## Programowalne przyciski

W zależności od długości naciśnięcia przycisku, sprzedawca może zaprogramować przyciski jako skróty do funkcji radiotelefonu.

### Krótkie naciśnięcie

Szybkie naciśnięcie i zwolnienie przycisku.

### Naciśnij i przytrzymaj przycisk

Naciśnięcie i przytrzymanie przez zaprogramowany czas.

<sup>1</sup> Te przyciski są programowalne.

**UWAGA:**

Więcej informacji na temat zaprogramowanego czasu naciśnięcia **przycisku alarmowego**: [Tryb alarmowy na str. 56](#).

## 3.1.1

**Konfigurowalne funkcje radiotelefonu**

Poniższe funkcje radiotelefonu można przypisać do przycisków programowalnych.

**Przełączanie audio**

Przełącza routing audio pomiędzy wewnętrznym głośnikiem radiotelefonu a podłączonym głośnikiem zewnętrznym.

**Poziom naładowania akumulatora**

Informuje o poziomie naładowania akumulatora za pomocą wskaźnika LED.

**Przekierowanie wywołania** 

Włącza lub wyłącza funkcję przekierowywania połączeń.

**Ogłoszenie kanału**

Odtwarza zapowiedzi głosowe strefy i kanału dla bieżącego kanału.

**Tryb awaryjny**

W zależności od zaprogramowanej konfiguracji powoduje zainicjowanie lub anulowanie trybu awaryjnego.

**Inteligentny dźwięk**

Włącza lub wyłącza inteligentny dźwięk.

**Ręczny roaming miejsca** 

Włącza ręczne wyszukiwanie stacji.

**AGC mikrofonu**

Włącza i wyłącza automatyczne wzmocnienie wewnętrznego mikrofonu (AGC).

**Nasłuch**

Funkcja umożliwia monitorowanie aktywności w wybranym kanale.

**Usuwanie kanału zakłócającego**<sup>2</sup>

Tymczasowo usuwa niepożądany kanał, z wyjątkiem kanału wybranego z listy skanowania. Wybrany kanał odnosi się do wybranej kombinacji strefa/kanał, z której inicjowane jest skanowanie.

<sup>2</sup> Nie dotyczy systemu Capacity Plus.



**Szybki dostęp** 

Natychmiastowo aktywuje wstępnie zdefiniowane połączenie prywatne, telefoniczne lub grupowe, alert połączenia, wiadomość tekstową lub domowy zwrotny.

**Otwarty monitor<sup>2</sup>**

Monitoruje ruch radiowy na wybranym kanale do momentu wyłączenia tej funkcji.

**Zakończ telefon** 

Powoduje zakończenie połączenia telefonicznego.

**Prywatne** 

Włącza lub wyłącza funkcję prywatności.

**Przełącznik/Talkaround<sup>2</sup>**

Przełączanie pomiędzy trybem korzystania z przełącznika a komunikowaniem się bezpośrednio z innym radiotelefonem.

**Resetowanie kanału głównego**

Ustawia nowy kanał główny.

**Wyciszanie przypomnienia kanału głównego**

Wycisza przypomnienia kanału głównego.

**Skanuj<sup>3</sup>**

Włącza lub wyłącza skanowanie.

**Blokada stacji<sup>2</sup>** 

Po włączeniu tej opcji radiotelefon będzie wyszukiwać tylko bieżącą stację. Po wyłączeniu tej opcji radiotelefon będzie dodatkowo wyszukiwać inne stacje.

**Przycisk zdalnego przerwania transmisji**

Zatrzymuje trwające połączenie, które można przerwać, w celu zwolnienia kanału.

**Wzmocnienie głoski „r”**

Umożliwia włączenie lub wyłączenie funkcji wzmocnienia głoski „r”.

**Zapowiedź głosowa wł./wył.**

Włącza i wyłącza funkcję zapowiedzi głosowej.

**Nadawanie uruchamiane głosem (VOX)**

Włącza lub wyłącza funkcję VOX.

**3.1.2****Konfigurowalne ustawienia/narzędzia**

Poniższe funkcje i ustawienia radiotelefonu można przypisać do przycisków programowalnych.

<sup>3</sup> Nie dotyczy systemu Capacity Plus – Pojedyncza stacja.

**Tony/Alerty**

Włącza lub wyłącza wszystkie sygnały dźwiękowe i alerty.

**Poziom mocy**

Przełącza między wysokim i niskim poziomem mocy nadawania.

## 3.2

**Przycisk Push-to-Talk**

Przycisk Push-to-Talk (**PTT**) służy dwóm podstawowym celom.

- Po nawiązaniu połączenia przycisk **PTT** umożliwia nadawanie do innych radiotelefonów uwzględnionych w danym połączeniu. Mikrofon jest włączany po naciśnięciu przycisku **PTT**.
- Jeżeli połączenie nie zostało nawiązane, przycisk **PTT** umożliwia zainicjowanie nowego połączenia (zob. [Połączenia na str. 32](#)).

Naciśnij dłużej przycisk **PTT**, aby rozmawiać. Aby słuchać, zwolnij przycisk **PTT**.

Jeśli zostanie włączona opcja Sygnał zezwolenia na rozmowę albo zostanie włączona funkcja Pogłosu PTT ,

przed rozpoczęciem rozmowy zaczekaj na zakończenie emisji krótkiego dźwięku alertu.

 Jeżeli jest włączona funkcja wskazywania wolnego kanału w radiotelefonie (zaprogramowana przez sprzedawcę), usłyszysz krótki dźwięk alertu w chwili, gdy przycisk **PTT** zostanie zwolniony w radiotelefonie docelowym (radiotelefon, który odbiera połączenie), informujący o tym, że kanał jest wolny i można odpowiadać.

 W przypadku przerwania połączenia słychać ciągły sygnał zakazu rozmowy. Po usłyszeniu ciągłego sygnału zakazu rozmowy należy zwolnić przycisk **PTT**.

## 3.3

**Tryby konwencjonalny analogowy i cyfrowy**

Każdy kanał radiotelefonu można skonfigurować jako konwencjonalny kanał analogowy lub cyfrowy.

**1: Pokrętko wyboru kanałów**

Niektóre funkcje nie są dostępne podczas przełączania z trybu cyfrowego na analogowy.

Niektóre funkcje radiotelefonu są dostępne zarówno w trybie analogowym, jak i cyfrowym. Niewielkie różnice w działaniu poszczególnych funkcji **nie** wpływają na ogólne parametry i wydajność urządzenia.



**UWAGA:**

Radiotelefon przełącza się również pomiędzy trybem analogowym a cyfrowym podczas wyszukiwania w dwóch trybach. Dodatkowe informacje: [Skanowanie na str. 49](#).

### 3.4

## IP Site Connect

Funkcja pozwala na rozszerzenie łączności konwencjonalnej poza zasięg jednej stacji, łącząc wiele z nich w sieć protokołów internetowych (IP). Jest to konwencjonalny tryb dla wielu stacji.

Gdy radiotelefon opuszcza zasięg jednej stacji i wchodzi w zasięg innej, łączy się on z przemiennikiem nowej stacji, aby wysyłać lub odbierać połączenia/transmisję danych. Odbywa się to automatycznie lub poprzez obsługę ręczną, w zależności od ustawień.

W przypadku automatycznego wyszukiwania stacji radiotelefon skanuje wszystkie dostępne stacje, gdy sygnał z obecnej stacji jest słaby lub gdy radiotelefon nie wykrywa

żadnego sygnału z obecnej stacji. Następnie radiotelefon synchronizuje się z przemiennikiem o najsilniejszej wartości wskaźnika siły odbieranego sygnału (RSSI).

Po wybraniu ręcznej zmiany ustawień urządzenie szuka kolejnej dostępnej w zasięgu stacji z listy roamingowej (choć niekoniecznie o najsilniejszym sygnale), a następnie się z nią łączy.



**UWAGA:**

Dla każdego kanału można włączyć albo Skanowanie, albo Roaming – nigdy obie funkcje jednocześnie.

Kanały, dla których włączono tę funkcję, można dodać do wybranej listy roamingowej. Radiotelefon automatycznie przeszukuje kanały na liście roamingowej, aby zlokalizować najlepszą stację. Lista roamingowa obsługuje maksymalnie 16 kanałów (łącznie z wybranym kanałem).



**UWAGA:**

Wpisów na liście nie można dodawać ani usuwać ręcznie. Więcej informacji można uzyskać od sprzedawcy.

## 3.5

## Capacity Plus — Pojedyncza stacja

Capacity Plus — Pojedyncza stacja to konfiguracja trunkingowa systemu radiowego MOTOTRBO, która korzysta z określonej puli kanałów do obsługi setek użytkowników i nawet 254 grup. Funkcja ta pozwala na skuteczne wykorzystywanie dostępnej liczby zaprogramowanych kanałów w trybie przemiennika.

W przypadku naciśnięcia przycisku programowalnego do obsługi funkcji niedostępnej w Capacity Plus — Pojedyncza stacja zostanie wyemitowany dźwięk ostrzegawczy.

Radiotelefon ma również funkcje dostępne w konwencjonalnym trybie cyfrowym, IP Site Connect i Capacity Plus — Pojedyncza stacja. Jednak niewielkie różnice w działaniu poszczególnych funkcji nie wpływają na ogólne parametry i wydajność urządzenia.

Szczegółowe informacje na temat tej konfiguracji można uzyskać u sprzedawcy lub administratora systemu.

## 3.6

## Capacity Plus — Wiele stacji

Capacity Plus — Wiele stacji, to wielokanałowa konfiguracja łączności trunkingowej z obsługą wielu stacji

systemu MOTOTRBO. Łączy w sobie najlepsze cechy konfiguracji Capacity Plus i IP Site Connect.

System Capacity Plus — Wiele stacji pozwala na rozszerzenie łączności trunkingowej poza zasięg jednej stacji, łącząc się z różnymi dostępnymi stacjami połączonymi za pomocą sieci IP. Daje ona również lepszą przepustowość dzięki łącznemu wykorzystaniu dostępnych zaprogramowanych kanałów, obsługiwanych przez każdą dostępną stację.

Gdy radiotelefon opuszcza zasięg jednej stacji i wchodzi w zasięg innej, łączy się on z przemiennikiem nowej stacji, aby wysłać lub odbierać połączenia/transmisję danych. Zależnie od skonfigurowanych ustawień radiotelefon jest przełączany automatycznie lub ręcznie.

Po wybraniu automatycznej zmiany ustawień, gdy sygnał aktualnie używanej stacji jest słaby lub nie można uzyskać sygnału aktualnie używanej stacji, urządzenie skanuje wszystkie dostępne stacje. Następnie synchronizuje się ono z przemiennikiem o najsilniejszej wartości RSSI.

Po wybraniu ręcznej zmiany ustawień urządzenie szuka kolejnej dostępnej w zasięgu sieci z listy roamingowej (choć niekoniecznie o najsilniejszym sygnale), a następnie się z nią łączy.

Kanały z włączonym systemem Capacity Plus — Wiele stacji można dodać do dowolnej listy roamingowej. Radiotelefon przeszukuje te kanały w trakcie automatycznego roamingu, aby wyszukać najlepsze miejsce.

**UWAGA:**

Wpisów na liście nie można dodawać ani usuwać ręcznie. Dodatkowych informacji udzieli sprzedawca lub administrator systemu.

Podobnie jak w systemie Capacity Plus — Pojedyncza stacja, ikony funkcji nie mających zastosowania w Capacity Plus — Wiele stacji nie są dostępne w menu. W przypadku naciśnięcia przycisku programowalnego do obsługi funkcji niedostępnej w systemie Capacity Plus — Wiele stacji zostanie wyemitowany dźwięk ostrzegawczy.

## Wskaźniki statusu

Ten rozdział opisuje ikony, wskaźniki stanu oraz sygnały dźwiękowe radiotelefonu.

### 4.1

## Wskaźniki LED

Dioda LED pokazuje stan operacyjny radiotelefonu.

### Migające światło czerwone

Radiotelefon wskazuje na niezgodność akumulatora.<sup>4</sup>

Auto-test podczas uruchamiania nie powiódł się.

Radiotelefon odbiera transmisję alarmową.

Radiotelefon nadaje przy niskim poziomie naładowania akumulatora.

Radiotelefon znalazł się poza zasięgiem ARTS, jeśli skonfigurowano.

Tryb wyciszenia jest włączony.

### Zielone światło ciągłe

Radiotelefon jest w trakcie uruchamiania.

Radiotelefon nadaje.

Radiotelefon wysyła alert połączenia lub transmisję alarmową.

### Migające światło zielone

Radiotelefon odbiera połączenie lub dane.

Radiotelefon odbiera transmisję programowania bezprzewodowego.

Radiotelefon wykrywa aktywność programowania bezprzewodowego.



### UWAGA:

Aktywność ta może oddziaływać lub może nie oddziaływać na zaprogramowany kanał radiotelefonu ze względu na charakter protokołu cyfrowego.

Gdy radiotelefon wykrywa aktywność radiową w trybie Capacity Plus, nie jest to sygnalizowane za pomocą diody LED.

### Podwójne miganie zielonego światła

Radiotelefon odbiera połączenie lub dane poufne.

### Żółte światło stałe

Radiotelefon monitoruje kanał konwencjonalny.

<sup>4</sup> Dotyczy tylko modeli z najnowszą wersją oprogramowania i sprzętu.

**Migające światło żółte**

Radiotelefon szuka aktywności.

Radiotelefon musi odpowiedzieć na alert połączenia.

W radiotelefonie włączono elastyczną listę odbioru.

Wszystkie kanały z włączonym systemem Capacity Plus  
— Wiele stacji są zajęte.

**Podwójnie migające światło żółte**

Roaming automatyczny jest włączony.

Radiotelefon szuka nowej sieci.

Radiotelefon musi odpowiedzieć na grupowy alert połączenia.

Radiotelefon jest zablokowany.

Radiotelefon nie jest połączony z przemiennikiem w trybie Capacity Plus.

Wszystkie kanały Capacity Plus są zajęte.

## 4.2

**Dźwięki**

Poniżej przedstawiono sygnały, które wybrzmiewają w głośniku radiotelefonu.



Wysoki sygnał



Niski sygnał

## 4.2.1

**Sygnały dźwiękowe**

Sygnały dźwiękowe stanowią akustyczne potwierdzenie stanu radiotelefonu lub odpowiedź radiotelefonu na odbierane dane.

**Sygnał ciągły**

Dźwięk jednostajny. Ciągły do zakończenia.

**Dźwięk okresowy**

Generowany okresowo, zależnie od konfiguracji radiotelefonu. Dźwięk jest włączany, przerywany i powtarzany automatycznie.

**Sygnał powtarzany**

Pojedynczy dźwięk powtarzany aż do chwili, kiedy zostanie przerwany przez użytkownika.



### **Sygnal jednorazowy**

Emitowany jednokrotnie przez krótki czas skonfigurawany przez radiotelefon.

#### 4.2.2

### **Sygnaly wskaźnikowe**

Sygnaly dźwiękowe wskazują status radiotelefonu po działaniu zmierzającym do wykonania konkretnego zadania.



Dźwięk informacyjny



Dźwięk ostrzegawczy



## Wybór strefy i kanału

Ten rozdział wyjaśnia, jak wybrać strefę lub kanał. Strefa to grupa kanałów.

Radiotelefon obsługuje do 32 kanałów i 2 stref, z maksymalnie 16 kanałami na strefę.

Każdy kanał może zostać zaprogramowany do obsługi różnych funkcji i/lub różnych grup użytkowników.

### 5.1

## Wybieranie stref

Postępuj zgodnie z procedurą, aby wybrać określoną strefę.

Naciśnij zaprogramowany przycisk **Przełącz strefę**.

Zostanie odtworzony jeden z poniższych tonów:

### **Dźwięk informacyjny**

Radiotelefon znajduje się w strefie 2.

### **Dźwięk ostrzegawczy**

Radiotelefon znajduje się w strefie 1.



### **UWAGA:**

W przypadku wszystkich radiotelefonów bez klawiatury zaleca się włączenie funkcji Zapowiedź głosowa do wyboru strefy czasowej. Funkcję komunikatów głosowych można włączyć tylko w oprogramowaniu CPS.

### 5.2

## Wybieranie kanałów

Postępuj zgodnie z procedurą, aby wybrać wymagany kanał radiotelefonu po wyborze strefy.

Obróć **Pokrętko wyboru kanału**, aby wybrać kanał, ID abonenta lub grupy po wyświetleniu żądanej strefy (jeśli w radiotelefonie jest wiele stref).

## Połączenia

Ten rozdział opisuje, w jaki sposób odbierać, wykonywać, przerywać i odpowiadać na połączenia.

Po wybraniu kanału możesz wybrać alias albo ID abonenta lub grupy przy pomocy jednej z poniższych funkcji:

### Zaprogramowany przycisk Szybkiego dostępu

Ta metoda jest używana tylko w przypadkach wywołań grupowych, indywidualnych i telefonicznych.

Do przycisku **Szybkiego dostępu** można przypisać jedno ID przy pomocy krótkiego lub długiego naciśnięcia programowalnego przycisku.

### Przycisk programowalny

Ta metoda jest używana tylko w przypadku połączeń telefonicznych .

#### 6.1

## Połączenia grupowe

Radiotelefon musi być skonfigurowany jako część grupy, aby otrzymywać lub wykonywać połączenia od/do użytkowników grupy.

#### 6.1.1

#### 32

## Inicjowanie połączeń grupowych

Postępuj zgodnie z procedurą, aby wykonywać połączenia grupowe.

- 1 Wykonaj jedną z następujących czynności:
  - Wybierz kanał z aktywnym grupowym aliasem lub ID.
  - Naciśnij zaprogramowany **Przycisk szybkiego dostępu**.

---
- 2 Naciśnij przycisk **PTT**, aby nawiązać połączenie.  
Zielona dioda LED zapala się.

---

- 3 Aby słuchać, zwolnij przycisk **PTT**.  
Zielona dioda LED zapala się, kiedy radiotelefon docelowy odpowiada.

---

- 4  Jeżeli jest włączona funkcja Sygnalizacja wolnego kanału, przez chwilę rozbrzmiewa ton powiadamiający, gdy nadający radiotelefon zwalnia przycisk **PTT**, co oznacza, że kanał jest wolny i można odpowiedzieć. Naciśnij przycisk **PTT**, aby odpowiedzieć.

Brak aktywności głosowej przez określony czas powoduje przerwanie połączenia.

---

### 6.1.2

## Odbieranie połączeń grupowych

Aby odebrać połączenie od grupy użytkowników, radiotelefon musi być skonfigurowany jako członek danej grupy. Postępuj zgodnie z procedurą, aby odpowiadać na połączenia grupy.

Odbieranie połączenia grupowego:

- Zielona dioda LED miga.
- Radiotelefon wyłącza wyciszenie, a sygnał dźwiękowy połączenia przychodzącego jest emitowany przez głośnik.

#### 1 Wykonaj jedną z następujących czynności:

-  Jeżeli jest włączona funkcja Sygnalizacja wolnego kanału, przez chwilę rozbrzmiewa ton powiadamiający, gdy nadający radiotelefon zwalnia przycisk **PTT**, co oznacza, że kanał jest wolny i można odpowiedzieć. Naciśnij przycisk **PTT**, aby odpowiedzieć.

-  Jeżeli jest aktywna funkcja Przerwanie głosowe, naciśnij przycisk **PTT**, aby wyłączyć dźwięk z transmitującego radiotelefonu i zwolnić kanał do odpowiedzi.

Zielona dioda LED zapala się.

---

#### 2 Wykonaj jedną z następujących czynności:

- Poczekaj na sygnał rozpoczęcia rozmowy i zacznij wyraźnie mówić do mikrofonu, jeśli jest uruchomiony.
  -  Zaczekaj, aż zamilknie pogłos **PTT** i mów wyraźnie do mikrofonu, jeśli jest uruchomiony.
- 

#### 3 Aby słuchać, zwolnij przycisk **PTT**.

Brak aktywności głosowej przez określony czas powoduje przerwanie połączenia.

---

## 6.2

## Połączenia prywatne

Połączenie prywatne jest inicjowane przez indywidualny radiotelefon i skierowane do innego indywidualnego radiotelefonu.

Połączenia prywatne można skonfigurować na dwa sposoby. Pierwszy sposób służy do ustawienia połączenia po dokonaniu sprawdzenia obecności radiotelefonu, natomiast drugi do ustawienia połączenia natychmiastowego. Sprzedawca może zaprogramować w radiotelefonie tylko jeden z takich rodzajów połączeń

### 6.2.1

## Inicjowanie połączeń prywatnych

W celu zainicjowania połączenia prywatnego należy odpowiednio zaprogramować radiotelefon. Jeśli ta funkcja nie jest włączona, w przypadku zainicjowania połączenia użytkownik usłyszy sygnał ostrzegawczy. Postępuj zgodnie z procedurą, aby wykonywać połączenia prywatne.

- 1 Wykonaj jedną z następujących czynności:
    - Wybierz kanał z aliasem lub ID aktywnego abonenta.
    - Naciśnij zaprogramowany **Przycisk szybkiego dostępu**.
- 
- 2 Naciśnij przycisk **PTT**, aby nawiązać połączenie.

Zielona dioda LED zapala się.

- 
- 3 Poczekał na sygnał rozpoczęcia rozmowy i zacznij wyraźnie mówić do mikrofonu, jeśli jest uruchomiony.
- 
- 4 Aby słuchać, zwolnij przycisk **PTT**.
- 
- 5  Jeżeli jest włączona funkcja Sygnalizacja wolnego kanału, przez chwilę rozbrzmiewa ton powiadamiający, gdy nadający radiotelefon zwalnia przycisk **PTT**, co oznacza, że kanał jest wolny i można odpowiedzieć. Naciśnij przycisk **PTT**, aby odpowiedzieć.
- Brak aktywności głosowej przez określony czas powoduje przerwanie połączenia. Zostanie wyemitowany sygnał.

### 6.2.2



## Odbieranie połączeń prywatnych

Postępuj zgodnie z procedurą, aby odbierać połączenia prywatne.

Podczas odbierania połączenia prywatnego:

- Zielona dioda LED miga.
- Radiotelefon wyłącza wyciszenie, a sygnał dźwiękowy połączenia przychodzącego jest emitowany przez głośnik.

1 Wykonaj jedną z następujących czynności:

-  Jeżeli jest włączona funkcja Sygnalizacja wolnego kanału, przez chwilę rozbrzmiewa ton powiadamiający, gdy nadający radiotelefon zwalnia przycisk **PTT**, co oznacza, że kanał jest wolny i można odpowiedzieć. Naciśnij przycisk **PTT**, aby odpowiedzieć.
-  Jeśli funkcja Przycisk zdalnego przerwania transmisji jest włączona, naciśnij przycisk **PTT** w celu zatrzymania aktualnego połączenia (które może być zatrzymane) i zwolnienia kanału do odpowiedzi.

Zielona dioda LED zapala się.

2 Poczekaj na sygnał rozpoczęcia rozmowy i zacznij wyraźnie mówić do mikrofonu, jeśli jest uruchomiony.

3 Aby słuchać, zwolnij przycisk **PTT**.

Brak aktywności głosowej przez określony czas powoduje przerwanie połączenia.

## 6.3

### Połączenia ogólne

Połączenie ogólne jest inicjowane przez indywidualny radiotelefon i skierowane do wszystkich radiotelefonów w danym kanale. Połączenie ogólne jest wykorzystywane do przekazywania ważnych komunikatów, które wymagają uwagi użytkownika. Użytkownicy korzystający z danego kanału nie mogą odpowiadać na połączenie ogólne.

#### 6.3.1

### Odbieranie połączeń ogólnych

Podczas odbierania połączenia ogólnego:

- Zostanie wyemitowany sygnał.
- Zielona dioda LED miga.
- Radiotelefon wyłącza wyciszenie, a sygnał dźwiękowy połączenia przychodzącego jest emitowany przez głośnik.

Połączenie ogólne zostaje zakończone bez oczekiwania przez wcześniej zdefiniowany czas.

 Jeżeli włączona jest funkcja Sygnalizacja wolnego kanału, przez chwilę rozbrzmiewa sygnał alertu, gdy nadający radiotelefon zwalnia przycisk **PTT**, co oznacza, że kanał jest wolny i można odpowiedzieć.

Nie można odpowiadać na połączenie ogólne.



#### **UWAGA:**

Radiotelefon przerywa odbiór połączenia ogólnego, jeżeli użytkownik przełączy kanał podczas odbierania połączenia. **Nie** można korzystać z funkcji przycisków programowalnych aż do chwili, kiedy połączenie ogólne zostanie zakończone.

### 6.3.2

## Inicjowanie połączeń ogólnych

Radiotelefon musi być wcześniej zaprogramowany, aby możliwe było inicjowanie połączeń ogólnych. Postępuj zgodnie z procedurą, aby wykonywać połączenia ogólne.

- 1 Wybierz kanał aktywnego aliasu grupowego połączenia ogólnego lub identyfikatora.

- 2 Naciśnij przycisk **PTT**, aby nawiązać połączenie. Zielona dioda LED zapala się.

- 3 Wykonaj jedną z następujących czynności:

- Poczekaj na sygnał rozpoczęcia rozmowy i zacznij wyraźnie mówić do mikrofonu, jeśli jest uruchomiony.
-  Zaczekaj, aż zamilknie pogłos **PTT** i mów wyraźnie do mikrofonu, jeśli jest uruchomiony.

Użytkownicy korzystający z danego kanału nie mogą odpowiadać na połączenie ogólne.

### 6.4

## Połączenia selektywne

Połączenie selektywne to połączenie pojedynczego radiotelefonu z innym radiotelefonem indywidualnym. W systemie analogowym takie połączenie to połączenie prywatne.

## 6.4.1

## Inicjowanie połączeń selektywnych

Radiotelefon musi być wcześniej zaprogramowany, aby możliwe było inicjowanie połączeń selektywnych. Postępuj zgodnie z procedurą, aby wykonywać połączenia selektywne.

1 Wybierz kanał z aliasem lub ID aktywnego abonenta.

---

2 Naciśnij przycisk **PTT**, aby nawiązać połączenie.

Zielona dioda LED zapala się.

---

3 Wykonaj jedną z następujących czynności:

- Poczekaj na sygnał rozpoczęcia rozmowy i zacznij wyraźnie mówić do mikrofonu, jeśli jest uruchomiony.
  -  Zaczekaj, aż zamilknie pogłos **PTT** i mów wyraźnie do mikrofonu, jeśli jest uruchomiony.
- 

4 Aby słuchać, zwolnij przycisk **PTT**.

Zielona dioda LED zapala się, kiedy radiotelefon docelowy odpowiada.

---

5  Jeżeli jest włączona funkcja Sygnalizacja wolnego kanału, przez chwilę rozbrzmiewa ton powiadamiający, gdy nadający radiotelefon zwalnia przycisk **PTT**, co oznacza, że kanał jest wolny i można odpowiedzieć. Naciśnij przycisk **PTT**, aby odpowiedzieć.

Brak aktywności głosowej przez określony czas powoduje przerwanie połączenia.

---

## 6.4.2

## Odbieranie połączeń selektywnych

Postępuj zgodnie z procedurą, aby odpowiadać na połączenia selektywne.

Połączenie selektywne sygnalizowane jest przez:

- Zielona dioda LED miga.
- Radiotelefon wyłącza wyciszenie, a sygnał dźwiękowy połączenia przychodzącego jest emitowany przez głośnik.

1 Naciśnij przycisk **PTT**, aby odpowiedzieć.

Zielona dioda LED zapala się.

---

- 2 Poczekać na sygnał rozpoczęcia rozmowy i zacząć wyraźnie mówić do mikrofonu, jeśli jest uruchomiony.
- 

- 3 Aby słuchać, zwolnij przycisk **PTT**.

Brak aktywności głosowej przez określony czas powoduje przerwanie połączenia. Zostanie wyemitowany sygnał.

---

## 6.5

### Połączenia telefoniczne

Połączenie prywatne jest połączeniem wykonywanym z indywidualnego radiotelefonu na telefon.

Jeżeli funkcja połączeń telefonicznych jest wyłączona:

- Radiotelefon wycisza połączenie.
- Po zakończeniu połączenia radiotelefon wraca do poprzedniego ekranu.

Podczas połączenia telefonicznego radiotelefon próbuje je przerwać, gdy:

- Naciśnij przycisk **Szybkiego dostępu** przy wcześniej skonfigurowanym kodzie odstępu.

- Wprowadzasz kod odstępu jako dane wejściowe dla dodatkowych cyfr.

Podczas uzyskiwania dostępu do kanału i transmisji kodu dostępu/odstępu lub dodatkowych cyfr radiotelefon reaguje tylko na przyciski i pokrętła **Wł. /Wył., Regulacji głośności i Przełącznika kanałów**. Urządzenie emituje sygnał dźwiękowy przy każdym błędnym wprowadzeniu.



#### **UWAGA:**

Dodatkowych informacji udzieli sprzedawca lub administrator systemu.

### 6.5.1

## Nawiązywanie połączeń telefonicznych przy pomocy przycisku programowalnego

Postępuj zgodnie z procedurą, aby wykonać połączenie telefoniczne przy użyciu przycisku programowalnego.

- 1 Naciśnij zaprogramowany przycisk **Telefon**
- 

- 2 Naciśnij przycisk **PTT**, aby rozmawiać. Aby słuchać, zwolnij przycisk **PTT**.
-



## 6.5.2

## Odbieranie połączeń telefonicznych jako wywołań grupowych

Postępuj zgodnie z procedurą, aby odbierać połączenia telefoniczne jako połączenia grupowe.

Podczas odbierania połączenia telefonicznego jako połączenia grupowego:

- Zielona dioda LED miga.
- Radiotelefon wyłącza wyciszenie, a sygnał dźwiękowy połączenia przychodzącego jest emitowany przez głośnik.

Jeżeli funkcja połączeń telefonicznych nie jest włączona, radiotelefon wycisza połączenie.

Naciśnij przycisk **PTT**, aby odpowiedzieć. Aby słuchać, zwolnij przycisk **PTT**.

---

## 6.5.3

## Odbieranie połączeń telefonicznych jako wywołań indywidualnych

Postępuj zgodnie z procedurą, aby odbierać połączenia telefoniczne jako połączenia prywatne.

Podczas odbierania połączenia telefonicznego jako połączenia prywatnego:

- Zielona dioda LED zapala się.
- Radiotelefon wyłącza wyciszenie, a sygnał dźwiękowy połączenia przychodzącego jest emitowany przez głośnik.

Naciśnij przycisk **PTT**, aby odpowiedzieć. Aby słuchać, zwolnij przycisk **PTT**.

---

## 6.5.4

## Odbieranie połączeń telefonicznych jako wywołań ogólnych

Po odebraniu połączenia telefonicznego jako połączenia ogólnego można na nie odpowiedzieć lub je zakończyć wyłącznie wtedy, gdy do kanału przypisano kategorię połączeń ogólnych. Postępuj zgodnie z procedurą, aby odbierać połączenia telefoniczne jako połączenia ogólne.

Podczas odbierania połączenia telefonicznego jako połączenia ogólnego:

- Zielona dioda LED miga.

- Radiotelefon wyłącza wyciszenie, a sygnał dźwiękowy połączenia przychodzącego jest emitowany przez głośnik.

1 Naciśnij przycisk **PTT**, aby odpowiedzieć.

---

2 Aby słuchać, zwolnij przycisk **PTT**.

---

## 6.6

### Inicjowanie przerwania do transmisji



Można zatrzymać trwające połączenie, aby zwolnić kanał do transmisji.

Aby zainicjować przerwanie do transmisji przy odbiorze połączenia głosowego, należy wykonać jedną z poniższych czynności:

- Naciśnij przycisk **Głosowe PTT**.
  - Naciśnij przycisk **alarmowy**.
  - Przeprowadź transmisję danych.
- 

## 6.7

## 40

### Połączenia głosowe z rozgłaszaniem

Połączenie głosowe z rozgłaszaniem to jednokierunkowe połączenie głosowe od dowolnego użytkownika do całej grupy rozmówców.

Funkcja połączeń głosowych z rozgłaszaniem umożliwia transmisję do grupy rozmówców tylko użytkownikowi inicjującemu połączenie, natomiast odbiorcy połączenia nie mogą odpowiadać (nie trzeba oczekiwać na nawiązanie połączenia).

Aby korzystać z tej funkcji było możliwe, radiotelefon musi być odpowiednio zaprogramowany. Dodatkowych informacji udzieli sprzedawca lub administrator systemu.

#### 6.7.1

### Nawiązywanie połączeń głosowych z rozgłaszaniem

Zaprogramuj radiotelefon do wykonywania połączeń głosowych z rozgłaszaniem.

- 1 Wybierz kanał z aktywnym grupowym aliasem lub ID.
- 
- 2 Wykonaj jedną z następujących czynności:

- Wybierz kanał z aktywnym grupowym aliasem lub ID.
- Naciśnij zaprogramowany **Przycisk szybkiego dostępu**.

---

**3** Naciśnij przycisk **PTT**, aby nawiązać połączenie. Zielona dioda LED zapala się.

---

- 4** Wykonaj jedną z następujących czynności:
- Poczekaj na sygnał rozpoczęcia rozmowy i zacznij wyraźnie mówić do mikrofonu, jeśli jest uruchomiony.
  - Zaczekaj, aż zamilknie pogłos **PTT** i mów wyraźnie do mikrofonu, jeśli jest uruchomiony.



**UWAGA:**

Użytkownicy korzystający z danego kanału nie mogą odpowiadać na połączenie głosowe z rozgłaszaniem.

---

## Odbieranie połączeń głosowych z rozgłaszaniem

Odbieranie połączenia głosowego z rozgłaszaniem:

- Zostanie wyemitowany sygnał.
- Zielona dioda LED miga.
- Radiotelefon wyłącza wyciszenie, a sygnał dźwiękowy połączenia przychodzącego jest emitowany przez głośnik.

Połączenie głosowe z rozgłaszaniem zostaje zakończone bez oczekiwania przez wcześniej zdefiniowany czas.

Nie można odpowiedzieć na połączenie głosowe z rozgłaszaniem.

Po zakończeniu połączenia radiotelefon wraca do poprzedniego menu.

**UWAGA:**

Radiotelefon przerywa odbiór połączenia głosowego z rozgłaszaniem, jeżeli użytkownik przełączy kanał podczas odbierania połączenia. Użytkownik **nie może** skorzystać z funkcji przycisków zaprogramowanych aż do zakończenia połączenia głosowego z rozgłaszaniem.

## 6.8

## Połączenia niezaadresowane

Połączenie niezaadresowane to połączenie grupowe z jednym z 16 skonfigurowanych wstępnie identyfikatorów grupy.

Tę funkcję można skonfigurować za pomocą programu CPS-RM. Do zainicjowania i/lub odebrania połączenia niezaadresowanego wymagany jest kontakt dla jednego ze skonfigurowanych wstępnie identyfikatorów. Dodatkowych informacji udzieli sprzedawca lub administrator systemu.

## 6.8.1

## Inicjowanie połączeń niezaadresowanych

- 1 Wybierz kanał z aktywnym grupowym aliasem lub ID.

---

- 2 Wykonaj jedną z następujących czynności:
  - Wybierz kanał z aktywnym grupowym aliasem lub ID.
  - Naciśnij zaprogramowany **Przycisk szybkiego dostępu**.

---

- 3 Naciśnij przycisk **PTT**, aby nawiązać połączenie. Zielona dioda LED zapala się.

---

- 4 Aby słuchać, zwolnij przycisk **PTT**. Zielona dioda LED zapala się, kiedy radiotelefon docelowo odpowiada. Zostanie wyemitowany chwilowy sygnał dźwiękowy.

---

- 5 Jeżeli jest włączona funkcja Sygnalizacja wolnego kanału, przez chwilę rozlegnie się dźwięk alertu, gdy nadający radiotelefon zwalnia przycisk **PTT**, co

oznacza, że kanał jest wolny i można odpowiedzieć. Naciśnij przycisk **PTT**, aby odpowiedzieć.

Brak aktywności głosowej przez określony czas powoduje przerwanie połączenia.

---

## 6.8.2

### Odbieranie połączeń niezaadresowanych

Podczas odbierania połączenia niezaadresowanego:

- Zielona dioda LED miga.
- Zostanie wyemitowany chwilowy sygnał dźwiękowy.
- Radiotelefon wyłącza wyciszenie, a sygnał dźwiękowy połączenia przychodzącego jest emitowany przez głośnik.

#### 1 Wykonaj jedną z następujących czynności:

- Jeżeli jest włączona funkcja Sygnalizacja wolnego kanału, przez chwilę rozbrzmiewa ton powiadamiający, gdy nadający radiotelefon zwalnia przycisk **PTT**, co oznacza, że kanał jest wolny i można odpowiedzieć. Naciśnij przycisk **PTT**, aby odpowiedzieć.

- Jeżeli jest aktywna funkcja Przerwanie głosowe, naciśnij przycisk **PTT**, aby wyłączyć dźwięk z transmitującego radiotelefonu i zwolnić kanał do odpowiedzi.

Zielona dioda LED zapala się.

---

#### 2 Wykonaj jedną z następujących czynności:

- Poczekać na sygnał rozpoczęcia rozmowy i zacznij wyraźnie mówić do mikrofonu, jeśli jest uruchomiony.
  - Zaczekaj, aż zamilknie pogłos **PTT** i mów wyraźnie do mikrofonu, jeśli jest uruchomiony.
- 

#### 3 Aby słuchać, zwolnij przycisk **PTT**.

Brak aktywności głosowej przez określony czas powoduje przerwanie połączenia.

---

## 6.9

### Tryb OVCM (kanał otwarty)

Tryb OVCM (kanał otwarty) daje radiotelefonowi, który nie jest wstępnie zaprogramowany do działania w danym systemie, możliwość odbierania i nadawania podczas połączeń indywidualnych i grupowych.

Połączenie grupowe OVCM obsługuje także połączenia z rozgłaszaniem. Zaprogramuj radiotelefon, aby korzystać z tej funkcji. Dodatkowych informacji udzieli sprzedawca lub administrator systemu.

### 6.9.1

## Inicjowanie połączeń OVCM

Radiotelefon musi być wcześniej zaprogramowany, aby możliwe było inicjowanie połączeń OVCM. Postępuj zgodnie z procedurą, aby wykonywać połączenia OVCM.

- 1 Wybierz kanał z aktywnym grupowym aliasem lub ID.

---

- 2 Wykonaj jedną z następujących czynności:
  - Wybierz kanał z aktywnym grupowym aliasem lub ID.
  - Naciśnij zaprogramowany **Przycisk szybkiego dostępu**.

---

- 3 Naciśnij przycisk **PTT**, aby nawiązać połączenie. Zielona dioda LED zapala się.

---

- 4 Wykonaj jedną z następujących czynności:

- Poczekaj na sygnał rozpoczęcia rozmowy i zacznij wyraźnie mówić do mikrofonu, jeśli jest uruchomiony.
  - Zaczekaj, aż zamilknie pogłos **PTT** i mów wyraźnie do mikrofonu, jeśli jest uruchomiony.
- 

### 6.9.2

## Odbieranie połączeń OVCM

Podczas odbierania połączenia OVCM:

- Zielona dioda LED miga.
- Radiotelefon wyłącza wyciszenie, a sygnał dźwiękowy połączenia przychodzącego jest emitowany przez głośnik.



### UWAGA:

Odbiorcy nie mogą prowadzić odsłuchu podczas połączenia z rozgłaszaniem. Jeśli przycisk **PTT** został naciśnięty podczas połączenia z rozgłaszaniem, rozlegnie się charakterystyczny dźwięk zakazu odpowiedzi emitowany przez krótką chwilę.

- 1 Wykonaj jedną z następujących czynności:

- Jeżeli jest włączona funkcja Sygnalizacja wolnego kanału, przez chwilę rozbrzmiewa ton powiadamiający, gdy nadający radiotelefon zwalnia przycisk **PTT**, co oznacza, że kanał jest wolny i można odpowiedzieć. Naciśnij przycisk **PTT**, aby odpowiedzieć.
- Jeżeli jest aktywna funkcja Przerwanie głosowe, naciśnij przycisk **PTT**, aby wyłączyć dźwięk z transmitującego radiotelefonu i zwolnić kanał do odpowiedzi.

Zielona dioda LED zapala się.

---

## 2 Wykonaj jedną z następujących czynności:

- Poczekaj na sygnał rozpoczęcia rozmowy i zacznij wyraźnie mówić do mikrofonu, jeśli jest uruchomiony.
- Zaczekaj, aż zamilknie pogłos **PTT** i mów wyraźnie do mikrofonu, jeśli jest uruchomiony.

---

## 3 Aby słuchać, zwolnij przycisk **PTT**.

Brak aktywności głosowej przez określony czas powoduje przerwanie połączenia.

---

## Funkcje zaawansowane

Ten rozdział wyjaśnia działanie funkcji dostępnych w radiotelefonie.

Lokalny dystrybutor lub administrator systemu może dostosować radiotelefon zgodnie z Twoimi wymaganiami. Dodatkowych informacji udzieli sprzedawca lub administrator systemu.

### 7.1

## Talkaround

Funkcja ta umożliwia kontynuowanie komunikacji, gdy przemiennik nie działa lub gdy radiotelefon jest poza jego zasięgiem, ale w zasięgu rozmów innych radiotelefonów.

Ustawienie funkcji Talkaround zostanie zachowane nawet po wyłączeniu zasilania.

#### 7.1.1

### Przełączanie między trybem Talkaround i przemiennika

Postępuj zgodnie z procedurą, aby przełączać radiotelefon między trybem Talkaround a trybem przemiennika.

Naciśnij zaprogramowany przycisk **Repeater/Talkaround**.

Jeden z poniższych sygnałów dźwiękowych zostanie odtworzony:

#### **Dźwięk informacyjny**

Radiotelefon pracuje w trybie pracy bez przemiennika.

#### **Dźwięk ostrzegawczy**

Radiotelefon pracuje w trybie przemiennika.

---

### 7.2

## Funkcja nasłuchu

Funkcja ta pozwala upewnić się, że kanał jest wolny przed transmisją.

#### 7.2.1

### Nasłuch kanałów

Postępuj zgodnie z procedurą, aby nasłuchiwać kanały.

- 1 Naciśnij i przytrzymaj zaprogramowany przycisk **Nasłuch**.

Jeśli kanał jest używany:



- Możesz słyszeć działanie radiotelefonu lub całkowitą ciszę.
- Zapala się żółta dioda LED.

Jeżeli monitorowany kanał jest wolny, rozlegnie się charakterystyczny szum.

- 
- 2 Naciśnij przycisk **PTT**, aby rozmawiać. Aby słuchać, zwolnij przycisk **PTT**.
- 

### 7.2.2

## Stały nasłuch

Funkcja Stały nasłuch umożliwi ciągłe monitorowanie aktywności wybranego kanału.

### 7.2.2.1

## Włączanie i wyłączanie stałego nasłuchu

Postępuj zgodnie z procedurą, aby włączyć lub wyłączyć stały nasłuch.

Naciśnij zaprogramowany przycisk **Stały nasłuch**.

Kiedy radiotelefon przechodzi w ten tryb:

- Zostaje wyemitowany dźwięk alertu.
- Zapala się żółta dioda LED.

Gdy radiotelefon wyjdzie z tego trybu pracy:

- Zostaje wyemitowany dźwięk alertu.
  - Żółta dioda LED gaśnie.
- 

### 7.3

## Przypomnienie kanału głównego

Funkcja ta generuje przypomnienie, gdy w radiotelefonie przez pewien czas nie jest ustawiony kanał główny.

Jeśli funkcja ta zostanie aktywowana za pośrednictwem CPS, gdy przez pewien czas radiotelefon nie jest ustawiony na kanale głównym, okresowo mogą się zdarzać poniższe sytuacje:

- Odtworzony zostaje ton przypomnienia kanału głównego oraz powiadomienie.

Na przypomnienie można zareagować wykonując jedną z następujących czynności:

- Powrócić do kanału głównego.

- Tymczasowo wyciszyć przypomnienie za pomocą przycisku programowalnego.
- Ustawić nowy kanał główny za pomocą przycisku programowalnego.

### 7.3.1

## Wyciszyć przypomnienie kanału głównego

Po wybrzmieniu przypomnienia kanału głównego można je tymczasowo wyciszyć.

Naciśnij przycisk programowalny **Wycisz przypomnienie kanału głównego**.

---

### 7.3.2

## Ustawianie nowego kanału głównego

Po wystąpieniu przypomnienia kanału głównego można ustawić nowy kanał główny.

Naciśnij programowany przycisk **resetowania kanału głównego**, aby ustawić bieżący kanał, jako nowy kanał główny.

---

### 7.4

## Zdalny nasłuch

Ta funkcja służy to włączania mikrofonu radiotelefonu docelowego przy pomocy aliasu lub ID abonenta. Korzystając z tej funkcji, można zdalnie monitorować wszelkie dźwięki w pobliżu radiotelefonu docelowego.

Są dostępne dwa rodzaje zdalnego nasłuchu:

- Monitorowanie zdalne bez uwierzytelnienia
- Monitorowanie zdalne z uwierzytelnianiem.

Uwierzytelniony zdalny nasłuch to dodatkowa (płatna) funkcja. W uwierzytelnionym zdalnym nasłuchu uwierzytelnianie jest wymagane, gdy radiotelefon włącza mikrofon radiotelefonu docelowego.

Kiedy Twój radiotelefon inicjuje tę funkcję na radiotelefonie docelowym, wymagane jest hasło. Hasło jest wstępnie zaprogramowane w radiotelefonie docelowym poprzez program CPS.

Zarówno twój radiotelefon oraz radiotelefon docelowy musi być odpowiednio skonfigurowany, aby umożliwić korzystanie z tej funkcji.

Ta funkcja zatrzymuje się po upływie zaprogramowanego czasu lub kiedy użytkownik radiotelefonu docelowego wykona jakąś operację.

## 7.4.1

## Inicjowanie monitora zdalnego

Postępuj zgodnie z procedurą, aby zainicjować nasłuch zdalny.

### 1 Naciśnij zaprogramowany przycisk **Zdalny nasłuch**.

### 2 Zaczekaj na potwierdzenie.

Jeżeli się powiedzie:

- Wybrzmiewa potwierdzający sygnał dźwiękowy.

Jeżeli się nie powiedzie:

- Rozlega się ostrzegawczy sygnał dźwiękowy.

## 7.5

## Listy skanowania

Listy skanowania są tworzone i przypisywane do indywidualnych kanałów lub grup. Radiotelefon skanuje aktywność głosową w kanałach lub grupach zgodnie z sekwencją określoną na liście skanowania dla bieżącego kanału lub grupy.

Radiotelefon może obsługiwać maksymalnie 250 list skanowania, po nie więcej niż 16 wpisów na każdej.

Każda lista skanowania obsługuje kombinację wpisów analogowych i cyfrowych.

## 7.6

## Skanowanie

Po rozpoczęciu skanowania radiotelefon cyklicznie przegląda zaprogramowaną listę skanowania dla bieżącego kanału, poszukując aktywności głosowej.

Dostępne są dwie metody inicjowania skanowania:

### **Skanowanie kanału głównego (ręczne)**

Radiotelefon skanuje wszystkie kanały lub grupy uwzględnione na liście skanowania. Zależnie od ustawień radiotelefon może rozpocząć skanowanie automatycznie od ostatnio skanowanego „aktywnego” kanału/grupy lub od kanału, w którym zainicjowano skanowanie.

### **Skanowanie automatyczne**

Radiotelefon automatycznie rozpoczyna skanowanie po wybraniu kanału lub grupy z włączoną funkcją skanowania automatycznego.

## 7.6.1

## Włączanie/wyłączanie skanowania

Postępuj zgodnie z procedurą, aby włączyć lub wyłączyć skanowanie.

Wykonaj jedną z następujących czynności:

- Naciśnij zaprogramowany przycisk **Skanuj**, aby rozpocząć lub przerwać skanowanie.
  - Obracając **pokrętło wyboru kanałów**, wybierz zaprogramowany kanał na liście skanowania.
- 

Jeśli skanowanie jest włączone:

- Żółta dioda LED miga.
- Wybrzmiewa potwierdzający sygnał dźwiękowy.

Jeśli skanowanie jest wyłączone:

- Dioda LED gaśnie.
- Rozlega się ostrzegawczy sygnał dźwiękowy.

## 7.6.2

## Odbieranie transmisji podczas skanowania

Skanowanie jest przerywane tylko w kanale lub w grupie, w których wykryto aktywność. Radiotelefon pozostaje na tym kanale przez zaprogramowany czas, który jest określany jako czas zawieszenia. Postępuj zgodnie z procedurą, aby odpowiadać na transmisje podczas skanowania.

- 1  Jeżeli jest włączona funkcja Sygnalizacja wolnego kanału, przez chwilę rozbrzmiewa ton powiadamiający, gdy nadający radiotelefon zwalnia przycisk **PTT**, co oznacza, że kanał jest wolny i można odpowiedzieć. Naciśnij przycisk **PTT** w podczas wstrzymania.

Zielona dioda LED zapala się.

---

- 2 Aby słuchać, zwolnij przycisk **PTT**.

Radiotelefon powraca do skanowania innych kanałów lub grup, jeśli nie udzieli się odpowiedzi w czasie zawieszenia.

---

## 7.6.3

## Eliminacja kanałów niepożądanych

Jeżeli w określonym kanale nieustannie wykrywane są niepożądane połączenia lub zakłócenia szumowe (tzw. kanał „uciążliwy”), można tymczasowo usunąć ten kanał z listy skanowania. Ta funkcja nie jest dostępna dla aktualnie wybranego kanału. Postępuj zgodnie z procedurą, aby usunąć kanały niepożądane.

- 1 Po zatrzymaniu wyszukiwania na niepożądanym lub uciążliwym kanale naciśnij i przytrzymaj zaprogramowany przycisk **Eliminacji kanału niepożądanego**, aż usłyszysz sygnał.
- 2 Zwolnij zaprogramowany przycisk **Eliminacji kanału niepożądanego**.  
Kanał zostanie usunięty.

## 7.6.4

## Przywracanie kanałów niepożądanych

Postępuj zgodnie z procedurą, aby przywrócić kanały niepożądane.

Wykonaj jedną z następujących czynności:

- Wyłącz radiotelefon i włącz go ponownie.
- Zmień kanał przy użyciu **Pokrętła wyboru kanałów**.

## 7.7

## Skanowanie głosujące



Skanowanie głosujące zapewnia użytkownikowi duże pokrycie na obszarach, gdzie zainstalowanych jest wiele stacji bazowych, transmitujących identyczne informacje na różnych kanałach analogowych.

Radiotelefon skanuje kanały analogowe różnych stacji bazowych i przeprowadza proces głosowania, aby wybrać najsilniejszy sygnał. Po jego zakończeniu radiotelefon odbiera transmisje z tej stacji bazowej.

Podczas skanowania głosującego miga żółta dioda LED.

Aby odpowiedzieć na transmisję podczas skanowania głosującego, patrz [Odbieranie transmisji podczas skanowania na str. 50](#).

## 7.8

## Ustawienia wskaźnika połączenia

Ta funkcja umożliwia użytkownikom konfigurowanie dźwięków połączeń lub wiadomości tekstowych.

## 7.8.1

### Wybierz Typ dzwonka alertu



#### UWAGA:

Programowalny przycisk **Typ dzwonka alertu** jest przypisany przez sprzedawcę lub administratora systemu. Skontaktuj się ze sprzedawcą lub administratorem systemu, aby ustalić, w jaki sposób został zaprogramowany radiotelefon.

Możesz ustawić połączenia radiowe tak, aby korzystały z ustalonego typu połączenia i wibracji.

Radiotelefon użyje jednokrotnej wibracji, jeżeli wybrano taki typ dzwonka. Radiotelefon użyje wielokrotnej wibracji, jeżeli wybrano taki typ dzwonka. Jeżeli wybierzesz opcję dzwonka i wibracji, urządzenie odtworzy odpowiedni dźwięk dla transmisji przychodzących (na przykład alertu połączenia lub wiadomości). Będzie to dźwięk zatwierdzenia lub nieodebranego połączenia.

Dla radiotelefonów z akumulatorami, które obsługują funkcję wibracji i są przymocowane do wibrującego zaczepu na pasek, dostępne opcje Typu dzwonka alertu to ciche, dzwonek, wibracje i dzwonek z wibracjami.

Dla radiotelefonów z akumulatorami, które nie obsługują funkcji wibracji i nie są przymocowane do wibrującego zaczepu na pasek, Typ dzwonka alertu jest automatycznie ustawiany na dzwonek. Jeśli zostanie naciśnięty klawisz programowany **Typ dzwonka alertu**, rozlegnie się sygnał dźwiękowy naciśnięcia niewłaściwego klawisza, co oznacza, że opcje wielu Typów dzwonka alertu są wyłączone.

Można wybrać Typ dzwonka alertu, wykonując następujące czynności.

- Naciśnij zaprogramowany przycisk **Typ dzwonka alertu**, aby włączyć powiadomienie głosowe lub dźwięk syntezatora mowy, a radiotelefon zachowa się zgodnie z następującymi opcjami.
  - Dla opcji cichej, powiadomienia głosowego lub dźwięku syntezatora mowy wybierz tylko **Typ dzwonka alertu cichy**.
  - Dla opcji samego dzwonka, powiadomienia głosowego lub dźwięku syntezatora mowy

wyberz **Typ dzwonka alertu** i usłyszysz dźwięk dzwonka.

- Dla opcji samej wibracji, powiadomienia głosowego lub dźwięku syntezy mowy wybierz **Typ dzwonka alertu** i radiotelefon będzie wibrował.
- Dla opcji dzwonka i wibracji, powiadomienia głosowego lub dźwięku syntezy mowy wybierz **Typ dzwonka alertu** i radiotelefon będzie emitował sygnał dzwonka i wibracji.

### 7.8.2

## Konfigurowanie Typu wibracji



### UWAGA:

Programowalny przycisk **Typ wibracji** jest przypisany przez sprzedawcę lub administratora systemu. Skontaktuj się ze sprzedawcą lub administratorem systemu, aby ustalić, w jaki sposób został zaprogramowany radiotelefon.

Opcja Typ wibracji jest włączona, gdy wibrujący zaczepek na pasek jest zamocowany do radiotelefonu z akumulatorem, który obsługuje funkcję wibracji.

Użytkownik może skonfigurować Typ wibracji, wykonując następujące czynności.

- Naciśnij zaprogramowany przycisk **Typ wibracji**, aby włączyć opcję krótkich, średnich lub długich wibracji i radiotelefon będzie wibrował w odpowiedni sposób. Dźwięki komunikatów głosowych lub symulatora mowy **Typ wibracji**.

### 7.8.3

## Narastanie głośności tonu alarmu

Sprzedawca może zaprogramować radiotelefon do nieprzerwanego powiadamiania użytkownika o nieodebranych połączeniach radiowych. W tym przypadku poziom głośności dźwięku alarmu jest zwiększany automatycznie w miarę upływu czasu. Ta funkcja jest określana jako „alarm narastający”.

### 7.9

## Alert połączenia

Korzystając z funkcji wysyłania alertu połączenia na pager, można poinformować użytkownika określonego radiotelefonu o konieczności zainicjowania wywołania zwrotnego.

Ta funkcja jest dostępna za pomocą zaprogramowanego przycisku **szybkiego dostępu**.

### 7.9.1

## Reagowanie na alerty połączenia

Po odebraniu alertu połączenia:

- Zostanie wyemitowany powtarzany sygnał dźwiękowy.
- Żółta dioda LED miga.

Naciśnij przycisk **PTT** w ciągu 4 sekund od otrzymania strony z alertem o połączeniu, aby odpowiedzieć połączeniem prywatnym.

---

### 7.9.2

## Inicjowanie alertów połączenia

Postępuj zgodnie z procedurą, aby wysyłać alarmy połączeń.

- 1 Naciśnij zaprogramowany **Przycisk szybkiego dostępu**.

Zielona dioda LED zapala się.

---

- 2 Zaczekaj na potwierdzenie.

Jeśli potwierdzenie odbioru alertu o połączeniu zostanie otrzymane, usłyszysz dźwięk informacyjny.

Jeśli potwierdzenie odbioru alertu o połączeniu nie zostanie otrzymane, usłyszysz dźwięk ostrzegawczy.

---

### 7.10

## Tryb wyciszony

Tryb wyciszony umożliwia wyciszenie całej sygnalizacji dźwiękowej radiotelefonu.

Po zainicjowaniu trybu wyciszonego wszystkie powiadomienia dźwiękowe, za wyjątkiem funkcji o wysokim priorytecie, takich jak operacje awaryjne, zostaną wyciszone.

Po wyłączeniu trybu wyciszonego radiotelefon będzie ponownie emitować sygnały i transmisje dźwiękowe.



### **WAŻNE:**

Alarmy Face Down i Man Down mogą być włączone tylko pojedynczo. Może wybrać tylko jedną z nich.



## 7.10.1

## Włączanie trybu wyciszenia

Postępuj zgodnie z procedurą, aby włączyć Tryb wyciszenia.

Dostęp do tej funkcji jest możliwy za pomocą zaprogramowanego przycisku **Tryb wyciszenia**.

Po włączeniu trybu wyciszenia:

- Rozlega się potwierdzający sygnał dźwiękowy.
- Czerwona dioda LED zacznie migać i będzie kontynuować miganie do momentu opuszczenia Trybu wyciszenia.
- Radiotelefon jest wyciszony.
- Timer trybu wyciszenia rozpoczyna odliczanie skonfigurowanego czasu.

## 7.10.2

## Wyjście z Trybu wyciszenia

Ta funkcja może zostać opuszczona automatycznie, po tym jak upłynie czas trybu wyciszenia.

Wykonaj jedną z poniższych czynności, aby wyjść z trybu wyciszenia ręcznie:

- Naciśnij zaprogramowany przycisk **Tryb wyciszenia**.
- Naciśnij przycisk **PTT** przy dowolnej pozycji.

Po wyłączeniu Trybu wyciszenia:

- Rozlega się ostrzegawczy sygnał dźwiękowy.
- Czerwona migająca dioda LED gaśnie.
- Wyciszenie radiotelefonu zostanie wyłączone, a stan głośnika przywrócony.
- Jeśli timer trybu wyciszenia nie wygaśł, zostanie zatrzymany.

**UWAGA:**

Tryb wyciszenia zostanie również wyłączony, jeśli użytkownik rozpocznie transmisję głosową lub przełączy się na niezaprogramowany kanał.

## 7.11

## Tryb alarmowy

Sygnal alarmowy jest używany do sygnalizowania sytuacji krytycznej. Tryb awaryjny można zainicjować w dowolnym momencie, nawet jeśli bieżący kanał jest używany.

Sprzedawca może ustawić czas naciskania programowanego przycisku **alarmowego** (z wyjątkiem dłuższego naciśnięcia), podobnie jak w przypadku wszystkich innych przycisków:

### Krótkie naciśnięcie

Czas trwania od 0,05 s do 0,75 s.

### Długie naciśnięcie

Czas trwania od 1,00 s do 3,75 s.

Przycisk **Alarmowy** jest przypisany funkcji włączania/wyłączania alarmu. Należy sprawdzić u sprzedawcy, jaki jest przypisany czas działania przycisku **alarmowego**.



### UWAGA:

Jeżeli krótkie naciśnięcie przycisku **alarmowego** powoduje rozpoczęcie trybu alarmowego, to długie naciśnięcie tego przycisku umożliwia radiotelefonowi wyjście z trybu alarmowego.

Jeżeli długie naciśnięcie przycisku **alarmowego** powoduje rozpoczęcie trybu alarmowego, to krótkie naciśnięcie tego przycisku umożliwia radiotelefonowi wyjście z trybu alarmowego.

Radiotelefon obsługuje trzy informacje alarmowe:

- Informacja alarmowa
- Informacja alarmowa z wywołaniem,
- Sygnal alarmowy z funkcją awaryjnej aktywacji mikrofonu. 



### UWAGA:

Tylko jeden z powyższych alarmów awaryjnych można przypisać do zaprogramowanego przycisku **awaryjnego**.

Dodatkowo każdy alarm może należeć do jednego z następujących typów:

### Regularny

Radiotelefon nadaje sygnał alarmowy oraz stosuje sygnały wizualne lub dźwiękowe.

## Ciche

Radiotelefon nadaje sygnał alarmowy bez sygnałów wizualnych lub dźwiękowych. Radiotelefon odbiera połączenia bez emitowania dźwięku przez głośnik do chwili zakończenia zaprogramowanego czasu transmisji *mikrofonu aktywnego* i/lub do momentu naciśnięcia przycisku **PTT**.

## Cichy z obsługą głosu

Radiotelefon nadaje sygnał alarmowy bez sygnałów wizualnych czy dźwiękowych, ale odtwarza dźwięk połączeń przychodzących za pomocą wbudowanego głośnika. Jeżeli *mikrofon aktywny* jest włączony, połączenia przychodzące rozbrzmiewają w głośniku po zakończeniu zaprogramowanego okresu transmisji *mikrofonu aktywnego*. Wskaźniki pojawiają się tylko po naciśnięciu przycisku **PTT**.

### 7.11.1

## Wysyłanie informacji alarmowych

Ta funkcja pozwala wysłać informację alarmową — sygnał bezdźwiękowy — który generuje informację o alarmie w grupie radiotelefonów. Radiotelefon nie emituje powiadomień dźwiękowych ani wizualnych w trybie awaryjnym, gdy ustawiona jest opcja wyciszenia.

Postępuj zgodnie z procedurą, aby wysłać informacje alarmowe.

### 1 Naciśnij zaprogramowany przycisk **Alarm wł.**

Zielona dioda LED zapala się.



#### **UWAGA:**

Jeżeli zaprogramowano go, emitowany jest sygnał dźwiękowy wyszukiwania awaryjnego. Dźwięk ten jest wyciszany, gdy radiotelefon nadaje lub odbiera komunikaty głosowe oraz wyłączany, gdy radiotelefon wyjdzie z trybu alarmowego. Awaryjne wyszukiwanie sygnału można zaprogramować za pomocą CPS.

### 2 Zaczekaj na potwierdzenie.

Jeżeli się powiedzie:

- Emitowany jest sygnał alarmowy.
- Miga czerwona dioda LED.

Jeśli operacja nie powiedzie się po wykorzystaniu wszystkich prób:

- Zostanie odtworzony niski dźwięk.

Radiotelefon wyjdzie z trybu alarmu awaryjnego.

---

### 7.11.2

## Wysyłanie informacji alarmowych z wywołaniem

Ta funkcja pozwala wysłać informację alarmową z wywołaniem do grupy radiotelefonów. Po uzyskaniu potwierdzenia przez radiotelefon w danej grupie, grupa radiotelefonów może komunikować się przez zaprogramowany kanał alarmowy.

Postępuj zgodnie z procedurą, aby wysłać informacje alarmowe z wywołaniem.

- 1 Naciśnij programowalny przycisk **Alarm wł.**  
Zielona dioda LED zapala się.



### UWAGA:

Jeżeli zaprogramowano go, emitowany jest sygnał dźwiękowy wyszukiwania awaryjnego. Dźwięk ten jest wyciszany, gdy radiotelefon nadaje lub odbiera komunikaty głosowe oraz wyłączany, gdy radiotelefon wyjdzie z trybu alarmowego. Sygnał awaryjnego wyszukiwania może być zaprogramowany przez sprzedawcę lub administratora systemu.

---

- 2 Zaczekaj na potwierdzenie.

Jeżeli się powiedzie:

- Emitowany jest sygnał alarmowy.
  - Miga czerwona dioda LED.
- 

- 3 Naciśnij przycisk **PTT**, aby nawiązać połączenie.  
Zielona dioda LED zapala się.
- 

- 4 Wykonaj jedną z następujących czynności:

- Poczekaj na sygnał rozpoczęcia rozmowy i zacznij wyraźnie mówić do mikrofonu, jeśli jest uruchomiony.
-  Zaczekaj, aż zamilknie pogłos **PTT** i mów wyraźnie do mikrofonu, jeśli jest uruchomiony.

---

#### 5 Aby słuchać, zwolnij przycisk **PTT**.

---

- 6  Jeżeli jest włączona funkcja Sygnalizacja wolnego kanału, przez chwilę rozbrzmiewa ton powiadamiający, gdy nadający radiotelefon zwalnia przycisk **PTT**, co oznacza, że kanał jest wolny i można odpowiedzieć. Naciśnij przycisk **PTT**, aby odpowiedzieć.

- 7 Aby wyjść z trybu alarmowego po zakończeniu połączenia, należy nacisnąć przycisk **Wył. alarm..**

Jeśli nie naciśniesz przycisku **Wył. alarm**, aby wyjść z trybu alarmowego, dioda LED będzie migać na czerwono, a urządzenie pozostanie w trybie awaryjnym.

---

## Sygnały alarmowe z funkcją awaryjnej aktywacji mikrofonu

Ta funkcja pozwala wysłać informację alarmową z żądaniem połączenia głosowego do grupy radiotelefonów. Mikrofon radiotelefonu zostaje automatycznie aktywowany, pozwalając na komunikację z grupą radiotelefonów bez naciskania przycisku **PTT**. Taki stan jest również określany mianem *aktywny mikrofon*.

Jeżeli w radiotelefonie jest włączony tryb Cyklu awaryjnego, powtórzenia okresów *aktywnego mikrofonu* i odbierania mają zaprogramowany czas. W trybie Cyklu awaryjnego odbierane połączenia są słyszalne przez głośnik.

Przy naciśnięciu przycisku **PTT** podczas zaprogramowanego okresu odbierania, zabrzmi ton zakazu, oznaczający konieczność zwolnienia przycisku **PTT**. Radiotelefon ignoruje naciśnięcie przycisku **PTT** i pozostaje w trybie alarmowym.

Jeżeli przycisk **PTT** zostanie naciśnięty w interwale czasowym, w którym używany jest *mikrofon aktywny* i pozostanie naciśnięty po wygaśnięciu interwału *mikrofonu aktywnego*, radiotelefon kontynuuje nadawanie aż do chwili, gdy zostanie zwolniony przycisk **PTT**.

Jeżeli próba wysłania informacji alarmowej nie powiedzie się, radiotelefon nie ponawia próby, ale przechodzi bezpośrednio w stan *aktywny mikrofon*.



**UWAGA:**

Niektóre akcesoria mogą nie obsługiwać *mikrofonu aktywnego*. Dodatkowych informacji udzieli sprzedawca lub administrator systemu.

#### 7.11.4

### Wysyłanie informacji alarmowych z żądaniem połączenia głosowego

1 Naciśnij zaprogramowany przycisk **Alarm wł.**  
Zielona dioda LED zapala się.

2 Po usłyszeniu sygnału alarmowego mów wyraźnie do mikrofonu.

Radiotelefon automatycznie zaprzestaje transmisji:

- Po wygaśnięciu cyklu pomiędzy *aktywnym mikrofonem* a odbieraniem, jeżeli tryb Cyklu alarmowego jest włączony.

- Po wygaśnięciu okresu *mikrofonu aktywnego*, jeśli tryb Cyklu alarmowego jest wyłączony.

Miga czerwona dioda LED. Radiotelefon pozostaje w trybie awaryjnym.

#### 7.11.5

### Odbieranie informacji alarmowych

Gdy otrzymasz informację alarmową:

- Zostanie wyemitowany sygnał.
- Miga czerwona dioda LED.



**UWAGA:**

Radiotelefon automatycznie potwierdzi sygnał alarmowy (jeśli jest włączony).

Aby powrócić do ekranu głównego, należy wykonać następujące czynności:

- Naciśnij przycisk .
- Naciśnij  lub , aby Potwierdzić.

c Naciśnij , aby wybrać.

Radiotelefon powróci do ekranu głównego, a na wyświetlaczu pojawi się ikona Alarm.

### 7.11.6

## Ponowne inicjowanie trybu alarmowego

Wykonaj jedną z następujących czynności:

- Zmień kanał, gdy radiotelefon jest w trybie alarmowym.



### UWAGA:

Tryb alarmowy można uruchomić ponownie tylko po włączeniu alarmu na nowym kanale.

- Naciśnij przycisk **Alarm wł.** podczas inicjacji alarmu/transmisji.

Radio wychodzi z trybu alarmowego i ponownie uruchamia go.

### 7.11.7

## Wyjście z trybu awaryjnego po wysłaniu wywołania alarmowego

Ta funkcja jest dostępna tylko w radiotelefonie wysyłającym informację alarmową.

Radiotelefon wychodzi z trybu alarmowego, gdy:

- Otrzymano potwierdzenie odbioru (dotyczy tylko alarmu awaryjnego).
- Wykonano wszystkie ponowne próby wysłania alarmu.



### UWAGA:

Wyłączenie radiotelefonu powoduje zakończenie trybu awaryjnego. Po ponownym włączeniu radiotelefonu tryb awaryjny nie zostanie ponownie uaktywniony automatycznie.

Postępuj zgodnie z procedurą, aby ponownie wyjść z trybu alarmowego.

Naciśnij programowalny przycisk **Alarm wł.**

## 7.12

## Nawiązywanie połączeń 5-tonowych

Postępuj zgodnie z procedurą, aby wykonać połączenie 5-tonowe:

**1** Wybierz kanał 5-tonowy .

---

**2** Naciśnij przycisk **PTT**, aby nawiązać połączenie z domyślnym kontaktem.

---

**3** Zaczekaj na potwierdzenie.

Jeżeli się powiedzie:

- Wybrzmiewa potwierdzający sygnał dźwiękowy.
- Poczekaj na sygnał rozpoczęcia rozmowy i zacznij wyraźnie mówić do mikrofonu, jeśli jest uruchomiony.

Jeżeli się nie powiedzie:

- Rozlega się ostrzegawczy sygnał dźwiękowy.
- 

Brak aktywności głosowej przez określony czas powoduje przerwanie połączenia. Zostanie wyemitowany sygnał.

## 7.12.1

## Otrzymywanie połączeń 5-tonowych

Odbieranie połączeń 5-tonowych:

- Zielona dioda LED miga.
- Zostanie wyemitowany sygnał.
- Radiotelefon wyłącza wyciszenie, a sygnał dźwiękowy połączenia przychodzącego jest emitowany przez głośnik.

**1** Naciśnij przycisk **PTT**, aby odpowiedzieć.

Zielona dioda LED zapala się.

---

**2** Poczekaj na sygnał rozpoczęcia rozmowy i zacznij wyraźnie mówić do mikrofonu, jeśli jest uruchomiony.

---

**3** Aby słuchać, zwolnij przycisk **PTT**.

Brak aktywności głosowej przez określony czas powoduje przerwanie połączenia. Zostanie wyemitowany sygnał.

---



## 7.12.2

## Wysyłanie 5-tonowej informacji alarmowej

Postępuj zgodnie z procedurą, aby wysłać informację alarmową:

- 1 Naciśnij programowalny przycisk **Alarm wł.**

Dostępne opcje:

- Zielona dioda LED zapala się.
- Emitowany jest sygnał alarmowy.

- 
- 2 Radiotelefon wyjdzie z trybu alarmu awaryjnego.
- 

## 7.12.3

## Wysyłanie 5-tonowego sygnału alarmowego z żądaniem połączenia głosowego

Postępuj zgodnie z procedurą, aby wysłać sygnał alarmowy.

- 1 Naciśnij programowalny przycisk **Alarm wł.**

Dostępne opcje:

- Zielona dioda LED zapala się.
- Emitowany jest sygnał alarmowy.

- 
- 2 Po usłyszeniu sygnału alarmowego mów wyraźnie do mikrofonu.

Radio automatycznie przerywa nadawanie po wygaśnięciu cyklu pomiędzy automatycznym mikrofonem a odbieraniem, jeżeli tryb Cyklu alarmowego jest włączony.

Miga czerwona dioda LED. Radiotelefon pozostaje w trybie awaryjnym.

- 
- 3 Aby słuchać, zwolnij przycisk **PTT.**
-

## 7.12.4

## Odbieranie 5-tonowej informacji alarmowej

Gdy otrzymasz informację alarmową:

- Zostanie wyemitowany sygnał.
- Miga czerwona dioda LED.



### UWAGA:

Radiotelefon automatycznie potwierdzi sygnał alarmowy (jeśli jest włączony).

## 7.13

## Prywatne

Ta funkcja pomaga zapobiec podsłuchiowaniu przez nieupoważnione osoby na danym kanale dzięki zastosowaniu programowego rozwiązania szyfrującego. Część transmisji, która zawiera sygnalizację i identyfikację użytkownika, nie jest szyfrowana.

Radiotelefon musi mieć włączoną funkcję prywatności na danym kanale, aby nadawać podczas połączenia prywatnego, chociaż nie jest to konieczny wymóg do odbioru transmisji. Po włączeniu funkcji prywatności na

kanale radiotelefon może nadal odbierać czyste lub niezaszyfrowane transmisje.

Niektóre modele radiotelefonów mogą nie posiadać funkcji prywatności lub cechować się inną konfiguracją. Dodatkowych informacji udzieli sprzedawca lub administrator systemu.

Radiotelefon obsługuje dwa ustawienia dotyczące prywatności, ale tylko jedno może być przypisane do radiotelefonu. Są to:

- Ochrona prywatności na poziomie podstawowym
- Ochrona prywatności na poziomie rozszerzonym

Po włączeniu funkcji poufności transmisję danych lub połączenie będą mogły odszyfrować tylko radiotelefony z takim samym kluczem poufności (poziom podstawowy) lub taką samą wartością i identyfikatorem klucza (poziom rozszerzony), jak te skonfigurowane w radiotelefonie-nadajniku.

W wypadku odbioru zaszyfrowanej transmisji z radiotelefonu, w którym ustawiono inny klucz zabezpieczający lub inną wartość oraz identyfikator klucza, będzie słycać zakłócenia (po ustawieniu poziomu podstawowego ochrony prywatności) lub nie będzie słycać nic (po ustawieniu poziomu rozszerzonego ochrony prywatności).

Na kanale z funkcją prywatności Twój radiotelefon może odbierać czyste lub niezaszyfrowane połączenia, w zależności od sposobu zaprogramowania. Dodatkowo, Twój radiotelefon może emitować sygnał ostrzegawczy lub go nie emitować, w zależności od sposobu zaprogramowania.

Dioda LED pali się zielonym światłem, gdy radiotelefon nadaje, i szybko pulsuje na zielono podczas odbioru transmisji z aktywną funkcją prywatności.



#### **UWAGA:**

Ta funkcja nie dotyczy kanałów w paśmie CB o tych samych częstotliwościach.

#### 7.13.1

### **Włączanie/wyłączanie prywatności**

Postępuj zgodnie z procedurą, aby włączyć lub wyłączyć prywatność w radiotelefonie.

Naciśnij zaprogramowany przycisk **Prywatność**.

#### 7.14

## **Zawieszenie odpowiedzi**

Ta funkcja pomaga zapobiegać odpowiadaniu radiotelefonu na wszystkie transmisje przychodzące.



#### **UWAGA:**

Skontaktuj się ze sprzedawcą, aby ustalić, w jaki sposób został zaprogramowany radiotelefon.

Po włączeniu tej funkcji radiotelefon nie będzie generować transmisji wychodzących w odpowiedzi na transmisje przychodzące, takie jak Sprawdzenie radia, Alert połączenia, Wyłączenie radiotelefonu, Zdalny nasłuch, Usługa automatycznej rejestracji (ARS), Odpowiadanie na wiadomości prywatne i Wysyłanie raportów o lokalizacji GNSS.

Gdy ta funkcja jest włączona, radiotelefon nie może otrzymywać Potwierdzonych połączeń prywatnych. Radiotelefon może jednak nadawać transmisje ręcznie.

#### 7.14.1

### **Włączanie lub wyłączanie zawieszenia odpowiedzi**

Postępuj zgodnie z procedurą, aby włączyć lub wyłączyć funkcję zawieszania odpowiedzi w radiotelefonie.

### Naciśnij przycisk programowalny **Zawieszanie odpowiedzi**.

Jeżeli się powiedzie:

- Wybrzmiewa potwierdzający sygnał dźwiękowy.

Jeżeli się nie powiedzie:

- Rozlega się ostrzegawczy sygnał dźwiękowy.

#### 7.15

### Praca w pojedynkę

Funkcja ta pozwala na wysyłanie okresowego sygnału ostrzegawczego, jeżeli użytkownik pozostaje nieaktywny przez określony czas, np. nie naciska żadnego przycisku radiotelefonu lub nie wybiera kanałów.

Po upływie zaprogramowanego czasu radiotelefon ostrzega użytkownika za pomocą sygnału dźwiękowego, gdy licznik czasu nieaktywności zostanie wyzerowany.

Jeżeli użytkownik wciąż nie odpowiada przed upływem zaprogramowanego czasu licznika przypomnienia, radiotelefon uruchamia informację alarmową.

Do tej funkcji można przypisać tylko jeden z poniższych sygnałów alarmowych:

- Informacja alarmowa,
- Informacja alarmowa z wywołaniem,
- Sygnał alarmowy z funkcją awaryjnej aktywacji mikrofonu. 

Radiotelefon pozostaje w trybie alarmowym, umożliwiając przesyłanie wiadomości głosowych do momentu podjęcia działania. Zobacz [Tryb alarmowy na str. 56](#), aby dowiedzieć się więcej o sposobach wyjścia z trybu alarmowego.



#### **UWAGA:**

Dodatkowych informacji udzieli sprzedawca lub administrator systemu.

#### 7.16

### Blokada hasłem

Można ustawić hasło, aby ograniczyć dostęp do radiotelefonu. Przy każdym włączeniu radiotelefonu pojawia się monit o podanie hasła.

Radio obsługuje hasła 4-cyfrowe.

W stanie zablokowania radiotelefon nie będzie odbierał żadnych połączeń, nawet alarmowych.

## 7.16.1

## Uzyskiwanie dostępu do radiotelefonu za pomocą hasła

Włącz radiotelefon.

- 1 Wpisz czterocyfrowe hasło.
  - a Aby wprowadzić pierwszą cyfrę hasła, użyj **pokręła wyboru kanałów**.
  - b Aby wprowadzić każdą z trzech pozostałych cyfr hasła, naciśnij przycisk boczny 1 lub 2.

- 
- 2 Radiotelefon automatycznie sprawdza prawidłowość hasła po wpisaniu jego ostatniej cyfry.
- 

Jeśli hasło zostało wprowadzone poprawnie, radiotelefon włącza się.

Jeśli przy pierwszej i drugiej próbie wprowadzisz błędne hasło, radiotelefon zasygnalizuje to w następujący sposób:

- Wybrzmiewa ciągły sygnał.

Powtórz czynność [krok 1](#).

Jeśli przy trzeciej próbie wprowadzisz błędne hasło, radiotelefon zasygnalizuje to w następujący sposób:

- Zostanie wyemitowany sygnał.
- Żółta dioda LED miga dwa razy.
- Radiotelefon blokuje się na 15 minut.

Poczekaj, aż 15-minutowy licznik czasu zablokowania odliczy do końca, a następnie powtórz [krok 1](#).



### UWAGA:

Jeśli wyłączysz i ponownie włączysz radiotelefon, 15-minutowy licznik czasu zablokowania zacznie odliczanie od nowa.

## 7.16.2

## Odblokowywanie radiotelefonów ze stanu zablokowania

W stanie zablokowania radiotelefon nie będzie odbierał żadnych połączeń, nawet alarmowych. Postępuj zgodnie z procedurą, aby odblokować radiotelefon ze stanu zablokowania.

Wykonaj jedną z następujących czynności:

- Jeśli radiotelefon jest włączony, należy odczekać 15 minut, a następnie powtórzyć kroki procedury [Uzyskiwanie dostępu do radiotelefonu za pomocą hasła na str. 67](#), aby uzyskać dostęp do radiotelefonu.

- Jeżeli radiotelefon jest wyłączony, włącz go. Radiotelefon ponownie uruchamia 15-minutowy licznik blokady. Zostanie wyemitowany sygnał. Żółta dioda LED miga dwa razy. Odczekaj 15 minut, a następnie powtórz kroki procedury [Uzyskiwanie dostępu do radiotelefonu za pomocą hasła na str. 67](#), aby uzyskać dostęp do radiotelefonu.

7.17

## System ARTS (Auto-Range

### Transponder System)



ARTS to działająca wyłącznie w trybie analogowym funkcja, która została opracowana, aby informować użytkownika, gdy jego radiotelefon znajdzie się poza zasięgiem innych radiotelefonów z funkcją ARTS.

Radiotelefony wyposażone w funkcję ARTS od czasu do czasu nadają lub odbierają sygnały, aby sprawdzić, czy są w zasięgu.

Radiotelefon obsługuje następujące powiadomienia o stanie:

#### Pierwszy alert

Zostanie wyemitowany sygnał.

#### Alert ARTS w zasięgu

Jeśli zaprogramowano, zabrmi sygnał dźwiękowy.

#### Alert ARTS poza zasięgiem

Zostanie wyemitowany sygnał. Czerwona dioda LED szybko miga.



#### UWAGA:

Dodatkowych informacji udzieli sprzedawca lub administrator systemu.

7.18

## Programowanie drogą radiową

Sprzedawca może zdalnie aktualizować radiotelefonu poprzez Programowanie drogą radiową (OTAP) bez fizycznego połączenia. Dodatkowo niektóre ustawienia także mogą być wprowadzane za pośrednictwem OTAP.

Gdy radiotelefon znajduje się w trakcie programowania drogą radiową (OTAP), dioda LED pulsuje na zielono.

Gdy radiotelefon odbiera duże ilości danych:

- Kanał staje się zajęty.

- Naciśnięcie przycisku **PTT** powoduje wybrzmiewanie sygnału ostrzegawczego.



#### **UWAGA:**

Po zakończeniu programowania radiotelefon emituje sygnał dźwiękowy i restartuje się (wyłącza się i włącza się ponownie).

### 7.19

## Praca Wi-Fi

Funkcja ta umożliwia konfigurację sieci Wi-Fi oraz połączenie się z nią. Sieć Wi-Fi obsługuje aktualizacje oprogramowania sprzętowego radiotelefonu, wtyczek codeplug i zasobów, takich jak pakiety językowe i pliki zapowiedzi głosowych.



#### **UWAGA:**

Ta funkcja dotyczy wyłącznie urządzeń DP2400e.

Wi-Fi® zastrzeżonym znakiem towarowym firmy Wi-Fi Alliance®.

Radiotelefon obsługuje sieci Wi-Fi WEP/WPA/WPA2-Personal oraz WPA/WPA2-Enterprise.

#### **Sieć Wi-Fi WEP/WPA/WPA2-Personal**

Używa uwierzytelnienia opartego o Pre-Shared Key (hasło).

Pre-Shared Key można wprowadzić, korzystając z menu lub CPS/RM.

#### **Sieć Wi-Fi WPA/WPA2-Enterprise**

Używa uwierzytelnienia opartego o certyfikat.

Radiotelefon musi być wstępnie skonfigurowany przy użyciu certyfikatu.



#### **UWAGA:**

Skontaktuj się ze sprzedawcą lub administratorem systemu, aby podłączyć się do sieci Wi-Fi WPA/WPA2-Enterprise.

Programowalny przycisk **Wi-Fi wł. lub wył.** jest przypisany przez sprzedawcę lub administratora systemu. Skontaktuj się ze sprzedawcą lub administratorem systemu, aby ustalić, w jaki sposób został zaprogramowany radiotelefon.

Ustawienia zapowiedzi głosowych dla zaprogramowanego przycisku **Wi-Fi wł. lub wył.** można dostosować do potrzeb użytkownika poprzez program CPS. Dodatkowych informacji udzieli sprzedawca lub administrator systemu.

## 7.19.1

## Włączanie i wyłączanie Wi-Fi

Naciśnij zaprogramowany przycisk **Wi-Fi**. Funkcja Zapowiedzi głosowej informuje o włączeniu lub wyłączeniu Wi-Fi.

---

## 7.19.2

## Podłączanie do punktu dostępowego sieci

Po włączeniu funkcji sieci Wi-Fi radiotelefon skanuje i łączy się z punktem dostępowym.

**UWAGA:**

Programowalny przycisk **zapytania o status sieci Wi-Fi** jest przypisywany przez sprzedawcę lub administratora systemu. Ustawienia zapowiedzi głosowych dla zaprogramowanego przycisku **Zapytania o stan sieci Wi-Fi** można dostosować do potrzeb użytkownika za pomocą programu CPS. Skontaktuj się ze sprzedawcą lub administratorem systemu, aby ustalić, w jaki sposób został zaprogramowany radiotelefon.

Punkty dostępu do firmowej sieci Wi-Fi WPA są wstępnie skonfigurowane. Skontaktuj się ze sprzedawcą lub administratorem systemu, aby ustalić, w jaki sposób został zaprogramowany radiotelefon.

Naciśnij zaprogramowany przycisk **Zapytania o status sieci Wi-Fi**, aby usłyszeć status połączenia odczytany za pośrednictwem funkcji Zapowiedzi głosowej.

Zapowiedź głosowa wskazuje, że funkcja Wi-Fi jest wyłączona, włączona, ale nie podłączona lub włączona i podłączona.

---



# Narzędzia

Ten rozdział wyjaśnia działanie funkcji narzędzi dostępnych w radiotelefonie.

## 8.1

### Poziomy blokady szumów

Można dostosować poziom blokady szumów radiotelefonu, aby eliminować niepożądane połączenia z niskim natężeniem sygnału lub kanały, w których występuje podwyższony poziom zakłóceń.

#### Normalny

To jest ustawienie domyślne.

#### Silny

To ustawienie filtruje niepożądane połączenia i/lub hałasy. Filtrować można również połączenia z oddalonych lokalizacji.

#### 8.1.1

## Konfigurowanie poziomów blokady szumów

Postępuj zgodnie z procedurą, aby skonfigurować poziom szumów.

Naciśnij zaprogramowany przycisk **Wyciszenie**.

Zostanie odtworzony jeden z poniższych tonów:

#### **Dźwięk informacyjny**

Radiotelefon pracuje z wysokim poziomem blokady szumów.

#### **Dźwięk ostrzegawczy**

Radiotelefon pracuje z normalnym poziomem blokady szumów.

---

## 8.2

### Poziomy mocy

Można dostosować ustawienie wysokiej lub niskiej mocy dla poszczególnych kanałów.

#### **Wysoki**

Umożliwia komunikowanie się z radiotelefonami znajdującymi się w znacznej odległości.

## Niski

Umożliwia komunikowanie się z radiotelefonami znajdującymi się w bliskiej odległości.

### 8.2.1

## Ustawianie poziomów mocy

Postępuj zgodnie z procedurą, aby ustawić poziomy mocy radiotelefonu.

Naciśnij zaprogramowany przycisk **Poziom mocy**.

Jeżeli się powiedzie:

- Rozlega się potwierdzający sygnał dźwiękowy.
- Radiotelefon nadaje z niskim poziomem mocy.

Jeżeli się nie powiedzie:

- Rozlega się ostrzegawczy sygnał dźwiękowy.
- Radiotelefon nadaje z wysokim poziomem mocy.

### 8.3

## Nadawanie uruchamiane głosem

Ta funkcja umożliwia wykonywanie uruchamianych głosem połączeń za pośrednictwem zaprogramowanego kanału.

Gdy tylko mikrofon lub akcesorium zgodne z funkcją VOX rozpozna głos, radiotelefon automatycznie przekazuje dźwięk przez wybrany czas.



### UWAGA:

Ta funkcja nie dotyczy kanałów w paśmie CB o tych samych częstotliwościach.

Włączyć lub wyłączyć funkcję VOX można w następujący sposób:

- Wyłącz radiotelefon, a następnie uruchom go ponownie, aby włączyć funkcję VOX.
- Zmień kanał **pokrętle wyboru kanałów**, aby włączyć funkcję VOX.
- Funkcję VOX można włączyć i wyłączyć za pomocą programowanego przycisku funkcji **VOX**.
- Naciśnij przycisk **PTT**, gdy radiotelefon działa, aby wyłączyć funkcję VOX.



### UWAGA:

Tę funkcję można włączać i wyłączać tylko w radiotelefonach, w których jest ona dostępna. Dodatkowych informacji udzieli sprzedawca lub administrator systemu.

## 8.3.1

## Włączanie lub wyłączanie funkcji nadawania uruchamianego głosem

Postępuj zgodnie z procedurą, aby włączyć lub wyłączyć VOX w radiotelefonie.

Aby włączyć lub wyłączyć funkcję, naciśnij zaprogramowany przycisk VOX.



### UWAGA:

Jeśli włączony jest sygnał zezwolenia na rozmowę, wypowiedz słowo umożliwiające rozpoczęcie rozmowy. Po usłyszeniu sygnału rozpoczęcia rozmowy zacznij wyraźnie mówić do mikrofonu.

Dodatkowe informacje: [Włączanie lub wyłączanie sygnału zezwolenia na rozmowę](#).

## 8.4

## Włączanie/wyłączanie dźwięków/alertów radiotelefonu

Jeśli to konieczne, można włączyć lub wyłączyć wszystkie dźwięki i powiadomienia z wyjątkiem przychodzącego

sygnału alarmowego. Postępuj zgodnie z procedurą, aby włączyć i wyłączyć dźwięki i alerty.

Naciśnij zaprogramowany przycisk **Wszystkie sygnały dźwiękowe/alerty**.

Jeżeli się powiedzie:

- Rozlega się potwierdzający sygnał dźwiękowy.
- Wszystkie dźwięki i powiadomienia są włączone.

Jeżeli się nie powiedzie:

- Rozlega się ostrzegawczy sygnał dźwiękowy.
- Wszystkie dźwięki i powiadomienia są wyłączone.

## 8.5

## Włączanie lub wyłączanie dźwięku inteligentnego

Radiotelefon automatycznie zwiększa swoją głośność, aby skompensować hałas otoczenia, w tym nieruchome i ruchome źródła hałasu. Ta funkcja dotyczy jedynie odbioru i nie ma wpływu na transmitowany dźwięk. Postępuj zgodnie z procedurą, aby włączyć lub wyłączyć dźwięk inteligentny.

Naciśnij zaprogramowany przycisk **Inteligentny dźwięk**.

8.6

## Włączanie i wyłączanie funkcji tłumienia sprzężenia akustycznego

Ta funkcja umożliwia minimalizowanie sprzężeń akustycznych w odbieranych połączeniach. Postępuj zgodnie z procedurą, aby włączyć i wyłączyć tłumienie sprzężenia akustycznego w radiotelefonie.

Naciśnij zaprogramowany przycisk **Tłumik AF**.

Zostanie odtworzony jeden z poniższych tonów:

### **Dźwięk informacyjny**

Funkcja eliminowania sprzężeń akustycznych jest włączona.

### **Dźwięk ostrzegawczy**

Funkcja eliminowania sprzężeń akustycznych nie jest włączona.

---

## Gwarancja na akumulatory i ładowarki

### Gwarancja jakości wykonania

Gwarancja jakości wykonania zapewnia, że urządzenie pozostanie wolne od wad produkcyjnych w warunkach normalnego użytkowania i serwisowania.

Wszystkie akumulatory MOTOTRBO	24 miesiące
Ładowarki IMPRES (jedno- i wielostanowiskowe, bez wyświetlacza)	24 miesiące
Ładowarki IMPRES (wielostanowiskowe z wyświetlaczem)	12 miesięcy

Akumulatory nikielowo-metalowo-wodorowe (NiMH) lub litowo-jonowe (Li-Ion)	12 miesięcy
Akumulatory IMPRES, używane wyłącznie z ładowarkami IMPRES	18 miesiące

### Gwarancja pojemności

Gwarancja pojemności zapewnia 80% pojemności znamionowej w okresie gwarancyjnym.

# Ograniczona gwarancja

## MOTOROLA SOLUTIONS COMMUNICATION PRODUCTS.

### I. Co obejmuje gwarancja i przez jaki okres?

Firma Motorola Solutions Inc. („Motorola Solutions”) gwarantuje, że wymienione poniżej produkty komunikacyjne firmy Motorola Solutions („Produkt”) będą wolne od wad materiałowych i produkcyjnych w warunkach normalnego użytkowania oraz serwisowania przez podany czas od daty zakupu:

Radiotelefony przenośne	Dwa (2) lata
Akcesoria dla produktu (wyłączając akumulatory i ładowarki)	Jeden (1) rok

Firma Motorola Solutions, według własnego uznania, nieodpłatnie naprawi Produkt (używając nowych lub regenerowanych elementów), wymieni go (na Produkt

nowy lub regenerowany) bądź zwróci koszt zakupu w okresie gwarancyjnym, pod warunkiem, że Produkt zostanie zwrócony zgodnie z warunkami niniejszej gwarancji. Okres gwarancji wymienionych części lub płyt będzie odpowiednio dostosowany do pierwotnego okresu gwarancyjnego. Wszystkie wymienione części Produktu stają się własnością firmy Motorola Solutions.

Ta jasno określona, ograniczona gwarancja jest udzielana przez firmę Motorola Solutions tylko pierwotnemu nabywcy końcowemu i nie może być przypisywana ani przenoszona na żadną stronę trzecią. Jest to pełna gwarancja na Produkt wyprodukowany przez firmę Motorola Solutions. Firma Motorola Solutions nie przyjmuje na siebie zobowiązań ani odpowiedzialności za ulepszenia bądź modyfikacje w okresie gwarancyjnym, jeśli nie zostały one zatwierdzone na piśmie i podpisane przez uprawnionego przedstawiciela firmy Motorola Solutions.

O ile nie ustalono inaczej w osobnej umowie pomiędzy firmą Motorola Solutions a nabywcą końcowym, gwarancja firmy Motorola Solutions nie obejmuje montażu, konserwacji ani serwisowania produktu.

Firma Motorola Solutions nie ponosi odpowiedzialności za urządzenia dodatkowe, które nie zostały dostarczone przez firmę Motorola Solutions, a które są zamontowane lub użytkowane w połączeniu z Produktem, ani też za działanie

Produktu z dowolnym urządzeniem dodatkowym. Wszelkie tego rodzaju urządzenia są wyłączone z niniejszej gwarancji. Ponieważ każdy system, który może wykorzystywać Produkt, jest unikatowy, firma Motorola Solutions zrzuca się gwarancyjnej odpowiedzialności za zakres, pokrycie lub działanie takiego systemu.

## II. POSTANOWIENIA OGÓLNE:

Niniejsza gwarancja określa pełny zakres odpowiedzialności firmy Motorola Solutions za Produkt. Naprawa, wymiana lub zwrot ceny zakupu to wyłączne opcje rozwiązania problemu, zależnie od decyzji firmy Motorola Solutions. NINIEJSZA GWARANCJA JEST UDZIELANA W MIEJSCE WSZELKICH INNYCH JASNO OKREŚLONYCH GWARANCJI. GWARANCJE IMPLIKOWANE, OBEJMUJĄCE BEZ OGRANICZENIA GWARANCJE PRZYDATNOŚCI HANDLOWEJ ORAZ ZDATNOŚCI DO OKREŚLONEGO CELU, SĄ WARUNKOWANE OKRESEM OBOWIĄZYWANIA NINIEJSZEJ OGRANICZONEJ GWARANCJI. W ŻADNYM PRZYPADKU FIRMA MOTOROLA SOLUTIONS NIE PONOSI ODPOWIEDZIALNOŚCI ZA SZKODY PRZEKRACZAJĄCE KOSZT ZAKUPU PRODUKTU, STRATY UŻYTECZNOŚCI, PRZESTOJE, NIEDOGODNOŚCI, STRATY HANDLOWE, UTRACONE

ZYSKI LUB OSZCZĘDNOŚCI, ANI TEŻ ŻADNE INNE SZKODY PRZYPADKOWE, SPECJALNE LUB WYNIKOWE, SPOWODOWANE UŻYTKOWANIEM BĄDŹ NIEMOŻNOŚCIĄ UŻYTKOWANIA PRODUKTU, W PEŁNYM ZAKRESIE OKREŚLONYM PRZEPISAMI.

## III. PRZEPISY PAŃSTWOWE:

NIEKTÓRE PAŃSTWA NIE ZEZWALAJĄ NA WYŁĄCZENIE LUB OGRANICZENIE SZKÓD PRZYPADKOWYCH BĄDŹ WYNIKOWYCH ALBO NA OGRANICZENIE OKRESU GWARANCJI IMPLIKOWANEJ I WÓWCZAS POWYŻSZE OGRANICZENIA LUB WYŁĄCZENIA MOGĄ NIE MIEĆ ZASTOSOWANIA.

Niniejsza gwarancja daje określone prawa ustawowe. Mogą obowiązywać inne prawa, różniące się w zależności od państwa.

## IV. JAK DOKONAĆ NAPRAWY GWARANCYJNEJ:

Aby skorzystać z naprawy gwarancyjnej, należy przedstawić dowód zakupu (z datą zakupu i numerem seryjnym Produktu) oraz dostarczyć lub przesać Produkt (opłacając z góry transport i ubezpieczenie) do

autoryzowanej placówki serwisu gwarancyjnego. Serwis gwarancyjny zostanie zrealizowany przez firmę Motorola Solutions za pośrednictwem jednej z autoryzowanych placówek świadczących tego typu usługi. Należy najpierw skontaktować się ze sprzedawcą Produktu (np. dystrybutorem lub dostawcą usług komunikacyjnych), który pomoże w uzyskaniu pomocy gwarancyjnej. Możesz również zadzwonić do Motorola Solutions pod numer 1-800-927-2744.

## V. CZEGO NIE OBEJMUJE GWARANCJA

- 1 Usterki lub uszkodzenia będących wynikiem użytkowania Produktu w sposób inny niż przewidziany i zwyczajowy.
- 2 Usterki lub uszkodzenia będących wynikiem niewłaściwego użycia, incydentu, działania wody lub zaniedbania.
- 3 Usterki lub uszkodzenia będących wynikiem nieprawidłowego testowania, użytkowania, konserwacji, montażu, zmian konstrukcyjnych, modyfikacji lub regulacji.
- 4 Zniszczeń ani uszkodzeń anten, o ile nie zostały one spowodowane wadą materiałową/produkcyjną.
- 5 Produktu poddanego nieautoryzowanym modyfikacjom, demontażom lub naprawom (m.in. dołączeniu do Produktu sprzętu dostarczonego przez inną firmę), które niekorzystnie wpłynęły na wydajność Produktu lub utrudniły zwykle oględziny i testy gwarancyjne Produktu wykonywane przez firmę Motorola Solutions w celu zweryfikowania zgłoszenia gwarancyjnego.
- 6 Produktów z usuniętym lub nieczytelnym numerem seryjnym.
- 7 Akumulatorów, jeżeli:
  - którakolwiek uszczelka na zamknięciu ogniw jest uszkodzona lub wykazuje ślady manipulowania;
  - uszkodzenie lub usterka są wynikiem ładowania bądź użytkowania akumulatora w urządzeniu innym niż Produkt, do którego akumulator jest przeznaczony.
- 8 Kosztów transportu do placówki naprawczej.
- 9 Produktu, który ze względu na nielegalne lub nieautoryzowane przeróbki oprogramowania/ wewnętrznego oprogramowania Produktu działa niezgodnie ze specyfikacjami opublikowanymi przez firmę Motorola Solutions lub umieszczonymi na deklaracji zgodności z warunkami certyfikatu FCC, obowiązującymi dla Produktu w czasie jego



pierwotnego dystrybuowania przez firmę Motorola Solutions.

- 10 Zarysowań i innych defektów kosmetycznych powierzchni Produktu, które nie mają wpływu na jego działanie.
- 11 Zwyczajne zużycie eksploatacyjne.

## VI. POSTANOWIENIA PATENTOWE I DOTYCZĄCE OPROGRAMOWANIA:

Firma Motorola Solutions na własny koszt podejmie obronę w sprawie przeciwko nabywcy końcowemu, jeżeli sprawa będzie opierać się na zarzucie, że Produkt lub jego część narusza patent USA. Firma Motorola Solutions pokryje koszty i wypłaci odszkodowania zasądzone wobec nabywcy końcowego w każdej takiej sprawie związanej z roszczeniem, jednakże odnośna obrona i odszkodowania będą podlegać następującym warunkom:

- 1 Firma Motorola Solutions zostanie niezwłocznie powiadomiona przez nabywcę na piśmie o takim roszczeniu;
- 2 Firma Motorola Solutions będzie mieć wyłączną kontrolę nad obroną w takiej sprawie oraz nad wszystkimi

negocjacjami w celu jej rozwiązania lub osiągnięcia kompromisu; oraz

- 3 jeżeli Produkt lub części staną się lub zdaniem firmy Motorola Solutions mogą stać się przedmiotem skargi o naruszenie patentu USA, nabywca zezwoli firmie Motorola Solutions - według jej uznania i na jej koszt - na pozyskanie dla nabywcy prawa dalszego korzystania z Produktu lub części bądź na odpowiednią ich wymianę lub modyfikację, które wyeliminują sytuację naruszenia patentu, albo na zwrot kosztów Produktu lub części po uwzględnieniu amortyzacji, przy dokonaniu zwrotu tego Produktu lub części. Deprecjacja będzie jednakowa w każdym roku okresu eksploatacji Produktu lub części, zgodnie z postanowieniem firmy Motorola Solutions.

Firma Motorola Solutions nie będzie ponosić odpowiedzialności za żadne skargi odnośnie naruszenia prawa patentowego dotyczące przypadków połączenia dostarczonego przez nią Produktu lub części z oprogramowaniem, aparaturą lub urządzeniami, które nie zostały dostarczone przez firmę Motorola Solutions, i nie będzie odpowiadać za wykorzystanie dodatkowego oprzyrządowania lub oprogramowania, które nie zostało dostarczone przez firmę Motorola Solutions, a przyłączonego bądź użytkowanego w połączeniu z Produktem. Powyższe zasady określają całkowitą

odpowiedzialność firmy Motorola Solutions w zakresie naruszenia patentów przez Produkt lub jego części.

Przepisy w USA oraz innych państwach gwarantują firmie Motorola Solutions pewne wyłączne prawa dla oprogramowania firmy Motorola Solutions, takie jak wyłączne prawa powielania oraz dystrybucji kopii wspomnianego oprogramowania. Oprogramowanie firmy Motorola Solutions może być wykorzystywane tylko z Produktem, w którym zostało pierwotnie użyte, i takie oprogramowanie w Produkcie nie może być w żaden sposób wymieniane, powielane, dystrybuowane, modyfikowane ani wykorzystywane do wytwarzania produktów pochodnych. Nie jest dozwolone żadne inne wykorzystanie, włącznie z zamianą, modyfikacją, powielaniem, dystrybucją bądź inżynierią wsteczną, oprogramowania firmy Motorola Solutions ani też wykorzystywanie praw do tego oprogramowania. Żadna licencja nie jest udzielana w sposób dorozumiany, na podstawie wcześniejszych oświadczeń bądź w dowolny inny sposób w zakresie praw patentowych lub autorskich firmy Motorola Solutions.











## **VII. PRAWO WŁAŚCIWE:**

Gwarancja podlega przepisom stanu Illinois, USA.





# Содержание

Важная информация по безопасности.....	7
Версия ПО.....	8
Авторские права.....	9
Авторские права на компьютерное программное обеспечение.....	11
Обслуживание радиостанции.....	12
Глава 1. Введение.....	14
1.1 Сведения о значках.....	14
Глава 2. Начало работы.....	15
2.1 Зарядка аккумулятора.....	15
2.2 Установка аккумулятора.....	15
2.3 Установка антенны.....	17
2.4 Установка чехла для переноски.....	18
2.5 Установка крышки универсального разъема.....	18
2.6 Установка разъема для аксессуаров.....	19
2.7 Включение радиостанции.....	19
2.8 Выключение радиостанции.....	20
2.9 Регулировка громкости.....	20
Глава 3. Элементы управления радиостанции.....	21

3.1 Программируемые кнопки.....	21
3.1.1 Назначаемые функции радиостанции.....	22
3.1.2 Назначаемые настройки и дополнительные функции.....	24
3.2 Кнопка PTT (Push-To-Talk).....	24
3.3 Конвенциональные аналоговый и цифровой режимы.....	25
3.4 IP Site Connect.....	25
3.5 Capacity Plus – односайтовая.....	26
3.6 Многосайтовая конфигурация Capacity Plus.....	26
Глава 4. Индикаторы состояния.....	28
4.1 Светодиодные индикаторы.....	28
4.2 Тональные сигналы.....	29
4.2.1 Звуковые сигналы.....	30
4.2.2 Индикаторные тональные сигналы.....	30
Глава 5. Выбор зон и каналов.....	31
5.1 Выбор зон.....	31
5.2 Выбор канала.....	31
Глава 6. Вызовы.....	32

6.1 Групповые вызовы.....	32	6.5.3 Ответ на телефонный вызов в режиме частного вызова 	40
6.1.1 Выполнение групповых вызовов.....	32	6.5.4 Ответ на телефонный вызов в режиме общего вызова 	40
6.1.2 Ответ на групповой вызов.....	33	6.6 Инициирование прерывания передачи 	41
6.2 Частные вызовы 	34	6.7 Широковещательные голосовые вызовы.....	41
6.2.1 Выполнение индивидуального вызова 	34	6.7.1 Выполнение широковещательных голосовых вызовов.....	41
6.2.2 Ответ на частный вызов 	35	6.7.2 Прием широковещательных голосовых вызовов.....	42
6.3 Общие вызовы.....	36	6.8 Неадресованный вызов.....	43
6.3.1 Прием общего вызова.....	36	6.8.1 Выполнение неадресованного вызова.....	43
6.3.2 Выполнение общего вызова.....	36	6.8.2 Ответ на неадресованные вызовы.....	44
6.4 Выборочные вызовы 	37	6.9 Режим открытого голосового канала (OVCM).....	45
6.4.1 Выполнение выборочного вызова.....	37	6.9.1 Выполнение вызовов OVCM.....	45
6.4.2 Ответ на выборочный вызов 	38	6.9.2 Ответ на вызовы OVCM.....	45
6.5 Телефонные вызовы 	38	Глава 7. Дополнительные функции.....	47
6.5.1 Выполнение телефонного вызова с помощью программируемой кнопки телефона ...	39		
6.5.2 Ответ на телефонный вызов в режиме группового вызова 	39		

7.1 Прямая связь.....	47	7.6.2 Ответ на передачу во время сканирования.....	52
7.1.1 Переключение между режимом ретранслятора и режимом прямой связи.....	47	7.6.3 Удаление мешающих каналов....	52
7.2 Функция мониторинга .....	47	7.6.4 Восстановление мешающих каналов.....	53
7.2.1 Мониторинг каналов.....	48		
7.2.2 Постоянный мониторинг .....	48		
7.2.2.1 Включение и выключение функции постоянного мониторинга.....	48		
7.3 Напоминание домашнего канала.....	49	7.7 Выборочное сканирование  .....	53
7.3.1 Отключение звука напоминания домашнего канала.....	49	7.8 Настройки сигналов вызова.....	53
7.3.2 Установка новых домашних каналов.....	49	7.8.1 Выбор типа оповещения о вызове.....	54
7.4 Удаленный мониторинг.....	49	7.8.2 Настройка типа вибрации.....	55
7.4.1 Инициация удаленного мониторинга.....	50	7.8.3 Оповещение с нарастающей громкостью.....	55
7.5 Списки сканирования.....	51	7.9 Функция оповещения о вызове.....	56
7.6 Сканирование.....	51	7.9.1 Ответ на оповещение о вызове..	56
7.6.1 Включение и выключение функции сканирования.....	51	7.9.2 Выполнение оповещения о вызове.....	56
		7.10 Беззвучный режим.....	56
		7.10.1 Включение режима без звука....	57
		7.10.2 Выход из режима без звука.....	57
		7.11 Экстренный режим .....	58

7.11.1 Отправка экстренного сигнала оповещения.....	59	7.12.4 Прием 5-тонового экстренного сигнала оповещения.....	67
7.11.2 Отправка экстренного сигнала оповещения с вызовом.....	60	7.13 Конфиденциальность 	67
7.11.3 Экстренные сигналы оповещения с последующей голосовой передачей.....	62	7.13.1 Включение и выключение функции конфиденциальности 	68
7.11.4 Отправка экстренного сигнала оповещения с последующей голосовой передачей 	62	7.14 Запрет ответа.....	68
7.11.5 Прием экстренного сигнала оповещения.....	63	7.14.1 Включение/отключение запрета ответа.....	69
7.11.6 Возврат в экстренный режим....	63	7.15 Функция "Одинокий работник".....	69
7.11.7 Выход из экстренного режима после отправки экстренного сигнала оповещения.....	64	7.16 Блокировка с паролем.....	70
7.12 Совершение 5-тоновых вызовов.....	65	7.16.1 Доступ к радиостанции с использованием пароля.....	70
7.12.1 Прием 5-тоновых вызовов.....	65	7.16.2 Разблокировка заблокированной радиостанции.....	71
7.12.2 Отправка 5-тонового экстренного сигнала оповещения.....	66	7.17 Система автоматического оповещения	
7.12.3 Отправка 5-тонового экстренного сигнала оповещения с последующей голосовой передачей...	66		71
		7.18 Беспроводное программирование 	72
		7.19 Использование функции Wi-Fi.....	72
		7.19.1 Включение или выключение Wi-Fi.....	73

7.19.2 Подключение к точке доступа к сети.....	73
Глава 8. Вспомогательные функции.....	75
8.1 Уровни шумоподавления.....	75
8.1.1 Настройка уровней шумоподавления.....	75
8.2 Уровни мощности.....	75
8.2.1 Настройка уровней мощности.....	76
8.3 Передача с голосовым управлением.....	76
8.3.1 Включение и выключение передачи с голосовым управлением...	77
8.4 Активация и деактивация тональных сигналов/оповещений радиостанции.....	77
8.5 Включение и выключение функции интеллектуального аудио.....	78
8.6 Включение и выключение подавления акустической обратной связи  .....	78
Гарантия на аккумуляторы и зарядные устройства.....	79
Гарантия качества изготовления.....	79
Гарантия емкости.....	79
Ограниченная гарантия.....	80

КОММУНИКАЦИОННЫЕ ИЗДЕЛИЯ MOTOROLA SOLUTIONS.....	80
I. РАСПРОСТРАНЕНИЕ И ПЕРИОД ДЕЙСТВИЯ ГАРАНТИИ.....	80
II. ОБЩИЕ ПОЛОЖЕНИЯ.....	81
III. ПРАВА СОГЛАСНО ГОСУДАРСТВЕННЫМ ЗАКОНОДАТЕЛЬНЫМ НОРМАМ.....	81
IV. ГАРАНТИЙНОЕ ОБСЛУЖИВАНИЕ.....	82
V. НЕРАСПРОСТРАНЕНИЕ ГАРАНТИИ.....	82
VI. ПРЕДОСТАВЛЕНИЕ ПАТЕНТОВ И ПРОГРАММНОГО ОБЕСПЕЧЕНИЯ.....	83
VII. РЕГУЛИРУЮЩЕЕ ЗАКОНОДАТЕЛЬСТВО.....	85

## Важная информация по безопасности

**Сведения о безопасности и воздействии излучаемой радиочастотной энергии для портативных приемопередающих радиостанций**



**ВНИМАНИЕ!:**

**Данная радиостанция предназначена только для профессиональной эксплуатации.**

Прежде чем использовать ее, ознакомьтесь с буклетом "Сведения о безопасности и воздействии излучаемой радиочастотной энергии для портативных приемопередающих радиостанций". Он содержит важные инструкции по эксплуатации и технике безопасности, а также информацию по воздействию радиочастотной энергии и контролю соответствия применимым стандартам и нормативам.



## Версия ПО

Все функции, описанные в следующих разделах, поддерживаются программным обеспечением версии **R02.20.01.0000** или более поздней.

Дополнительную информацию вы можете получить у дилера.

## Авторские права

Описанные в данном руководстве изделия Motorola Solutions могут содержать защищенные авторскими правами компьютерные программы Motorola Solutions. Законы США и некоторых других стран обеспечивают определенные эксклюзивные права компании Motorola Solutions в отношении защищенных авторским правом компьютерных программ. В связи с этим любые защищенные авторским правом компьютерные программы Motorola Solutions, содержащиеся в изделиях Motorola Solutions, которые описаны в настоящем документе, запрещается копировать или воспроизводить каким бы то ни было способом без явного письменного разрешения компании Motorola Solutions.

© 2020 Motorola Solutions, Inc. Все права защищены

Запрещается воспроизведение, передача, хранение в поисковых системах или перевод на любой язык, в том числе машинный, любой части настоящего документа в любой форме, любыми средствами и для любых целей без письменного разрешения компании Motorola Solutions, Inc.

Кроме того, приобретение изделий Motorola Solutions не приводит прямо, косвенно, процессуально или каким-

либо иным образом к предоставлению какой-либо лицензии в отношении авторских прав, патентов или запатентованных приложений Motorola Solutions, за исключением обычной неисключительной лицензии на использование без уплаты роялти, которая возникает по закону при продаже продукта.

### Отказ от ответственности

Обратите внимание, что определенные функции, оборудование и возможности, описанные в настоящем документе, могут не подходить или не быть лицензированы для использования в определенных системах, а также могут зависеть от характеристик определенного мобильного абонентского терминала или конфигурации определенных параметров. Обратитесь к представителю компании Motorola Solutions для получения дополнительной информации.

### Товарные знаки

MOTOROLA, MOTO, MOTOROLA SOLUTIONS и логотип в виде стилизованной буквы M являются товарными знаками или зарегистрированными товарными знаками Motorola Trademark Holdings, LLC и используются по лицензии. Все прочие товарные знаки являются собственностью соответствующих владельцев.

## **Директива по утилизации электрического и электронного оборудования (WEEE) Европейского союза (ЕС)**



■ В соответствии с директивой WEEE Европейского союза продукция, поступающая в страны ЕС, должна иметь ярлык со значком перечеркнутой мусорной корзины на продукте (в некоторых случаях — на упаковке).

Согласно директиве WEEE такой ярлык с перечеркнутой мусорной корзиной означает, что покупатели и конечные пользователи в странах ЕС не должны выбрасывать электрическое и электронное оборудование или аксессуары к нему вместе с бытовыми отходами.

Покупатели или конечные пользователи в странах ЕС должны обратиться в местное представительство поставщика оборудования или в центр обслуживания, чтобы получить информацию о пунктах переработки.

## Авторские права на компьютерное программное обеспечение

Описанные в данном руководстве изделия Motorola Solutions могут содержать защищенные авторскими правами компьютерные программы Motorola Solutions, хранящиеся на полупроводниковых ЗУ или других носителях. Законы США и некоторых других стран обеспечивают определенные эксклюзивные права компании Motorola Solutions в отношении защищенных авторским правом компьютерных программ, включая, помимо прочего, эксклюзивное право на копирование и воспроизведение в любой форме защищенных авторским правом компьютерных программ. В связи с этим никакие компьютерные программы компании Motorola Solutions, которые содержатся в изделиях Motorola Solutions, описанных в настоящем руководстве, не разрешается копировать, воспроизводить, изменять, подвергать инженерному анализу для создания аналога или распространять каким бы то ни было способом без явного письменного разрешения компании Motorola Solutions. Кроме того, приобретение изделий Motorola Solutions не приведет прямо, косвенно, процессуально или каким-либо иным

образом к передаче лицензии на авторские права, патенты или запатентованные приложения Motorola Solutions, кроме обычной неисключительной лицензии на использование, которая возникает по закону при продаже изделия.

Используемая в этом изделии технология кодирования речи AMBE+2™ защищена правами на интеллектуальную собственность, включая авторские права, а также права на патенты и коммерческую тайну, принадлежащие компании Digital Voice Systems, Inc.

Лицензия на использование данной технологии кодирования речи распространяется только на данное оборудование для связи. Пользователю данной технологии строго запрещается декомпилировать, подвергать инженерному анализу для создания аналога или дизассемблировать объектный код, а также любым другим способом преобразовывать объектный код в читаемую человеком форму.

Номера пат. США: № 5 870 405, № 5 826 222, № 5 754 974, № 5 701 390, № 5 715 365, № 5 649 050, № 5 630 011, № 5 581 656, № 5 517 511, № 5 491 772, № 5 247 579, № 5 226 084 и № 5 195 166.

## Обслуживание радиостанции

В этом разделе описываются основные меры предосторожности при работе с радиостанцией.

**Таблица 1: Спецификация класса IP**

Спецификация класса IP	Описание
IP67	Позволяет радиостанции работать в неблагоприятных условиях, например при погружении в воду.



### **ВНИМАНИЕ!:**

Не разбирайте радиостанцию. Разборка может повредить уплотнения и привести к нарушению герметичности радиостанции. Техобслуживание радиостанции должно выполняться только в сервисном центре, оснащённом средствами проверки и замены уплотнений.

- Если радиостанция была погружена в воду, хорошо встряхните ее, чтобы удалить воду из решетки

динамика и гнезда микрофона. Вода может ухудшить характеристики звука.

- Если вода попала на область контактов аккумулятора радиостанции, прочистите и высушите контакты аккумулятора и радиостанции перед тем, как присоединять аккумулятор к радиостанции. Оставшаяся вода может вызвать короткое замыкание в радиостанции.
- Если радиостанция была погружена в коррозионную среду (например, в соленую воду), промойте радиостанцию и аккумулятор пресной водой, а затем просушите.
- Для очистки наружных поверхностей радиостанции используйте разбавленный раствор слабого бытового моющего средства и пресную воду (например, чайная ложка моющего средства на 4 литра воды).
- Ни в коем случае не вставляйте какие-либо предметы в отверстие, расположенное в корпусе радиостанции под контактом аккумулятора. Это отверстие служит для выравнивания давления в радиостанции. В противном случае герметичность и водостойкость радиостанции может быть нарушена.

- Ни в коем случае не закрывайте и не блокируйте это отверстие, даже этикеткой.
- Убедитесь, что отверстие не будет контактировать с маслянистыми веществами.
- Радиостанция с правильно прикрепленной антенной может быть погружена в воду на глубину не более 1 метра (3,28 фута) и не дольше, чем на 30 минут. Выход за эти пределы или использование радиостанции без антенны может привести к повреждению радиостанции.
- При очистке радиостанции не направляйте на нее сильную струю воды, т. к. такая струя превысит значение давления на глубине 1 м и может вызвать попадание воды внутрь радиостанции.

## Введение

В данном руководстве пользователя описаны принципы эксплуатации радиостанций.

Ваш дилер или системный администратор могли внести изменения в настройки вашей радиостанции, исходя из конкретных задач. Для получения дополнительной информации обратитесь к дилеру или системному администратору.

Вы можете получить консультацию дилера или системного администратора по следующим вопросам:

- Была ли ваша радиостанция предварительно запрограммирована на какие-либо конвенциональные каналы?
- Какие кнопки запрограммированы на доступ к другим функциям?
- Какие дополнительные аксессуары могут понадобиться?
- Как лучше всего использовать радиостанцию для максимально эффективной связи?
- Какие процедуры техобслуживания способствуют продлению срока службы радиостанции?

### 1.1

## Сведения о значках

В данной публикации для обозначения функций, работающих в конвенциональном аналоговом или конвенциональном цифровом режиме, используются следующие значки.



Указывает на функцию, работающую только в конвенциональном **аналоговом** режиме.



Указывает на функцию, работающую только в конвенциональном **цифровом** режиме.

Функции, доступные **как** в конвенциональном аналоговом, так и в конвенциональном цифровом режиме, значками **не** обозначаются.

## Начало работы

В этой главе приведены инструкции по подготовке радиостанции к работе.

### 2.1

## Зарядка аккумулятора

В качестве источника питания радиостанции используется никель-металл-гидридный или литий-ионный аккумулятор.

Выключайте радиостанцию во время зарядки.

- Во избежание повреждений и в целях соблюдения условий гарантии заряжайте аккумулятор только при помощи одобренного зарядного устройства Motorola Solutions и в точном соответствии с инструкциями, содержащимися в руководстве пользователя зарядного устройства.
- Чтобы обеспечить оптимальную работу, заряжайте новый аккумулятор в течение 14-16 часов перед первым использованием.

Зарядку аккумуляторов лучше всего проводить при комнатной температуре.

- Во избежание потери данных аккумулятора и для оптимизации его срока службы заряжайте аккумулятор IMPRES™ с помощью зарядного устройства IMPRES. Гарантия на аккумуляторы IMPRES, заряжаемые только в зарядном устройстве IMPRES, действует на 6 месяцев дольше, чем стандартная гарантия Motorola Solutions на аккумуляторы премиум-класса.

### 2.2

## Установка аккумулятора

Для установки аккумулятора в радиостанцию выполните следующие действия.

Данная функция оповещения о несоответствии аккумулятора относится только к аккумуляторам IMPRES и другим аккумуляторам с номером комплекта, запрограммированным в стираемом программируемом постоянном запоминающем устройстве (EPROM).

Если в радиостанцию установлен неправильный аккумулятор, раздается предупреждающий сигнал низкой тональности, светодиодный индикатор мигает красным и функция голосового объявления/синтеза



речи воспроизводит сообщение "Неправильный аккумулятор", если функция голосового объявления/ синтеза речи загружена через CPS.

Если радиостанция подключена к неподдерживаемому аккумулятору, прозвучит тональный сигнал оповещения.

Сертификация радиостанции аннулируется при установке аккумулятора UL в радиостанцию, сертифицированную по стандарту FM, или наоборот. Радиостанцию можно запрограммировать в CPS на отправку оповещения в случае установки неподходящего аккумулятора. Чтобы узнать запрограммированные настройки радиостанции, обратитесь к дилеру или системному администратору.

- 1 Выровняйте аккумулятор относительно направляющих, расположенных на задней стороне корпуса радиостанции.
- 2 Твердым нажатием передвиньте аккумулятор вверх до защелкивания фиксатора.

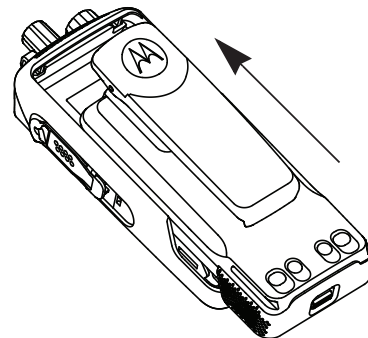

- 3 Переведите фиксатор аккумулятора в запорное положение.
- 4 Чтобы извлечь аккумулятор, выключите радиостанцию. Разблокируйте и удерживайте фиксатор аккумулятора со значком **A**, затем сдвиньте аккумулятор вниз и снимите его с направляющих.

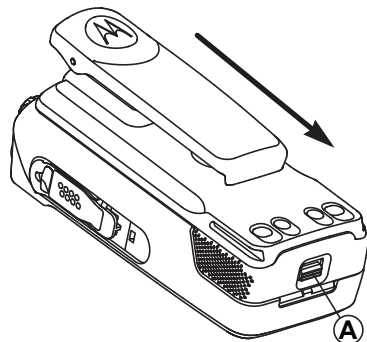

## 2.3

## Установка антенны

Выключите радиостанцию.

Установите антенну в соответствующее гнездо и поверните по часовой стрелке.



### УВЕДОМЛЕНИЕ:

Плотно затяните антенну, чтобы обеспечить максимальную защиту от влаги и пыли.

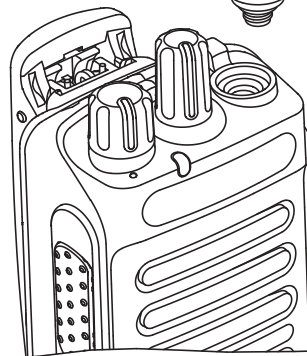

### УВЕДОМЛЕНИЕ:

Чтобы снять антенну, поверните ее против часовой стрелки.



### ВНИМАНИЕ!:

Во избежание повреждений в случае неисправности заменяйте антенну только антеннами MOTOTRBO.

2.4

## Установка чехла для переноски

- 1 Выровняйте направляющие чехла для переноски с направляющими аккумулятора.
- 
- 2 Нажмите сверху вниз до щелчка.



Рисунок 1: Установка чехла для переноски

---

2.5

## Установка крышки универсального разъема

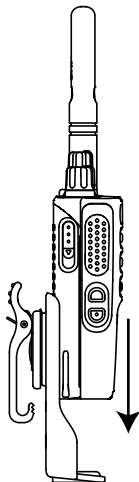
Универсальный разъем находится на корпусе радиостанции со стороны антенны. Он предназначен для подключения к радиостанции аксессуаров МОТОТРВО.

Когда универсальный разъем не используется, он должен быть закрыт обычной или пылезащитной заглушкой.

- 1 Вставьте загнутый конец крышки в пазы над универсальным разъемом.
- 
- 2 Нажмите на крышку сверху вниз, чтобы пылезащитная крышка правильно вошла в универсальный разъем.

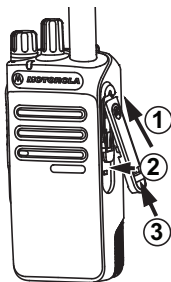

- 
- Закрепите пылезащитную крышку на радиостанции, переместив задвижку вверх.
- 

## 2.6

## Установка разъема для аксессуаров

Разъем для аксессуаров присоединяется к универсальному разъему на корпусе радиостанции со стороны антенны. Для установки разъема для аксессуаров на радиостанцию выполните следующие действия.

- Вставьте загнутый конец в пазы над универсальным разъемом.
- 

- Потяните разъем снизу вверх.
- 

- Нажмите на разъем для аксессуаров вниз до щелчка.

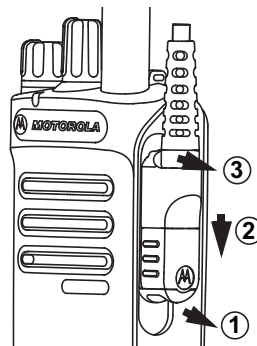

## 2.7

## Включение радиостанции

Поверните регулятор включения/выключения/управления громкостью по часовой стрелке до щелчка.

---

В случае успешного выполнения на радиостанции отображается следующая индикация:

- Прозвучит тональный сигнал.



**УВЕДОМЛЕНИЕ:**

Если функция тональных сигналов/ оповещений отключена, при включении питания звукового сигнала не будет.

- Загорится зеленый индикатор.

Если питание радиостанции не включается, проверьте аккумулятор. Убедитесь, что аккумулятор заряжен и правильно установлен. Если питание радиостанции по-прежнему не включается, обратитесь к дилеру.

## 2.8

### Выключение радиостанции

Поверните **регулятор включения/выключения/управления громкостью** против часовой стрелки до щелчка.

---

## 2.9

### Регулировка громкости

Чтобы настроить громкость радиостанции, выполните одно из следующих действий:

- Чтобы увеличить громкость, поверните регулятор **включения/выключения/управления громкостью** по часовой стрелке.
- Чтобы уменьшить громкость, поверните регулятор **включения/выключения/управления громкостью** против часовой стрелке.



**УВЕДОМЛЕНИЕ:**

Радиостанцию можно запрограммировать на минимальный уровень громкости, чтобы звук нельзя было приглушить ниже запрограммированного уровня.

---

## Элементы управления радиостанции

В данной главе описываются кнопки и функции, позволяющие управлять радиостанцией.



- 1 Ручка выбора каналов
- 2 Регулятор "Вкл./Выкл./Громкость"
- 3 Светодиодный индикатор
- 4 Кнопка РТТ (Push-To-Talk)

- 5 Боковая кнопка 1<sup>1</sup>
- 6 Боковая кнопка 2<sup>1</sup>
- 7 Микрофон
- 8 Динамик
- 9 Универсальный аксессуарный разъем
- 10 Антенна

### 3.1

## Программируемые кнопки

Программируемые кнопки могут быть запрограммированы дилером для быстрого доступа к определенным функциям радиостанции (в зависимости от продолжительности нажатия кнопки).

### Короткое нажатие

Нажатие и быстрое отпускание кнопки.

### Длительное нажатие

Продолжительное нажатие запрограммированной кнопки.

<sup>1</sup> Эти кнопки являются программируемыми.



#### **УВЕДОМЛЕНИЕ:**

См. раздел [Экстренный режим на стр. 58](#) для получения дополнительной информации о запрограммированной длительности нажатия кнопки **экстренного режима**.

### 3.1.1

## **Назначаемые функции радиостанции**

Следующие функции радиостанции можно назначить программируемым кнопкам.

#### **Перенаправление звука**

Перенаправление звука на встроенный динамик радиостанции или на динамик проводного аксессуара.

#### **Уровень заряда аккумулятора**

Обозначение уровня заряда аккумулятора с помощью светодиодного индикатора.

#### **Переадресация вызовов**

Включение и выключение переадресации вызовов.

#### **Объявление канала**

Воспроизведение голосовых объявлений зоны и канала для текущего канала.

#### **Экстренный режим**

Инициирование или отмена экстренного режима связи в зависимости от программных настроек.

#### **Функция интеллектуального аудио**

Включение и выключение функции интеллектуального аудио.

#### **Роуминг сайтов в ручном режиме<sup>2</sup>**

Включение ручного поиска сайтов.

#### **APU микрофона**

Включение и выключение автоматической регулировки усиления (APU) встроенного микрофона.

#### **Мониторинг**

Мониторинг выбранного канала на наличие активности.

#### **Удаление мешающего канала<sup>2</sup>**

Временное удаление ненужного канала (кроме выбранного канала) из списка сканирования. Под выбранным каналом понимается выбранная пользователем комбинация зоны и канала, с которой иницируется сканирование.

<sup>2</sup> Неприменимо в Capacity Plus.

**Доступ одним нажатием** 

Непосредственное выполнение предварительно настроенного частного, телефонного или группового вызова, а также отправка оповещения о вызове, быстрого текстового сообщения или возврат к базовому каналу.

**Непрерывный мониторинг**<sup>2</sup>

Мониторинг всего радиотрафика на выбранном канале до выключения данной функции.

**Окончание звонка** 

Завершение телефонного вызова.

**Конфиденциальность** 

Включение и выключение функции конфиденциальности.

**Ретранслятор/прямая связь**<sup>2</sup>

Переключение между режимом ретранслятора и режимом прямой связи с другой радиостанцией.

**Сбросить домашний канал**

Установка нового домашнего канала.

**Заглушить напоминание домашнего канала**

Отключение звука напоминания домашнего канала

**Сканирование**<sup>3</sup>

Включение и выключение функции сканирования.

**Фиксация сайта**<sup>2</sup> 

Когда функция включена, радиостанция осуществляет поиск только текущего сайта. Когда функция выключена, помимо текущего сайта, радиостанция также выполняет поиск других сайтов.

**Отключение удаленного прерывания передачи**

Завершение текущего прерываемого вызова для освобождения канала.

**Улучшение качества звучания**

Включение или выключение функции улучшения звучания речи.

**Голосовые объявления вкл/выкл**

Включение и выключение функции голосовых объявлений.

**Передача с голосовым управлением (VOX)**

Включение и выключение функции VOX.

<sup>3</sup> Неприменимо в Capacity Plus Single-Site.



## 3.1.2

## Назначаемые настройки и дополнительные функции

Следующие настройки или дополнительные функции радиостанции можно назначить программируемым кнопкам.

### Тоны/оповещения

Включение и выключение всех тональных сигналов и оповещений.

### Уровень мощности

Переключение между высоким и низким уровнями мощности передачи.

## 3.2

## Кнопка PTT (Push-To-Talk)

Кнопка **PTT** (Push-to-Talk) выполняет две основные задачи.

- Во время вызова кнопка **PTT** позволяет радиостанции выполнять передачу на другие радиостанции, участвующие в вызове. При нажатии кнопки **PTT** активируется микрофон.

- Кнопка **PTT** также служит для выполнения нового вызова, когда не выполняются другие вызовы (см. раздел [Вызовы на стр. 32](#)).

Для передачи голоса выполните длительное нажатие кнопки **PTT**. Для прослушивания отпустите кнопку **PTT**.

Если включен тональный сигнал разрешения разговора или вспомогательный тональный сигнал PTT , не начинайте говорить, пока короткий тональный сигнал оповещения не перестанет звучать.

 Если на радиостанции включена функция индикации свободного канала, запрограммированная дилером, то в момент отпускания кнопки **PTT** на целевой (принимающей ваш вызов) радиостанции вы услышите короткий тональный сигнал оповещения, уведомляющий о том, что канал свободен и можно отвечать.

 Прозвучит непрерывный тональный сигнал запрета разговора, если вызов будет прерван. Если зазвучит непрерывный тональный сигнал запрета разговора, необходимо отпустить кнопку **PTT**.

## 3.3

## Конвенциональные аналоговый и цифровой режимы

Каждый канал радиостанции может быть настроен на работу в конвенциональном аналоговом или конвенциональном цифровом режиме.

### 1: Ручка выбора каналов

При переключении из цифрового режима в аналоговый некоторые функции становятся недоступными.

Некоторые функции радиостанции доступны как в аналоговом, так и в цифровом режиме. Небольшие различия в работе каждой функции **не** отражаются на качестве работы радиостанции.



#### УВЕДОМЛЕНИЕ:

Радиостанция также переключается между цифровым и аналоговым режимами во время двухрежимного сканирования. Более подробную информацию см. в разделе [Сканирование на стр. 51](#).

## 3.4

## IP Site Connect

Эта функция позволяет расширить конвенциональную связь радиостанции за пределы одного сайта, соединяясь с разными доступными сайтами посредством сети интернет-протокола (IP). Это конвенциональный многосайтовый режим.

Когда радиостанция выходит из зоны доступа одного сайта и попадает в зону доступа другого сайта, она соединяется с ретранслятором нового сайта и может отправлять и принимать вызовы или данные. Эта процедура может выполняться автоматически или вручную в зависимости от настроек радиостанции.

В режиме автоматического поиска сайта при слишком низкой мощности сигнала текущего сайта или невозможности его обнаружить радиостанция сканирует все доступные сайты. Затем она фиксируется на ретрансляторе с самым высоким значением индикатора уровня принимаемого сигнала (RSSI).

В режиме ручного поиска сайта радиостанция ищет следующий доступный сайт из списка роуминга (не обязательно с самым сильным сигналом) и фиксируется на его ретрансляторе.

**УВЕДОМЛЕНИЕ:**

Для каждого канала может быть активирована либо функция сканирования, либо функция роуминга, но не обе одновременно.

Каналы, для которых активирована эта функция, могут быть включены в определенный список роуминга. Во время автоматического роуминга радиостанция осуществляет поиск каналов в списке роуминга, чтобы определить самый подходящий сайт. В списке роуминга может быть не более 16 каналов (включая выбранный канал).

**УВЕДОМЛЕНИЕ:**

Пункты списка роуминга нельзя удалять или добавлять вручную. Дополнительную информацию вы можете получить у дилера.

## 3.5

## Capacity Plus – односайтовая

Конфигурация "Capacity Plus – односайтовая" — это односайтовая транкинговая конфигурация системы радиосвязи MOTOTRBO с использованием пула каналов, обеспечивающего связь между сотнями пользователей и поддержку до 254 групп. Эта функция позволяет радиостанции эффективно использовать

доступное количество запрограммированных каналов в режиме связи через ретранслятор.

При попытке доступа к функции, неприменимой в рамках системы "Capacity Plus – односайтовая", нажатием программируемой кнопки вы услышите тональный сигнал неуспешного действия.

В радиостанции также имеются функции, доступные в конвенциональном цифровом режиме, а также в режимах IP Site Connect и Capacity Plus. Небольшие различия в работе каждой функции не отражаются на качестве работы радиостанции.

Для получения дополнительной информации о данной конфигурации обратитесь к дилеру или системному администратору.

## 3.6

## Многосайтовая конфигурация Capacity Plus

Многосайтовая конфигурация Capacity Plus — это многоканальная транкинговая конфигурация системы радиосвязи MOTOTRBO, сочетающая в себе лучшие возможности конфигураций Capacity Plus и IP Site Connect.

Конфигурация "Capacity Plus Multi-Site" позволяет расширить транкинговую связь за пределы одного сайта, соединяясь с разными доступными сайтами, связанными посредством IP-сети. Также увеличивается емкость сети благодаря эффективному использованию совокупности доступных запрограммированных каналов, которые поддерживает каждый из доступных сайтов.

Когда радиостанция выходит из зоны доступа одного сайта и попадает в зону доступа другого сайта, она соединяется с ретранслятором нового сайта и может отправлять и принимать вызовы или данные. В зависимости от настроек радиостанции эта процедура может выполняться автоматически или вручную.

Если радиостанция настроена на автоматический режим работы, то при слишком низкой мощности сигнала текущего сайта или невозможности его обнаружить радиостанция сканирует все доступные сайты. Затем радиостанция фиксируется на ретрансляторе с самым высоким индикатором уровня принимаемого сигнала (RSSI).

При ручном поиске сайтов радиостанция выполняет поиск следующего доступного сайта из списка роуминга (не обязательно с самым сильным сигналом) и фиксируется на нем.

Любой канал, на котором активирован многосайтовый режим Capacity Plus, можно добавлять в определенный список роуминга. Во время автоматического роуминга радиостанция осуществляет поиск этих каналов, чтобы определить самый подходящий сайт.

**УВЕДОМЛЕНИЕ:**

Пункты списка роуминга нельзя удалять или добавлять вручную. Для получения дополнительной информации обратитесь к дилеру или системному администратору.

Как и при работе в односайтовом режиме Capacity Plus, в меню не отображаются значки функций, неприменимых в многосайтовом режиме Capacity Plus. При попытке доступа к функции, неприменимой в рамках многосайтовой системы Capacity Plus, нажатием программируемой кнопки вы услышите тональный сигнал неуспешного действия.

## Индикаторы состояния

В данной главе описываются индикаторы состояния и тональные сигналы, используемые в радиостанции.

### 4.1

## Светодиодные индикаторы

Светодиодные индикаторы показывают рабочее состояние радиостанции.

### Мигает красным

Радиостанция указывает на несоответствие аккумуляторов.<sup>4</sup>

Радиостанция не прошла автотестирование при включении питания.

Радиостанция принимает или отправляет передачу в экстренном режиме.

Радиостанция передает сигнал при низком уровне заряда аккумулятора.

Радиостанция перемещена за пределы допустимого диапазона при настройке системы автоматического оповещения.

Режим без звука включен.

### Непрерывный зеленый

Радиостанция включается.

Радиостанция передает сигнал.

Радиостанция отправляет оповещение о вызове или выполняет экстренную передачу.

### Мигает зеленым

Радиостанция принимает вызов или данные.

Радиостанция получает передачу беспроводного программирования.

Радиостанция выполняет поиск активности в эфире.

---

<sup>4</sup> Доступно только в моделях с программным и аппаратным обеспечением последней версии.

**УВЕДОМЛЕНИЕ:**

В силу особенностей цифрового протокола эта активность может влиять или не влиять на использование запрограммированного канала радиостанции.

В режиме Capacity Plus при обнаружении активности в эфире светодиодная индикация отсутствует.

**Дважды мигает зеленым**

Радиостанция принимает зашифрованный вызов или данные.

**Непрерывный желтый**

Радиостанция выполняет мониторинг конвенционального канала.

**Мигает желтым**

Радиостанция выполняет поиск активности.

Радиостанция еще не отреагировала на оповещение о вызове.

На радиостанции активирован адаптивный список приема.

Все каналы в многосайтовом режиме Capacity Plus заняты.

**Дважды мигает желтым**

В радиостанции активирована функция автоматического роуминга.

Радиостанция выполняет активный поиск нового сайта.

Радиостанция еще не отреагировала на оповещение о групповом вызове.

Радиостанция заблокирована.

Отсутствует соединение радиостанции с ретранслятором в режиме Capacity Plus.

Все каналы Capacity Plus заняты.

**4.2****Тональные сигналы**

Ниже приведены тональные сигналы, которые звучат в динамике радиостанции.



Звуковой сигнал высокой тональности



Звуковой сигнал низкой тональности

## 4.2.1

**Звуковые сигналы**

Звуковые сигналы выступают в роли звуковых индикаторов, указывая на состояние радиостанции или ее реакцию на полученные данные.

**Непрерывный тональный сигнал**

Однообразный звук. Звучит до тех пор, пока не будет отключен.

**Периодический тональный сигнал**

Включается с периодичностью, определяемой настройками радиостанции. Сигнал звучит, прекращается, затем повторяется.

**Повторяющийся тональный сигнал**

Одиночный тональный сигнал, который повторяется до тех пор, пока не будет отключен пользователем.

**Кратковременный тональный сигнал**

Звучит один раз в течение периода времени, определяемого настройками радиостанции.

## 4.2.2

**Индикаторные тональные сигналы**

Индикаторные тональные сигналы обеспечивают звуковую индикацию состояния радиостанции после выполнения какого-либо действия.



Тональный сигнал успешного действия



Тональный сигнал неуспешного действия

## Выбор зон и каналов

В данной главе описываются принципы выбора зон и каналов на радиостанции. Зона — это группа каналов.

Радиостанция поддерживает до 32 каналов и 2 зон, каждая из которых может включать не более 16 каналов на зону.

Каждый канал может быть запрограммирован с разными функциями и/или поддерживать различные группы пользователей.

### 5.1

## Выбор зон

Для выбора нужной зоны выполните следующие действия.

Нажмите запрограммированную кнопку **переключения зоны**.

Прозвучит один из следующих тональных сигналов:

**Тональный сигнал успешного действия**

Радиостанция в Зоне 2.

**Тональный сигнал неуспешного действия**

Радиостанция в Зоне 1.



### УВЕДОМЛЕНИЕ:

Для всех радиостанций без клавиатуры рекомендуется включить функцию голосовых объявлений для выбора зоны. Функция голосового объявления может быть активирована только в CPS.

### 5.2

## Выбор канала

Для выбора нужного канала после выбора зоны выполните следующие действия.

Поверните ручку **выбора каналов**, чтобы выбрать канал, идентификатор абонента или идентификатор группы, после отображения необходимой зоны (если на радиостанции настроено несколько зон).



## Вызовы

В данной главе приводится описание действий для приема, ответа, выполнения и завершения вызовов.

После выбора канала можно выбрать псевдоним или идентификатор абонента или группы с помощью одного из следующих способов.

### Запрограммированная кнопка доступа одним нажатием

Этот способ используется только для выполнения групповых, частных и телефонных вызовов.

Кнопке **доступа одним нажатием** можно назначить только один идентификатор, а также запрограммировать для нее короткое или длительное нажатие.

### Программируемая кнопка

Этот способ используется только для выполнения телефонных вызовов.

#### 6.1

## Групповые вызовы

Для получения или выполнения группового вызова радиостанция должна быть сконфигурирована как участник этой группы.

#### 6.1.1

### Выполнение групповых вызовов

Для выполнения группового вызова на радиостанции выполните следующие действия.

- 1 Выполните одно из следующих действий.
  - Выберите канал с активным псевдонимом или идентификатором группы.
  - Нажмите запрограммированную кнопку **доступа одним нажатием**.

---
- 2 Нажмите кнопку **РТТ** для выполнения вызова.  
Загорится зеленый светодиодный индикатор.

---
- 3 Для прослушивания отпустите кнопку **РТТ**.  
При ответе вызываемой радиостанции загорится зеленый светодиодный индикатор.

---

- 4  Если включена функция индикации свободного канала, то в момент отпускания кнопки **PTT** на передающей радиостанции вы услышите короткий тональный сигнал оповещения, уведомляющий о том, что канал свободен и можно отвечать. Нажмите кнопку **PTT** для ответа на вызов.

Если голосовая активность отсутствует в течение запрограммированного периода времени, вызов будет завершен.

---

### 6.1.2

## Ответ на групповой вызов



Чтобы выполнить прием вызова от группы пользователей, необходимо настроить радиостанцию в качестве участника этой группы. Для ответа на групповой вызов выполните следующие действия.

При поступлении группового вызова:

- Зеленый светодиодный индикатор начнет мигать.

- Радиостанция активирует звуковые сигналы, и звук входящего вызова прозвучит в динамике радиостанции.

### 1 Выполните одно из следующих действий.

-  Если включена функция индикации свободного канала, то в момент отпускания кнопки **PTT** на передающей радиостанции вы услышите короткий тональный сигнал оповещения, уведомляющий о том, что канал свободен и можно отвечать. Нажмите кнопку **PTT** для ответа на вызов.
-  Если включена функция прерывания голосовой передачи, нажмите кнопку **PTT**, чтобы прервать аудиосигнал с передающей радиостанции и освободить канал для того, чтобы вы могли ответить.

Загорится зеленый светодиодный индикатор.

---

### 2 Выполните одно из следующих действий.

- Дождитесь окончания тонального сигнала разрешения разговора (если он включен), а затем четко говорите в микрофон.

-  Дождитесь окончания вспомогательного тонального сигнала **РТТ** (если он включен), а затем четко говорите в микрофон.
- 

### 3 Для прослушивания отпустите кнопку **РТТ**.

Если голосовая активность отсутствует в течение запрограммированного периода времени, вызов будет завершен.

---

## 6.2

### Частные вызовы

Частный вызов — это вызов одной радиостанции другой радиостанцией.

Существует два типа осуществления частного вызова. В первом типе перед выполнением вызова производится проверка доступности радиостанции, а во втором типе вызов выполняется сразу же. Только один из этих типов вызова может быть запрограммирован дилером для радиостанции.

#### 6.2.1

## Выполнение индивидуального вызова

Для выполнения частного вызова радиостанция должна быть запрограммирована соответствующим образом. Если эта функция неактивна, то при инициировании вызова звучит тональный сигнал неуспешного действия. Для выполнения частного вызова на радиостанции выполните следующие действия.

- 1 Выполните одно из следующих действий.
  - Выберите канал с активным псевдонимом или идентификатором абонента.
  - Нажмите запрограммированную кнопку **доступа одним нажатием**.

---
- 2 Нажмите кнопку **РТТ** для выполнения вызова.  
  
Загорится зеленый светодиодный индикатор.

---
- 3 Дождитесь окончания тонального сигнала разрешения разговора (если он включен), а затем четко говорите в микрофон.

---

4 Для прослушивания отпустите кнопку **РТТ**.

---

5  Если включена функция индикации свободного канала, то в момент отпускания кнопки **РТТ** на передающей радиостанции вы услышите короткий тональный сигнал оповещения, уведомляющий о том, что канал свободен и можно отвечать. Нажмите кнопку **РТТ** для ответа на вызов.

Если голосовая активность отсутствует в течение запрограммированного периода времени, вызов будет завершен. Прозвучит тональный сигнал.

---

### 6.2.2

## Ответ на частный вызов



Для ответа на частный вызов выполните следующие действия.

При поступлении частного вызова:

- Зеленый светодиодный индикатор начнет мигать.

- Радиостанция активирует звуковые сигналы, и звук входящего вызова прозвучит в динамике радиостанции.

1 Выполните одно из следующих действий.

-  Если включена функция индикации свободного канала, то в момент отпускания кнопки **РТТ** на передающей радиостанции вы услышите короткий тональный сигнал оповещения, уведомляющий о том, что канал свободен и можно отвечать. Нажмите кнопку **РТТ** для ответа на вызов.
-  Если включена функция удаленного прерывания передачи, нажмите кнопку **РТТ**, чтобы остановить текущий прерываемый вызов и освободить канал для ответа.

Загорится зеленый светодиодный индикатор.

---

2 Дождитесь окончания тонального сигнала разрешения разговора (если он включен), а затем четко говорите в микрофон.

---

3 Для прослушивания отпустите кнопку **РТТ**.

Если голосовая активность отсутствует в течение запрограммированного периода времени, вызов будет завершен.

---

### 6.3

## Общие вызовы

Общий вызов — это вызов одной радиостанцией всех радиостанций, работающих на данном канале. Общий вызов используется для передачи важных объявлений, требующих особого внимания пользователей.

Пользователи канала не могут ответить на общий вызов.

### 6.3.1

## Прием общего вызова

При приеме общего вызова:

- Прозвучит тональный сигнал.
- Зеленый светодиодный индикатор начнет мигать.
- Радиостанция активирует звуковые сигналы, и звук входящего вызова прозвучит в динамике радиостанции.

Общий вызов заканчивается без установленного периода ожидания.

📌 Если включена функция индикации свободного канала, то в момент отпускания кнопки **РТТ** на передающей радиостанции вы услышите короткий тональный сигнал оповещения, уведомляющий о том, что канал свободен и доступен для использования.

Ответ на общий вызов не предусмотрен.



### УВЕДОМЛЕНИЕ:

Радиостанция прекратит прием общего вызова, если при поступлении вызова пользователь переключится на другой канал. До окончания общего вызова функции запрограммированных кнопок будут **недоступны** до завершения вызова.

### 6.3.2

## Выполнение общего вызова

Для выполнения общего вызова радиостанция должна быть запрограммирована соответствующим образом. Для выполнения общего вызова на радиостанции выполните следующие действия.

1 Выберите канал с активным псевдонимом или идентификатором группы общего вызова.

---

2 Нажмите кнопку **РТТ** для выполнения вызова. Загорится зеленый светодиодный индикатор.

---

3 Выполните одно из следующих действий.

- Дождитесь окончания тонального сигнала разрешения разговора (если он включен), а затем четко говорите в микрофон.
-  Дождитесь окончания вспомогательного тонального сигнала **РТТ** (если он включен), а затем четко говорите в микрофон.

Пользователи канала не могут ответить на общий вызов.

---

## 6.4

### Выборочные вызовы

Выборочный вызов — это вызов одной радиостанции другой радиостанцией. Это частный вызов, выполняемый в аналоговой системе.

#### 6.4.1

### Выполнение выборочного вызова

Для выполнения выборочного вызова радиостанция должна быть запрограммирована соответствующим образом. Для выполнения выборочного вызова на радиостанции выполните следующие действия.

1 Выберите канал с активным псевдонимом или идентификатором абонента.

---

2 Нажмите кнопку **РТТ** для выполнения вызова. Загорится зеленый светодиодный индикатор.

---

3 Выполните одно из следующих действий.

- Дождитесь окончания тонального сигнала разрешения разговора (если он включен), а затем четко говорите в микрофон.
  -  Дождитесь окончания вспомогательного тонального сигнала **РТТ** (если он включен), а затем четко говорите в микрофон.
-

- 4 Для прослушивания отпустите кнопку **PTT**.  
При ответе вызываемой радиостанции загорится зеленый светодиодный индикатор.
- 

- 5  Если включена функция индикации свободного канала, то в момент отпускания кнопки **PTT** на передающей радиостанции вы услышите короткий тональный сигнал оповещения, уведомляющий о том, что канал свободен и можно отвечать. Нажмите кнопку **PTT** для ответа на вызов.

Если голосовая активность отсутствует в течение запрограммированного периода времени, вызов будет завершен.

---

- Радиостанция активирует звуковые сигналы, и звук входящего вызова прозвучит в динамике радиостанции.

- 1 Нажмите кнопку **PTT** для ответа на вызов.  
Загорится зеленый светодиодный индикатор.
- 

- 2 Дождитесь окончания тонального сигнала разрешения разговора (если он включен), а затем четко говорите в микрофон.
- 

- 3 Для прослушивания отпустите кнопку **PTT**.  
Если голосовая активность отсутствует в течение запрограммированного периода времени, вызов будет завершен. Прозвучит тональный сигнал.
- 

## 6.4.2

### Ответ на выборочный вызов

Для ответа на выборочный вызов выполните следующие действия.

При поступлении выборочного вызова:

- Зеленый светодиодный индикатор начнет мигать.

## 6.5

### Телефонные вызовы

Телефонный вызов — это вызов телефона с радиостанции.

Если на радиостанции не включена функция телефонного вызова:

- Радиостанция отключит сигнал вызова.

- После завершения вызова радиостанция вернется к предыдущему экрану.

Радиостанция попытается завершить телефонный вызов в следующих случаях:

- Нажатие кнопки **доступа одним нажатием**, которой соответствует код отмены доступа.
- Ввод кода отмены доступа при появлении запроса на ввод дополнительных цифр.

Во время осуществления доступа к каналу, передачи кода доступа или отмены доступа или дополнительных цифр радиостанция реагирует только на команды кнопок и ручек **включения/выключения**, **регулировки громкости** и **селектора каналов**. Каждый раз при вводе недопустимого значения звучит тональный сигнал.



#### УВЕДОМЛЕНИЕ:

Для получения дополнительной информации обратитесь к дилеру или системному администратору.

### 6.5.1

## Выполнение телефонного вызова с помощью программируемой кнопки телефона

Для выполнения телефонного вызова с помощью программируемой кнопки телефона выполните следующие действия.

- 1 Нажмите запрограммированную кнопку **телефона**
- 2 Для разговора нажмите кнопку **РТТ**. Для прослушивания отпустите кнопку **РТТ**.

### 6.5.2

## Ответ на телефонный вызов в режиме группового вызова

Для ответа на телефонный вызов в режиме группового вызова выполните следующие действия.

При приеме телефонного вызова в режиме группового вызова:

- Зеленый светодиодный индикатор начнет мигать.



- Радиостанция активирует звуковые сигналы, и звук входящего вызова прозвучит в динамике радиостанции.

Если на радиостанции не включена функция телефонного вызова, радиостанция отключит сигнал вызова.

Нажмите кнопку **РТТ** для ответа на вызов. Для прослушивания отпустите кнопку **РТТ**.

---

### 6.5.3

## Ответ на телефонный вызов в режиме частного вызова

Для ответа на телефонный вызов в режиме частного вызова выполните следующие действия.

При приеме телефонного вызова в режиме частного вызова:

- Загорится зеленый светодиодный индикатор.
- Радиостанция активирует звуковые сигналы, и звук входящего вызова прозвучит в динамике радиостанции.

Нажмите кнопку **РТТ** для ответа на вызов. Для прослушивания отпустите кнопку **РТТ**.

---

### 6.5.4

## Ответ на телефонный вызов в режиме общего вызова

При приеме телефонного вызова в режиме общего вызова можно ответить на вызов или завершить его, только если для канала назначен тип "Общий вызов". Для ответа на телефонный вызов в режиме общего вызова выполните следующие действия.

При приеме телефонного вызова в режиме общего вызова:

- Зеленый светодиодный индикатор начнет мигать.
- Радиостанция активирует звуковые сигналы, и звук входящего вызова прозвучит в динамике радиостанции.

**1** Нажмите кнопку **РТТ** для ответа на вызов.

---

**2** Для прослушивания отпустите кнопку **РТТ**.

---

## 6.6

## Инициирование прерывания передачи

Можно остановить текущий вызов, чтобы освободить канал для передачи.

Чтобы инициировать прерывание передачи при приеме голосового вызова, выполните одно из следующих действий:

- Нажмите кнопку **голосовой связи РТТ**.
  - Нажмите кнопку **экстренного режима**.
  - Выполните передачу данных.
- 

## 6.7

## Широковещательные голосовые вызовы

Широковещательный голосовой вызов — это односторонний голосовой вызов, иницируемый любым пользователем для установки соединения со всей разговорной группой.

Функция широковещательного голосового вызова позволяет осуществлять передачу в разговорной группе только пользователю, иницирующему вызов, при этом возможность ответа на вызов у получателей отсутствует (без таймера ожидания вызова).

Чтобы использовать эту функцию, радиостанция должна быть запрограммирована соответствующим образом. Для получения дополнительной информации обратитесь к дилеру или системному администратору.

## 6.7.1

### Выполнение широковещательных голосовых вызовов

Запрограммируйте радиостанцию на выполнение широковещательных голосовых вызовов.

- 1 Выберите канал с активным псевдонимом или идентификатором группы.
- 
- 2 Выполните одно из следующих действий.
    - Выберите канал с активным псевдонимом или идентификатором группы.

- Нажмите запрограммированную кнопку **доступа одним нажатием**.
- 

**3** Нажмите кнопку **РТТ** для выполнения вызова. Загорится зеленый светодиодный индикатор.

---

**4** Выполните одно из следующих действий.

- Дождитесь окончания тонального сигнала разрешения разговора (если он включен), а затем четко говорите в микрофон.
- Дождитесь окончания вспомогательного тонального сигнала **РТТ** (если он включен), а затем четко говорите в микрофон.



**УВЕДОМЛЕНИЕ:**

Пользователи канала не могут ответить на широкоэщательный голосовой вызов.

---

После завершения вызова радиостанция вернется к предыдущему меню.

## 6.7.2

## Прием широкоэщательных голосовых вызовов

При поступлении широкоэщательного голосового вызова:

- Прозвучит тональный сигнал.
- Зеленый светодиодный индикатор начнет мигать.
- Радиостанция активирует звуковые сигналы, и звук входящего вызова прозвучит в динамике радиостанции.

Широкоэщательный голосовой вызов заканчивается без установленного периода ожидания.

Ответ на широкоэщательный голосовой вызов не предусмотрен.

**УВЕДОМЛЕНИЕ:**

Радиостанция прекратит прием широковещательного голосового вызова, если при поступлении вызова пользователь переключится на другой канал. Во время общего вызова вы **не можете** пользоваться функциями программируемых кнопок до завершения широковещательного голосового вызова.

## 6.8

**Неадресованный вызов**

Неадресованный вызов — это групповой вызов одного из 16 предустановленных идентификаторов групп.

Эта функция настраивается с помощью CPS-RM. Для инициирования и/или приема неадресованного вызова требуется контакт с одним из предустановленных идентификаторов. Для получения дополнительной информации обратитесь к дилеру или системному администратору.

## 6.8.1

**Выполнение неадресованного вызова**

- 1 Выберите канал с активным псевдонимом или идентификатором группы.

---
- 2 Выполните одно из следующих действий.
  - Выберите канал с активным псевдонимом или идентификатором группы.
  - Нажмите запрограммированную кнопку **доступа одним нажатием**.

---
- 3 Нажмите кнопку **РТТ** для выполнения вызова. Загорится зеленый светодиодный индикатор.

---
- 4 Для прослушивания отпустите кнопку **РТТ**.  
При ответе вызываемой радиостанции загорится зеленый светодиодный индикатор. Прозвучит кратковременный тональный сигнал.

---
- 5 Если включена функция индикации свободного канала, то в момент отпускания кнопки **РТТ** на передающей радиостанции вы услышите

короткий тональный сигнал оповещения, уведомляющий о том, что канал свободен и можно отвечать. Нажмите кнопку **РТТ** для ответа на вызов.

Если голосовая активность отсутствует в течение запрограммированного периода времени, вызов будет завершен.

---

## 6.8.2

### Ответ на неадресованные вызовы

При приеме неадресованного вызова:

- Зеленый светодиодный индикатор начнет мигать.
- Прозвучит кратковременный тональный сигнал.
- Радиостанция активирует звуковые сигналы, и звук входящего вызова прозвучит в динамике радиостанции.

- 1 Выполните одно из следующих действий.
  - Если включена функция индикации свободного канала, то в момент отпускания кнопки **РТТ** на передающей радиостанции вы услышите короткий тональный сигнал оповещения, уведомляющий о том, что канал

свободен и можно отвечать. Нажмите кнопку **РТТ** для ответа на вызов.

- Если включена функция прерывания голосовой передачи, нажмите кнопку **РТТ**, чтобы прервать аудиосигнал с передающей радиостанции и освободить канал для того, чтобы вы могли ответить.

Загорится зеленый светодиодный индикатор.

---

- 2 Выполните одно из следующих действий.
    - Дождитесь окончания тонального сигнала разрешения разговора (если он включен), а затем четко говорите в микрофон.
    - Дождитесь окончания вспомогательного тонального сигнала **РТТ** (если он включен), а затем четко говорите в микрофон.
- 

- 3 Для прослушивания отпустите кнопку **РТТ**.

Если голосовая активность отсутствует в течение запрограммированного периода времени, вызов будет завершен.
-

## 6.9

## Режим открытого голосового канала (OVCM)

Режим открытого голосового канала (OVCM) позволяет радиостанции, которая не настроена для работы в определенной системе, и принимать, и передавать во время группового или индивидуального вызова.

Групповой вызов OVCM также поддерживает широкоэвещательные вызовы. Запрограммируйте радиостанцию на использование этой функции. Для получения дополнительной информации обратитесь к дилеру или системному администратору.

## 6.9.1

### Выполнение вызовов OVCM

Для выполнения вызова OVCM радиостанция должна быть запрограммирована соответствующим образом. Для выполнения вызовов OVCM на радиостанции выполните следующие действия.

- 1 Выберите канал с активным псевдонимом или идентификатором группы.
- 

- 2 Выполните одно из следующих действий.
    - Выберите канал с активным псевдонимом или идентификатором группы.
    - Нажмите запрограммированную кнопку **доступа одним нажатием**.
- 

- 3 Нажмите кнопку **РТТ** для выполнения вызова. Загорится зеленый светодиодный индикатор.
- 

- 4 Выполните одно из следующих действий.
    - Дождитесь окончания тонального сигнала разрешения разговора (если он включен), а затем четко говорите в микрофон.
    - Дождитесь окончания вспомогательного тонального сигнала **РТТ** (если он включен), а затем четко говорите в микрофон.
- 

## 6.9.2

### Ответ на вызовы OVCM

При приеме вызова OVCM:

- Зеленый светодиодный индикатор начнет мигать.

- Радиостанция активирует звуковые сигналы, и звук входящего вызова прозвучит в динамике радиостанции.



## УВЕДОМЛЕНИЕ:

Получатели не могут отвечать во время широковещательного вызова. Если во время широковещательного вызова нажата кнопка **РТТ**, на короткое время прозвучит тональный сигнал запрета ответа.

- 1 Выполните одно из следующих действий.
  - Если включена функция индикации свободного канала, то в момент отпускания кнопки **РТТ** на передающей радиостанции вы услышите короткий тональный сигнал оповещения, уведомляющий о том, что канал свободен и можно отвечать. Нажмите кнопку **РТТ** для ответа на вызов.
  - Если включена функция прерывания голосовой передачи, нажмите кнопку **РТТ**, чтобы прервать аудиосигнал с передающей радиостанции и освободить канал для того, чтобы вы могли ответить.

Загорится зеленый светодиодный индикатор.

- 2 Выполните одно из следующих действий.
  - Дождитесь окончания тонального сигнала разрешения разговора (если он включен), а затем четко говорите в микрофон.
  - Дождитесь окончания вспомогательного тонального сигнала **РТТ** (если он включен), а затем четко говорите в микрофон.

- 
- 3 Для прослушивания отпустите кнопку **РТТ**.

Если голосовая активность отсутствует в течение запрограммированного периода времени, вызов будет завершен.

---

## Дополнительные функции

В данной главе описываются функции, доступные на радиостанции.

Ваш дилер или системный администратор могли внести изменения в настройки вашей радиостанции, исходя из конкретных задач. Для получения дополнительной информации обратитесь к дилеру или системному администратору.

### 7.1

## Прямая связь

Данная функция позволяет поддерживать связь, когда ретранслятор не работает или радиостанция находится за пределами радиуса действия ретранслятора, но в зоне приема других радиостанций.

При выключении питания заданная настройка прямой связи сохраняется.

#### 7.1.1

## Переключение между режимом ретранслятора и режимом прямой связи

Для переключения между режимом ретранслятора и режимом прямой связи выполните следующие действия.

Нажмите запрограммированную кнопку **ретранслятора/прямой связи**.

Прозвучит один из следующих тональных сигналов:

**Тональный сигнал успешного действия**

Радиостанция работает в режиме прямой связи.

**Тональный сигнал неуспешного действия**

Радиостанция работает в режиме ретранслятора.

---

### 7.2

## Функция мониторинга

Эта функция позволяет убедиться перед передачей, что канал свободен.



### 7.2.1

## Мониторинг каналов

Следуйте описанной процедуре для мониторинга каналов.

- 1 Долго нажмите запрограммированную кнопку **мониторинга**.

Если канал используется:

- Вы услышите либо активность, либо полную тишину.
- Загорится желтый светодиодный индикатор.

Если отслеживаемый канал свободен, вы услышите белый шум.

- 
- 2 Для разговора нажмите кнопку **РТТ**. Для прослушивания отпустите кнопку **РТТ**.
- 

### 7.2.2

## Постоянный мониторинг

Функция постоянного мониторинга служит для непрерывной проверки выбранного канала на наличие активности.

### 7.2.2.1

## Включение и выключение функции постоянного мониторинга

Для включения или выключения функции постоянного мониторинга выполните следующие действия.

Нажмите запрограммированную кнопку **постоянного мониторинга**.

При входе радиостанции в выбранный режим:

- прозвучит тональный сигнал оповещения.
- Загорится желтый светодиодный индикатор.

При выходе радиостанции из этого режима:

- прозвучит тональный сигнал оповещения.
  - Желтый светодиодный индикатор выключится.
-

## 7.3

## Напоминание домашнего канала

Эта функция обеспечивает напоминание, если радиостанция не настроена на домашний канал в течение определенного периода времени.

Если эта функция активирована с помощью CPS и ваша радиостанция не настроена на домашний канал в течение определенного периода времени, периодически выполняются следующие действия.

- Воспроизводится тональный сигнал напоминания домашнего канала и объявление.

При появлении напоминания можно выполнить одно из следующих действий:

- вернуться на домашний канал;
- временно отключить звук напоминания с помощью программируемой кнопки;
- установить новый домашний канал с помощью программируемой кнопки.

## 7.3.1

## Отключение звука напоминания домашнего канала

При звуковом сигнале напоминания домашнего канала можно временно отключить его звук.

Нажмите программируемую кнопку **выключения звука напоминания домашнего канала**.

---

## 7.3.2

## Установка новых домашних каналов

При появлении напоминания домашнего канала можно установить новый домашний канал.

Нажмите программируемую кнопку **сброса домашнего канала**, чтобы установить текущий канал в качестве нового домашнего канала.

---

## 7.4

## Удаленный мониторинг

Данная функция позволяет включать микрофон вызываемой радиостанции с помощью псевдонима или идентификатора абонента. Эту функцию можно

использовать для дистанционного слежения за звуковой активностью вокруг прослушиваемой радиостанции.

Существует два типа сообщений удаленного мониторинга:

- Удаленный мониторинг без аутентификации
- Удаленный мониторинг с аутентификацией

Функция "Удаленный мониторинг с аутентификацией" приобретается отдельно. При работе в режиме удаленного мониторинга с аутентификацией проверка требуется при включении микрофона на целевой радиостанции с помощью радиостанции.

Если радиостанция запускает эту функцию на целевой радиостанции с аутентификацией пользователя потребуются ввести парольную фразу. Парольная фраза на целевой радиостанции программируется заранее с помощью CPS.

Чтобы использовать данную функцию, ваша радиостанция и прослушиваемая радиостанция должны быть запрограммированы соответствующим образом.

Функция прекращает действовать по истечении запрограммированного периода времени, или когда

пользователь совершит любую операцию с прослушиваемой радиостанцией.

### 7.4.1

## Инициация удаленного мониторинга

Для инициации удаленного мониторинга выполните следующие действия.

**1** Нажмите запрограммированную кнопку **удаленного мониторинга**.

---

**2** Дождитесь подтверждения.

В случае успешного выполнения:

- Прозвучит тональный сигнал успешного действия.

В случае сбоя:

- Прозвучит тональный сигнал неуспешного действия.
-

## 7.5

## Списки сканирования

Для отдельных каналов и групп каналов можно формировать и назначать списки сканирования. Радиостанция выполняет поиск голосовой активности путем циклического сканирования каналов или групп каналов в последовательности, определяемой списком сканирования, соответствующим текущему каналу или группе каналов.

Ваша радиостанция поддерживает до 250 списков сканирования, каждый из которых может содержать до 16 участников.

Каждый список сканирования может одновременно включать и аналоговые, и цифровые каналы.

## 7.6

## Сканирование

При запуске сканирования радиостанция начнет циклически сканировать запрограммированный для текущего канала список сканирования на наличие голосовой активности.

Существует два типа сканирования:

### Полное сканирование каналов (ручное)

Радиостанция сканирует все каналы или группы каналов из списка сканирования. В зависимости от настроек радиостанция может автоматически начать сканирование с последнего сканированного "активного" канала или группы каналов, а также с канала, на котором было инициировано сканирование.

### Автосканирование (автоматическое)

Радиостанция начинает сканирование автоматически при выборе вами канала или группы каналов, для которых активировано автосканирование.

## 7.6.1

## Включение и выключение функции сканирования

Для включения или выключения функции сканирования выполните следующие действия.

Выполните одно из следующих действий.

- Нажмите запрограммированную кнопку **сканирования** для включения или выключения сканирования.

- Поверните **ручку выбора каналов**, чтобы выбрать канал, запрограммированный с помощью списка сканирования.
- 

Если сканирование включено:

- Светодиодный индикатор начнет мигать желтым цветом.
- Прозвучит тональный сигнал успешного действия.

Если сканирование выключено:

- Светодиодный индикатор погаснет.
- Прозвучит тональный сигнал неуспешного действия.

### 7.6.2

## Ответ на передачу во время сканирования

При выполнении сканирования радиостанция останавливается на канале или группе, где обнаруживает активность. Радиостанция остается на этом канале в течение запрограммированного периода времени, называемого "паузой" сканирования. Для ответа на передачу во время сканирования выполните следующие действия.

- 1  Если включена функция индикации свободного канала, то в момент отпускания кнопки **РТТ** на передающей радиостанции вы услышите короткий тональный сигнал оповещения, уведомляющий о том, что канал свободен и можно отвечать. Во время паузы нажмите кнопку **РТТ**.

Загорится зеленый светодиодный индикатор.

---

- 2 Для прослушивания отпустите кнопку **РТТ**.

Если пользователь не отвечает до окончания паузы, радиостанция продолжит сканировать другие каналы или группы.

---

### 7.6.3

## Удаление мешающих каналов

Если по какому-либо каналу (т. н. "мешающему" каналу) постоянно поступают нежелательные вызовы или шумы, можно временно убрать этот канал из списка сканирования. Эта функция не применима к текущему выбранному каналу. Для удаления мешающего канала выполните следующие действия.

1 Если радиостанция "фиксируется" на нежелательном или мешающем канале, нажмите запрограммированную кнопку **удаления мешающего канала** и удерживайте ее, пока не услышите тональный сигнал.

---

2 Отпустите запрограммированную кнопку **удаления мешающего канала**.  
Мешающий канал будет удален.

---

#### 7.6.4

### Восстановление мешающих каналов

Для восстановления удаленного мешающего канала выполните следующие действия.

Выполните одно из следующих действий.

- Выключите и снова включите питание радиостанции.
  - Смените канал с помощью **ручки выбора каналов**.
- 

#### 7.7



### Выборочное сканирование

Выборочное сканирование обеспечивает широкую зону покрытия там, где несколько базовых станций передают идентичную информацию на разных аналоговых каналах.

Радиостанция сканирует аналоговые каналы разных базовых станций и с помощью системы выбора определяет наиболее сильный принимаемый сигнал. Определив самый сильный сигнал, радиостанция начинает получать передачи с соответствующей базовой станции.

Во время многочастотного сканирования мигает желтый светодиодный индикатор.

Чтобы ответить на передачу во время выборочного сканирования, см. раздел [Ответ на передачу во время сканирования на стр. 52](#).

#### 7.8

### Настройки сигналов вызова

Данная настройка позволяет настраивать конфигурацию вызовов или звуковые сигналы текстовых сообщений.

## 7.8.1

**Выбор типа оповещения о вызове****УВЕДОМЛЕНИЕ:**

Программируемая кнопка **типа звонка оповещения** назначается дилером или системным администратором. Чтобы узнать запрограммированные настройки радиостанции, обратитесь к дилеру или системному администратору.

Радиостанцию можно запрограммировать на один предустановленный вибровывоз.

Радиостанция подает однократный сигнал вибровывоза в случае кратковременного типа тонального сигнала.

Радиостанция подает повторяющийся сигнал вибровывоза в случае повторяющегося типа звонка. При использовании режима "Звонок и вибрация" радиостанция подаст определенный тип звонка в случае любой входящей передачи (например, оповещение о вызове или сообщение). Он звучит как тональный сигнал успешного действия или пропущенный вызов.

Для радиостанций с аккумуляторами, которые поддерживают функцию вибрации и которые закреплены на пояском зажиме с функцией вибрации,

доступными типами звонка оповещения являются: "Бесшумный", "Звонок", "Вибрация" и "Звонок и вибрация".

Для радиостанций с аккумуляторами, которые не поддерживают функцию вибрации и которые закреплены на пояском зажиме с функцией вибрации, автоматически устанавливается тип звонка оповещения "Звонок". При нажатии запрограммированной кнопки **Тип звонка оповещения** раздается сигнал неудачного действия, означающий, что несколько вариантов типа звонка оповещения отключены.

Чтобы выбрать тип сигнала оповещения, выполните следующее действие.

- Нажмите запрограммированную кнопку **Тип сигнала оповещения**, чтобы включить функцию голосового объявления или синтеза речи, а также указать один из следующих вариантов поведения радиостанции.
  - Если выбран вариант "Бесшумный", функция голосового объявления или синтеза речи воспроизводит только **Беззвучный тип звонка оповещения**.

- Если выбран вариант "Только звук", функция голосового объявления или синтеза речи воспроизводит **Тип сигнала оповещения** и радиостанция воспроизводит сигнал звонка.
- Если выбран вариант "Только вибрация", функция голосового объявления или синтеза речи воспроизводит **Тип сигнала оповещения** и радиостанция вибрирует.
- Если выбран вариант "Звонок и вибрация", функция голосового объявления или синтеза речи воспроизводит **Тип сигнала оповещения** и радиостанция воспроизводит сигнал звонка и вибрирует.

## 7.8.2

## Настройка типа вибрации



### УВЕДОМЛЕНИЕ:

Программируемая кнопка **типа вибрации** назначается дилером или системным администратором. Чтобы узнать запрограммированные настройки радиостанции, обратитесь к дилеру или системному администратору.

Параметр "Тип вибрации" включен, если к радиостанции с аккумулятором, поддерживающей функцию вибрации, прикреплен поясной зажим с функцией вибрации.

Чтобы настроить тип вибрации, выполните следующее действие.

- Нажмите запрограммированную кнопку **Тип вибрации** для переключения между коротким, средним и длинным вариантами, и радиостанция будет вибрировать соответствующим образом. Функция голосового объявления или синтеза речи воспроизводит **Тип вибрации**.

## 7.8.3

## Оповещение с нарастающей громкостью

Ваш дилер может запрограммировать радиостанцию на непрерывное оповещение пользователя, когда он не отвечает на радиовызов. При этом громкость тонального сигнала оповещения постепенно автоматически повышается. Эта функция называется оповещением с нарастающей громкостью.



## 7.9

### Функция оповещения о вызове

Функция оповещения о вызове позволяет оповестить пользователя определенной радиостанции о необходимости вызвать вас.

Эта функция включается с помощью запрограммированной кнопки **доступа одним нажатием**.

#### 7.9.1

### Ответ на оповещение о вызове

При получении оповещения о вызове:

- Прозвучит повторяющийся тональный сигнал.
- Светодиодный индикатор начнет мигать желтым цветом.

Нажмите кнопку **РТТ** в течение 4 секунд после получения пейджингового оповещения о вызове, чтобы ответить на частный вызов.

---

#### 7.9.2

### Выполнение оповещения о вызове

Для выполнения оповещения о вызове выполните следующие действия.

- 1 Нажмите запрограммированную кнопку **доступа одним нажатием**.

Загорится зеленый светодиодный индикатор.

---

- 2 Дождитесь подтверждения.

При подтверждении получения оповещения о вызове прозвучит тональный сигнал успешного действия.

Если подтверждение оповещения о вызове не получено, прозвучит тональный сигнал неуспешного действия.

---

#### 7.10

### Беззвучный режим

Режим без звука предоставляет возможность отключить все звуковые уведомления на радиостанции.

После активации беззвучного режима звук всех звуковых уведомлений отключается, кроме функций с высоким уровнем приоритета, например связанные с режимом экстренной связи.

После выхода из беззвучного режима радиостанция может воспроизводить входящие звуковые сигналы и аудиопередачи.



### ВАЖНО!:

Одновременно можно включить только функцию переворота экраном вниз или оповещения о внезапной потере работоспособности (Map Down). Обе функции не могут работать параллельно.

#### 7.10.1

### Включение режима без звука

Для включения режима без звука выполните следующие действия.

Для доступа к этой функции можно использовать программируемую кнопку **режима без звука**.

При включении режима без звука происходит следующее.

- Прозвучит тональный сигнал успешного действия.
- Светодиодный индикатор красного цвета начинает мигать и продолжает мигать до выхода из режима без звука.
- Звук радиостанции выключается.
- Таймер режима без звук начинает обратный отсчет в зависимости от заданного временного интервала.

#### 7.10.2

### Выход из режима без звука

Выход из этого режима выполняется автоматически после окончания таймера режима без звука.

Для выхода из режима без звука вручную можно выполнить следующие действия.

- Нажмите запрограммированную кнопку **режима без звука**.
- Выберите любую запись и нажмите **РТТ**.

При отключении режима без звука происходит следующее.

- Прозвучит тональный сигнал неуспешного действия.

- Светодиодный индикатор красного цвета перестает мигать и отключается.
- Звук на радиостанции включается, состояние динамика восстанавливается.
- Если действие таймера не окончено, таймер режима без звука останавливается.



## УВЕДОМЛЕНИЕ:

Режим без звука также активируется, если пользователь осуществляет голосовую передачу или переключается на незапрограммированный канал.

### 7.11

## Экстренный режим

Экстренный сигнал оповещения служит для уведомления о чрезвычайных обстоятельствах. Экстренный сигнал оповещения можно подать в любой момент, при любых обстоятельствах и даже при наличии активности на текущем канале.

Дилер может установить длительность нажатия запрограммированной кнопки **экстренного режима**, кроме длительного нажатия, которое аналогично для всех кнопок.

## Короткое нажатие

Продолжительность – от 0,05 секунды до 0,75 секунды.

## Длительное нажатие

Продолжительность – от 1,00 секунды до 3,75 секунды.

За кнопкой **экстренного режима** закреплена функция включения/выключения экстренного режима. Для получения сведений о назначении кнопки **экстренного режима** обратитесь к дилеру.



## УВЕДОМЛЕНИЕ:

Короткое нажатие кнопки **экстренного режима** инициирует запуск экстренный режим, а длительное нажатие той же кнопки позволяет радиостанции выйти из экстренного режима.

Длительное нажатие кнопки **экстренного режима** инициирует запуск экстренный режим, а короткое нажатие той же кнопки позволяет радиостанции выйти из экстренного режима.

Данная радиостанция позволяет посылать экстренные сигналы оповещения трех типов.

- Экстренный сигнал оповещения
- Экстренный сигнал с вызовом

- Экстренный сигнал оповещения с последующей передачей голосового вызова 



#### **УВЕДОМЛЕНИЕ:**

Только один из указанных экстренных сигналов оповещения может быть назначен запрограммированной кнопке **экстренного режима**.

Кроме того, каждый сигнал оповещения имеет следующие типы:

#### **Обычный**

Передача сигнала оповещения сопровождается звуковой и/или визуальной индикацией.

#### **Тихий**

Передача сигнала оповещения не сопровождается звуковой или визуальной индикацией. Радиостанция принимает вызов без воспроизведения звука через динамик, пока не завершится передача в режиме *"горячего микрофона"* и пользователь не нажмет кнопку **РТТ**.

#### **Беззвучный с голосом**

Передача сигнала оповещения не сопровождается звуковой или визуальной индикацией, но звук всех входящих вызовов поступает через динамик радиостанции. Если функция *"горячего микрофона"*

активирована, звук входящих вызовов поступает через динамик радиостанции после того, как завершается период передачи в режиме *"горячего микрофона"*. Индикация появится только после того, как пользователь нажмет кнопку **РТТ**.

#### 7.11.1

### **Отправка экстренного сигнала оповещения**

Данная функция позволяет отправлять неголосовой экстренный сигнал оповещения, который инициирует индикацию оповещения для группы радиостанций. Если на радиостанции выбран тип экстренного режима *"Бесшумный"*, во время работы в экстренном режиме радиостанция не будет отображать звуковые или визуальные индикаторы.

Для отправки экстренного сигнала оповещения выполните следующие действия.

- 1 Нажмите запрограммированную кнопку **включения экстренного режима**.  
Загорится зеленый светодиодный индикатор.

**УВЕДОМЛЕНИЕ:**

Если данная функция запрограммирована, прозвучит тональный сигнал экстренного поиска. Тональный сигнал не звучит, когда радиостанция выполняет передачу или прием голосовых данных, и отключается при выходе из экстренного режима. Тональный сигнал экстренного поиска можно запрограммировать с помощью CPS.

---

**2** Дождитесь подтверждения.

В случае успешного выполнения:

- Прозвучит тональный сигнал экстренного режима.
- Светодиодный индикатор начнет мигать красным цветом.

Если, несмотря на все повторные попытки, отправка экстренного сигнала оповещения не будет выполнена:

- Прозвучит звуковой сигнал низкой тональности.

Радиостанция выйдет из режима экстренного сигнала оповещения.

---

## 7.11.2

**Отправка экстренного сигнала оповещения с вызовом**

Данная функция позволяет отправлять группе радиостанций экстренный сигнал оповещения с вызовом. После подтверждения получения сигнала радиостанцией, входящей в группу, эта группа радиостанций может поддерживать связь на запрограммированном экстренном канале. Для отправки экстренного сигнала оповещения с вызовом выполните следующие действия.

**1** Нажмите запрограммированную кнопку **включения экстренного режима.**

Загорится зеленый светодиодный индикатор.

**УВЕДОМЛЕНИЕ:**

Если данная функция запрограммирована, прозвучит тональный сигнал экстренного поиска. Тональный сигнал не звучит, когда радиостанция выполняет передачу или прием голосовых данных, и отключается при выходе из экстренного режима. Тональный сигнал экстренного поиска может быть запрограммирован дилером или системным администратором.

---

**2** Дождитесь подтверждения.

В случае успешного выполнения:

- Прозвучит тональный сигнал экстренного режима.
- Светодиодный индикатор начнет мигать красным цветом.

---

**3** Нажмите кнопку **РТТ** для выполнения вызова.

Загорится зеленый светодиодный индикатор.

---

**4** Выполните одно из следующих действий.

- Дождитесь окончания тонального сигнала разрешения разговора (если он включен), а затем четко говорите в микрофон.
-  Дождитесь окончания вспомогательного тонального сигнала **РТТ** (если он включен), а затем четко говорите в микрофон.

---

**5** Для прослушивания отпустите кнопку **РТТ**.

- 
- 6**
- 
- Если включена функция индикации свободного канала, то в момент отпускания кнопки
- РТТ**
- на передающей радиостанции вы услышите короткий тональный сигнал оповещения, уведомляющий о том, что канал свободен и можно отвечать. Нажмите кнопку
- РТТ**
- для ответа на вызов.

---

**7** Для выхода из экстренного режима после завершения вызова нажмите кнопку **выключения экстренного режима**.

Если пользователь не нажимает кнопку **выключения экстренного режима** для выхода из экстренного режима, светодиодный индикатор начинает мигать красным цветом, а радиостанция остается в экстренном режиме.

---

## 7.11.3

## Экстренные сигналы оповещения с последующей голосовой передачей

Данная функция позволяет отправлять группе радиостанций экстренный сигнал оповещения с последующей голосовой передачей. Микрофон радиостанции активируется автоматически, позволяя поддерживать связь с группой радиостанций без нажатия кнопки **РТТ**. Этот режим работы микрофона называется *"горячий микрофон"*.

Если в радиостанции активирован режим экстренного цикла, то повторы периодов *"горячего микрофона"* и приема выполняются в течение заданного времени. В режиме экстренного цикла принимаемые вызовы звучат в динамике радиостанции.

При нажатии кнопки **РТТ** в течение запрограммированного периода приема прозвучит тональный сигнал запрета, означающий, что нужно отпустить кнопку **РТТ**. Радиостанция проигнорирует нажатие кнопки **РТТ** и останется в экстренном режиме.

При нажатии кнопки **РТТ** в режиме *"горячего микрофона"* и удержании ее нажатой после завершения периода передачи в режиме *"горячего*

*микрофона"*, радиостанция продолжит передачу, пока пользователь не отпустит кнопку **РТТ**.

Если подтверждение экстренного сигнала оповещения не будет получено, радиостанция не будет его повторять и напрямую перейдет в режим *"горячего микрофона"*.



### УВЕДОМЛЕНИЕ:

Некоторые аксессуары не поддерживают режим *"горячего микрофона"*. Для получения дополнительной информации обратитесь к дилеру или системному администратору.

## 7.11.4

## Отправка экстренного сигнала оповещения с последующей голосовой передачей

- 1 Нажмите запрограммированную кнопку **включения экстренного режима**.

Загорится зеленый светодиодный индикатор.

---

- 2 После того, как прозвучит тональный сигнал экстренного режима, четко говорите в микрофон.

Передача прекращается автоматически в следующих случаях:

- Когда истекает срок циклического повторения режимов *"горячего микрофона"* и приема вызовов (если режим экстренного цикла включен).
- Когда истекает период действия *"горячего микрофона"* (если режим экстренного цикла выключен).

Светодиодный индикатор начнет мигать красным цветом. Радиостанция останется в экстренном режиме.

#### 7.11.5

### Прием экстренного сигнала оповещения

При поступлении экстренного сигнала оповещения:

- Прозвучит тональный сигнал.

- Светодиодный индикатор начнет мигать красным цветом.



#### УВЕДОМЛЕНИЕ:

Радиостанция автоматически подтверждает экстренный сигнал оповещения (если эта опция активирована).

Чтобы вернуться на главный экран, выполните следующие действия:

- a Нажмите .

- b Нажмите  или  для выбора элемента Да.

- c Нажмите  для выбора.

Радиостанция вернется к главному экрану, на котором отобразится значок экстренного режима.

#### 7.11.6

### Возврат в экстренный режим

Выполните одно из следующих действий.



- Находясь в экстренном режиме, переключитесь на другой канал.



**УВЕДОМЛЕНИЕ:**

Экстренный режим можно повторно активировать только при включении экстренного сигнала оповещения на новом канале.

- Нажмите запрограммированную кнопку **включения экстренного режима** во время инициирования или передачи экстренного сигнала.

---

Радиостанция выходит из экстренного режима и повторно иницирует экстренный режим.

7.11.7

## Выход из экстренного режима после отправки экстренного сигнала оповещения

Эта функция доступна только для радиостанции, посылающей экстренный сигнал оповещения.

Радиостанция выходит из экстренного режима в следующих случаях:

- Получение подтверждения (только при отправке экстренного сигнала оповещения).
- Завершение числа повторных попыток для отправки сигнала.



**УВЕДОМЛЕНИЕ:**

Выход из экстренного режима также происходит при выключении питания радиостанции. При последующем включении питания радиостанция не возвращается в экстренный режим.

Для выхода из экстренного режима выполните следующие действия.

Нажмите запрограммированную кнопку **выключения экстренного режима**.

---

## 7.12

## Совершение 5-тоновых вызовов

Для совершения 5-тонового вызова следуйте описанной процедуре:

- 1 Выберите 5-тоновый канал.
- 2 Нажмите кнопку **РТТ** для выполнения вызова контакту по умолчанию.
- 3 Дождитесь подтверждения.  
В случае успешного выполнения:
  - Прозвучит тональный сигнал успешного действия.
  - Дождитесь окончания тонального сигнала разрешения разговора (если он включен), а затем четко говорите в микрофон.В случае сбоя:

- Прозвучит тональный сигнал неуспешного действия.

---

Если голосовая активность отсутствует в течение запрограммированного периода времени, вызов будет завершен. Прозвучит тональный сигнал.

## 7.12.1

### Прием 5-тоновых вызовов

При получении 5-тонового вызова:

- Зеленый светодиодный индикатор начнет мигать.
- Прозвучит тональный сигнал.
- Радиостанция активирует звуковые сигналы, и звук входящего вызова прозвучит в динамике радиостанции.

- 1 Нажмите кнопку **РТТ** для ответа на вызов.  
Загорится зеленый светодиодный индикатор.

- 2 Дождитесь окончания тонального сигнала разрешения разговора (если он включен), а затем четко говорите в микрофон.

- 3 Для прослушивания отпустите кнопку **PTT**.

Если голосовая активность отсутствует в течение запрограммированного периода времени, вызов будет завершен. Прозвучит тональный сигнал.

---

#### 7.12.2

### Отправка 5-тонового экстренного сигнала оповещения

Для отправки экстренного сигнала оповещения следуйте описанной процедуре:

- 1 Нажмите запрограммированную кнопку **включения экстренного режима**.

Произойдет следующее:

- Загорится зеленый светодиодный индикатор.
  - Прозвучит тональный сигнал экстренного режима.
- 

- 2 Радиостанция выйдет из режима экстренного сигнала оповещения.
- 

#### 7.12.3

### Отправка 5-тонового экстренного сигнала оповещения с последующей голосовой передачей

Для отправки экстренного сигнала оповещения выполните следующие действия.

- 1 Нажмите запрограммированную кнопку **включения экстренного режима**.

Произойдет следующее:

- Загорится зеленый светодиодный индикатор.
  - Прозвучит тональный сигнал экстренного режима.
- 

- 2 После того, как прозвучит тональный сигнал экстренного режима, четко говорите в микрофон. Радиостанция автоматически прекращает передачу, когда истекает заданный период цикла

"горячего микрофона" и приема вызовов, если активирован режим экстренного цикла.

Светодиодный индикатор начнет мигать красным цветом. Радиостанция останется в экстренном режиме.

---

**3** Для прослушивания отпустите кнопку **PTT**.

---

#### 7.12.4

### Прием 5-тонового экстренного сигнала оповещения

При поступлении экстренного сигнала оповещения:

- Прозвучит тональный сигнал.
- Светодиодный индикатор начнет мигать красным цветом.



#### **УВЕДОМЛЕНИЕ:**

Радиостанция автоматически подтверждает экстренный сигнал оповещения (если эта опция активирована).

#### 7.13

## Конфиденциальность

Эта функция позволяет предотвратить несанкционированное прослушивание радиообмена на канале. Для этого используется скремблирование с программной реализацией. Сигналинг и идентификация пользователя в сеансе передачи не скремблируются.

Активация функции конфиденциальности является обязательным условием ведения передач со скремблированием на канале, но для приема передач это не является обязательным. После активации функции конфиденциальности на канале по-прежнему можно принимать нескремблированные передачи.

Некоторые модели радиостанций не снабжены функцией конфиденциальности или предлагают другой способ ее реализации. Для получения дополнительной информации обратитесь к дилеру или системному администратору.

Радиостанция поддерживает два типа конфиденциальности, назначить можно только один из них. К ним относятся:

- Базовая конфиденциальность
- Расширенные параметры конфиденциальности

Для дескремблирования зашифрованного вызова или данных радиостанция должна быть запрограммирована таким образом, чтобы ее секретный ключ (для базовой конфиденциальности) или значение ключа и идентификатор ключа (для улучшенной конфиденциальности) совпадали с соответствующими параметрами передающей радиостанции.

Если секретный ключ или значение ключа и идентификатор ключа не совпадают, то при приеме зашифрованных вызовов пользователь радиостанции либо услышит искаженный сигнал (базовая конфиденциальность), либо не услышит ничего (улучшенная конфиденциальность).

По зашифрованному каналу радиостанция может принимать нешифрованные вызовы без скремблирования в зависимости от запрограммированной конфигурации конкретной радиостанции. Кроме того, радиостанция может воспроизводить тональный сигнал предупреждения в зависимости от запрограммированной конфигурации.

Зеленый светодиодный индикатор постоянно горит, когда радиостанция ведет передачу, и быстро мигает, когда радиостанция принимает зашифрованную передачу.



## УВЕДОМЛЕНИЕ:

Эта функция недоступна на каналах диапазона частот гражданской связи, которые находятся на такой же частоте.

### 7.13.1

## Включение и выключение функции конфиденциальности

Для включения или выключения функции конфиденциальности выполните следующие действия.

Нажмите запрограммированную кнопку **конфиденциальности**.

---

### 7.14

## Запрет ответа

С помощью этой функции можно настроить выборочный прием входящих передач радиостанцией.



## УВЕДОМЛЕНИЕ:

Чтобы узнать запрограммированные настройки радиостанции, обратитесь к вашему дилеру.

Если включено, в ответ на входящие передачи (например, проверка радиостанции, оповещение о

вызове, отключение радиостанции, удаленный мониторинг, служба автоматической регистрации (ARS), ответ на частные сообщения и отправка отчетов GNSS о местоположении) радиостанция не инициирует никакие исходящие передачи.

Если эта функция включена, радиостанция не может принимать подтвержденные частные вызовы. При этом с радиостанции можно осуществлять передачу в ручном режиме.

#### 7.14.1

### Включение/отключение запрета ответа

Для включения или отключения запрета ответа на радиостанции выполните следующие действия.

Нажмите запрограммированную кнопку **запрета ответа**.

В случае успешного выполнения:

- Прозвучит тональный сигнал успешного действия.

В случае сбоя:

- Прозвучит тональный сигнал неуспешного действия.

#### 7.15

### Функция "Одинокий работник"

Эта функция обеспечивает подачу экстренного сигнала в случае отсутствия активности со стороны пользователя радиостанции (нажатия любой кнопки или выбора каналов) в течение заданного времени.

По истечении таймера бездействия радиостанция предупреждает пользователя звуковым сигналом.

Если активность со стороны пользователя по-прежнему отсутствует, то по истечении заданного времени радиостанция инициирует экстренный сигнал оповещения.

Только один из следующих экстренных сигналов оповещения может быть закреплен за этой функцией.

- Экстренный сигнал оповещения
- Экстренный сигнал оповещения с вызовом
- Экстренный сигнал оповещения с последующей голосовой передачей 

Радиостанция остается в экстренном режиме с возможностью приема и отправки голосовых сообщений до выполнения необходимых действий. Для получения сведений о способах выхода из экстренного режима см. раздел [Экстренный режим на стр. 58](#).



#### **УВЕДОМЛЕНИЕ:**

Для получения дополнительной информации обратитесь к дилеру или системному администратору.

7.16

## **Блокировка с паролем**

Можно установить пароль для ограничения доступа к радиостанции. При каждом включении радиостанции будет запрашиваться ввод пароля.

Радиостанция защищена паролем из 4 цифр.

В заблокированном состоянии радиостанция не принимает вызовы.

7.16.1

### **Доступ к радиостанции с использованием пароля**

Включите питание радиостанции.

- 1** Введите четырехзначный пароль.
  - а** Для ввода первой цифры пароля используйте **ручку выбора каналов** .

- б** Для ввода каждой из оставшихся трех цифр пароля нажмите боковую кнопку 1 или 2.
- 

- 2** Радиостанция автоматически проверяет правильность пароля при вводе последней цифры пароля.
- 

Если пароль введен правильно, радиостанция включится.

При вводе неверного пароля после первой и второй попытки на радиостанции отображается следующая индикация:

- Прозвучит непрерывный тональный сигнал.

Повторите [шаг 1](#).

При вводе неверного пароля третий раз на радиостанции отображается следующая индикация:

- Прозвучит тональный сигнал.
- Светодиодный индикатор дважды мигнет желтым цветом.
- Радиостанция блокируется на 15 минут.

Дождитесь окончания 15-минутного таймера блокировки и повторите действия [шаг 1](#).

**УВЕДОМЛЕНИЕ:**

При выключении и повторном включении радиостанции 15-минутный таймер блокировки перезапускается.

## 7.16.2

**Разблокировка заблокированной радиостанции**

В заблокированном состоянии радиостанция не принимает вызовы. Для разблокировки заблокированной радиостанции выполните следующие действия.

Выполните одно из следующих действий.

- Если радиостанция включена, подождите 15 минут. и затем повторите шаги в разделе [Доступ к радиостанции с использованием пароля на стр. 70](#), чтобы получить доступ к радиостанции.
- Если радиостанция выключена, включите питание радиостанции. Радиостанция снова начнет отсчет 15 минут до заблокированного состояния. Прозвучит тональный сигнал. Светодиодный индикатор дважды мигнет желтым цветом.

Подождите 15 минут. и затем повторите шаги в разделе [Доступ к радиостанции с использованием пароля на стр. 70](#), чтобы получить доступ к радиостанции.

## 7.17

**Система автоматического****оповещения**

Функцию системы автоматического оповещения (ARTS) поддерживают только аналоговые линии связи. Она используется для информирования пользователя о нахождении его радиостанции вне зоны действия других радиостанций с поддержкой ARTS.

Радиостанции с поддержкой ARTS время от времени посылают и принимают сигналы, позволяющие удостовериться, что они находятся в радиусе действия друг друга.

Радиостанция информирует пользователя о следующих состояниях.

**Первое оповещение**

Прозвучит тональный сигнал.



### Оповещение "ARTS-в зоне приема"

Прозвучит тональный сигнал, если данная функция запрограммирована.

### Оповещение "ARTS-вне зоны приема"

Прозвучит тональный сигнал. Светодиодный индикатор начнет быстро мигать красным.



#### УВЕДОМЛЕНИЕ:

Для получения дополнительной информации обратитесь к дилеру или системному администратору.

7.18

## Беспроводное программирование



Ваш дилер может обновлять радиостанцию удаленно с помощью беспроводного программирования (OTA) без необходимости устанавливать физическое соединение с устройством. Кроме того, настройка некоторых параметров также возможна посредством OTA.

Во время выполнения OTA светодиодный индикатор мигает зеленым цветом.

Во время приема радиостанцией большого объема данных:

- Канал становится занятым.
- При нажатии на кнопку **РТТ** звучит тональный сигнал неуспешного действия.



#### УВЕДОМЛЕНИЕ:

После завершения программирования прозвучит тональный сигнал, и будет выполнен перезапуск радиостанции (выключение и повторное включение).

7.19

## Использование функции Wi-Fi

Эта функция позволяет устанавливать и настраивать подключение к сети Wi-Fi. Wi-Fi поддерживает обновления микропрограммы радиостанции, кода и ресурсов, например языковых пакетов и голосовых объявлений.



#### УВЕДОМЛЕНИЕ:

Данная функция применима только для DP2400e.

Wi-Fi® является зарегистрированным товарным знаком компании Wi-Fi Alliance®.

Радиостанция поддерживает персональные (WEP/WPA/WPA2) и корпоративные (WPA/WPA2) сети Wi-Fi.

### Персональная сеть Wi-Fi WEP/WPA/WPA2

Используется для аутентификации заранее заданный общий ключ предварительный ключ (пароль).

Заранее заданный общий ключ можно ввести в меню или с помощью CPS/RM.

### Корпоративная сеть Wi-Fi WPA/WPA2

Используется для аутентификации сертификат.

На радиостанции должен быть предварительно конфигурирован сертификат.



#### УВЕДОМЛЕНИЕ:

Для подключения к корпоративной сети Wi-Fi WPA/WPA2 обратитесь к местному дилеру или системному администратору.

Программируемая кнопка **включения или выключения Wi-Fi** назначается дилером или системным администратором. Чтобы узнать запрограммированные настройки радиостанции, обратитесь к дилеру или системному администратору.

Голосовые оповещения при нажатии на запрограммированную кнопку **включения или отключения Wi-Fi** можно настроить с помощью CPS в зависимости от пользовательских предпочтений. Для

получения дополнительной информации обратитесь к дилеру или системному администратору.

#### 7.19.1

### Включение или выключение Wi-Fi

Нажмите запрограммированную кнопку **включения или выключения Wi-Fi**. Прозвучит голосовое объявление о включении Wi-Fi или выключении Wi-Fi.

#### 7.19.2

### Подключение к точке доступа к сети

При включении Wi-Fi радиостанция выполняет сканирование и подключается к точке доступа к сети.

**УВЕДОМЛЕНИЕ:**

Программируемая кнопка **запроса статуса Wi-Fi** назначается дилером или системным администратором. Голосовые объявления при нажатии на запрограммированную кнопку **запроса состояния подключения Wi-Fi** можно настроить с помощью CPS в зависимости от пользовательских предпочтений. Чтобы узнать запрограммированные настройки радиостанции, обратитесь к дилеру или системному администратору.

Точки доступа к корпоративной сети WPA Wi-Fi предварительно конфигурированы. Чтобы узнать запрограммированные настройки радиостанции, обратитесь к дилеру или системному администратору.

Нажмите запрограммированную кнопку **запроса статуса Wi-Fi**, чтобы получить голосовое объявление о состоянии подключения.

Прозвучит голосовое объявление, если Wi-Fi выключен, Wi-Fi включен, но подключения нет, или если Wi-Fi включен и подключение присутствует.

---

## Вспомогательные функции

В данной главе описываются вспомогательные функции, доступные на радиостанции.

### 8.1

## Уровни шумоподавления

Уровень шумоподавления можно регулировать, что позволяет отфильтровывать ненужные вызовы с низким уровнем сигнала и каналы с повышенным уровнем фонового шума.

### Нормальный

Эта опция используется по умолчанию.

### Высокий

Эта настройка позволяет отфильтровывать ненужные вызовы и/или фоновый шум. При этом возможно отфильтровывание вызовов из удаленных местоположений.

#### 8.1.1

## Настройка уровней шумоподавления

Для настройки уровней шумоподавления выполните следующие действия.

Нажмите запрограммированную кнопку **шумоподавления**.

Прозвучит один из следующих тональных сигналов:

### Тональный сигнал успешного действия

Радиостанция работает при высоком уровне шумоподавления.

### Тональный сигнал неуспешного действия

Радиостанция работает при нормальном уровне шумоподавления.

---

### 8.2

## Уровни мощности

Пользователь может переключать режимы высокой и низкой мощности радиостанции для каждого канала.

### Высокий

Данный уровень позволяет поддерживать связь с радиостанциями, находящимися на значительном расстоянии от пользователя.

## Низкая

Данный уровень обеспечивает связь с радиостанциями, находящимися на небольшом расстоянии.

### 8.2.1

## Настройка уровней мощности

Для настройки уровней мощности выполните следующие действия.

Нажмите запрограммированную кнопку **уровня мощности**.

В случае успешного выполнения:

- Прозвучит тональный сигнал успешного действия.
- Радиостанция осуществляет передачу в режиме низкой мощности.

В случае сбоя:

- Прозвучит тональный сигнал неуспешного действия.
- Радиостанция осуществляет передачу в режиме высокой мощности.

### 8.3

## Передача с голосовым управлением

Передача с голосовым управлением (VOX) позволяет инициировать вызовы на запрограммированном канале при помощи голосового управления (в режиме hands-free). При поступлении голосового сигнала на микрофон аксессуара с поддержкой VOX радиостанция автоматически выполняет передачу в течение запрограммированного периода времени.



### УВЕДОМЛЕНИЕ:

Эта функция недоступна на каналах диапазона частот гражданской связи, которые находятся на такой же частоте.

Функцию VOX можно включить или выключить, выполнив одну из следующих последовательностей действий:

- Выключите и снова включите питание радиостанции для включения функции VOX.
- Смените канал с помощью **ручки выбора каналов** для включения функции VOX.
- Для включения и выключения функции VOX можно использовать запрограммированную кнопку **VOX**.

- Нажмите кнопку **PTT** во время работы радиостанции для выключения функции VOX.

**УВЕДОМЛЕНИЕ:**

Включение и выключение этой функции возможно только на радиостанциях, в которых она активирована. Для получения дополнительной информации обратитесь к дилеру или системному администратору.

## 8.3.1

## Включение и выключение передачи с голосовым управлением

Для включения или выключения функции VOX выполните следующие действия.

Нажмите запрограммированную кнопку **VOX** для включения или выключения функции.

---

**УВЕДОМЛЕНИЕ:**

Если активирован тональный сигнал разрешения разговора, используйте ключевое слово для инициации вызова. Дождитесь окончания тонального сигнала разрешения разговора и четко говорите в микрофон. Более подробную информацию см. в разделе [Включение и выключение тонального сигнала разрешения разговора](#).

## 8.4

## Активация и деактивация тональных сигналов/оповещений радиостанции

Вы можете включить или отключить все тональные сигналы и оповещения радиостанции при необходимости, за исключением входящего оповещения экстренного вызова. Для активации или деактивации тональных сигналов и оповещений радиостанции выполните следующие действия.

Нажмите запрограммированную кнопку **Все тональные сигналы/оповещения**.

В случае успешного выполнения:

- Прозвучит тональный сигнал успешного действия.
- Все тональные сигналы и оповещения включены.

В случае сбоя:

- Прозвучит тональный сигнал неуспешного действия.
- Все тональные сигналы и оповещения выключены.

## 8.5

### Включение и выключение функции интеллектуального аудио

Радиостанция автоматически регулирует громкость звука с учетом фоновых шумов как от стационарных, так и от подвижных источников. Эта функция действует только в режиме приема и не влияет на передаваемый звук. Для включения или выключения функции интеллектуального аудио выполните следующие действия.

Нажмите запрограммированную кнопку **интеллектуального аудио**.

## 8.6

### Включение и выключение подавления акустической обратной связи

Эта функция позволяет снизить акустическую обратную связь при приеме вызовов. Для включения и выключения функции подавления акустической обратной связи радиостанции выполните следующие действия.

Нажмите запрограммированную кнопку **подавления акустической обратной связи**.

Прозвучит один из следующих тональных сигналов:

**Тональный сигнал успешного действия**

Функция подавления акустической обратной связи включена.

**Тональный сигнал неуспешного действия**

Функция подавления акустической обратной связи выключена.

## Гарантия на аккумуляторы и зарядные устройства

### Гарантия качества изготовления

Гарантия качества изготовления охватывает дефекты изготовления при нормальной эксплуатации и обслуживании.

Все аккумуляторы MOTOTRBO	24 месяцев
Зарядные устройства IMPRES (одноместные и многоместные, без дисплея)	24 месяцев
Зарядные устройства IMPRES (многоместные, с дисплеем)	12 месяцев

### Гарантия емкости

Гарантия емкости гарантирует 80% номинальной емкости в течение гарантийного срока.

Никель-металл-гидридные (NiMH) или литий-ионные (Li-Ion) аккумуляторы	12 месяцев
Аккумуляторы IMPRES, используемые исключительно с зарядными устройствами IMPRES	18 месяцев



## Ограниченная гарантия

### КОММУНИКАЦИОННЫЕ ИЗДЕЛИЯ MOTOROLA SOLUTIONS

#### I. РАСПРОСТРАНЕНИЕ И ПЕРИОД ДЕЙСТВИЯ ГАРАНТИИ

Компания Motorola Solutions Inc. ("Motorola Solutions") гарантирует отсутствие в перечисленных ниже коммуникационных изделиях, изготовленных компанией Motorola Solutions ("Изделие"), дефектов материалов и производственного брака при нормальной эксплуатации и обслуживании в течение указанного ниже периода времени со дня покупки.

Портативные радиостанции	Два (2) года
Аксессуары изделия (исключая аккумуляторы и зарядные устройства)	1 (один) год

Компания Motorola Solutions по собственному выбору отремонтирует изделие (с помощью новых или восстановленных частей), заменит его (новым или восстановленным изделием) или вернет стоимость покупки изделия в течение гарантийного периода, предоставленного для возврата в соответствии с условиями данного гарантийного соглашения. Замененные части или платы имеют гарантийный период, подобранный с учетом применимого исходного гарантийного периода. Все замененные части Изделия являются собственностью компании Motorola Solutions.

Эта ограниченная гарантия распространяется компанией Motorola Solutions только на первоначальных конечных пользователей. Она не предоставляется и не передается какой-либо другой стороне. Это полная гарантия на Изделие, изготовленное компанией Motorola Solutions. Компания Motorola Solutions не несет никаких обязательств или ответственности за дополнения или изменения данной гарантии, если они не представлены в письменном виде и не подписаны официальным представителем компании Motorola Solutions.

Компания Motorola Solutions не предоставляет гарантию на установку, техническое обслуживание и ремонт Изделия, если между компанией Motorola

Solutions и первоначальным конечным пользователем не заключено отдельное соглашение.

Компания Motorola Solutions не может нести никакой ответственности за какое-либо дополнительное оборудование, не предоставленное компанией Motorola Solutions, подключенное к Изделию или используемое в соединении с Изделием, а также за работу Изделия с каким-либо дополнительным оборудованием; любое такое оборудование явным образом исключается из данной гарантии. В связи с тем, что каждая система, использующая Изделие, уникальна, по условиям данной гарантии компания Motorola Solutions не несет ответственности за диапазон дальности, покрытие и функционирование системы в целом.

## II. ОБЩИЕ ПОЛОЖЕНИЯ

Данная гарантия в полной мере выражает ответственность компании Motorola Solutions относительно Изделия. Ремонт, замена или возмещение стоимости покупки по выбору компании Motorola Solutions являются исключительными средствами. **ДАННАЯ ГАРАНТИЯ ПРЕДОСТАВЛЯЕТСЯ С ЦЕЛЮ ЗАМЕНЫ ВСЕХ ДРУГИХ ЯВНЫХ ГАРАНТИЙ. ПОДРАЗУМЕВАЕМЫЕ ГАРАНТИИ, ВКЛЮЧАЯ, БЕЗ ОГРАНИЧЕНИЙ, ПОДРАЗУМЕВАЕМЫЕ ГАРАНТИИ**

**КОММЕРЧЕСКОЙ ВЫГОДЫ И ПРИГОДНОСТИ ДЛЯ КОНКРЕТНЫХ ЦЕЛЕЙ, ОГРАНИЧЕНЫ СРОКОМ ДАННОЙ ГАРАНТИИ. НИ ПРИ КАКИХ ОБСТОЯТЕЛЬСТВАХ КОМПАНИЯ MOTOROLA SOLUTIONS НЕ НЕСЕТ ОТВЕТСТВЕННОСТИ ЗА УБЫТКИ, ПРЕВЫШАЮЩИЕ СТОИМОСТЬ ПОКУПКИ ИЗДЕЛИЯ, УЩЕРБ, СВЯЗАННЫЙ С ПОТЕРЕЙ ВОЗМОЖНОСТИ ИСПОЛЬЗОВАНИЯ, ВРЕМЕНИ, НЕУДОБСТВОМ, КОММЕРЧЕСКИЕ УБЫТКИ, ПОТЕРЮ ПРИБЫЛИ ИЛИ СБЕРЕЖЕНИЙ, А ТАКЖЕ ЗА ДРУГИЕ СПЕЦИАЛЬНЫЕ, СЛУЧАЙНЫЕ ИЛИ КОСВЕННЫЕ УБЫТКИ, КАКИМ-ЛИБО ОБРАЗОМ ОТНОсяЩИЕСЯ К ИЗДЕЛИЮ ЛИБО СЛЕДУЮЩИЕ ИЗ ПОКУПКИ ИЛИ ИСПОЛЬЗОВАНИЯ ИЗДЕЛИЯ В ПОЛНОМ СООТВЕТСТВИИ С ПРИМЕНИМЫМ ЗАКОНОМ.**

## III. ПРАВА СОГЛАСНО ГОСУДАРСТВЕННЫМ ЗАКОНОДАТЕЛЬНЫМ НОРМАМ

**В НЕКОТОРЫХ ГОСУДАРСТВАХ ЗАПРЕЩАЕТСЯ ИСКЛЮЧЕНИЕ ИЛИ ОГРАНИЧЕНИЕ СЛУЧАЙНЫХ ИЛИ КОСВЕННЫХ УБЫТКОВ ИЛИ ОГРАНИЧЕНИЕ ПРОДОЛЖИТЕЛЬНОСТИ ПОДРАЗУМЕВАЕМОЙ ГАРАНТИИ, ПОЭТОМУ ПЕРЕЧИСЛЕННЫЕ ВЫШЕ**

ОГРАНИЧЕНИЯ ИЛИ ИСКЛЮЧЕНИЯ МОГУТ НЕ ПРИМЕНЯТЬСЯ.

Данная гарантия предоставляет определенные юридические права и другие права, которые могут различаться в разных государствах.

## IV. ГАРАНТИЙНОЕ ОБСЛУЖИВАНИЕ

Для получения гарантийного обслуживания необходимо предоставить доказательства покупки (с указанием даты покупки и серийного номера изделия) и доставить или отправить изделие (с предоплатой транспортировки и страховки) в сертифицированный центр гарантийного обслуживания. Гарантийное обслуживание предоставляется компанией Motorola Solutions в одном из сертифицированных центров гарантийного обслуживания. Если вы сначала обратитесь в организацию, которая продала вам Изделие (т.е. к дилеру или провайдеру услуг связи), он сможет помочь организовать гарантийное обслуживание. Вы можете также позвонить в компанию Motorola Solutions по телефону 1-800-927-2744.

## V. НЕРАСПРОСТРАНЕНИЕ ГАРАНТИИ

- 1 Дефекты или повреждения, возникшие в результате использования Изделия ненадлежащим или нестандартным образом.
- 2 Дефекты или повреждения, возникшие в результате неправильного использования, аварии, воздействия воды или неосторожности.
- 3 Дефекты или повреждения, возникшие при неправильной проверке, работе, обслуживании, установке, изменении, регулировке или настройке.
- 4 Поломка или повреждение антенн, за исключением повреждений, связанных непосредственно с дефектами материалов.
- 5 Изделие, подвергшееся несертифицированным изменениям, несанкционированной разборке или ремонту (включая, без ограничений, добавление в Изделие компонентов оборудования, поставленных не компанией Motorola Solutions), которые неблагоприятно влияют на производительность Изделия или мешают выполнению стандартной гарантийной проверки компании Motorola Solutions и

тестированию Изделия для подтверждения претензии по гарантии.

- 6 Изделия с удаленным или неразборчивым серийным номером.
- 7 Аккумуляторы, если:
  - любая из пломб на защитном корпусе аккумуляторов разрушена или существуют доказательства фальсификации этих пломб;
  - повреждение или дефект вызваны зарядкой или использованием аккумулятора в оборудовании, отличном от Изделия, для которого он предназначен.
- 8 Транспортные расходы по перевозке Изделия в сервисный центр.
- 9 Изделие, не работающее в соответствии с опубликованными техническими характеристиками вследствие несанкционированного или несертифицированного изменения программного/ микропрограммного обеспечения в Изделии или согласно положениям на этикетке сертификации Изделия Федеральной комиссией по связи (FCC) во время первоначального распространения Изделия компанией Motorola Solutions.

10 Царапины или другие косметические повреждения поверхности Изделия, не влияющие на функционирование Изделия.

11 Обычный и пользовательский износ оборудования.

## VI. ПРЕДОСТАВЛЕНИЕ ПАТЕНТОВ И ПРОГРАММНОГО ОБЕСПЕЧЕНИЯ

Компания Motorola Solutions за свой счет предоставит защиту в ходе любого судебного иска против конечного пользователя, в случае претензий о нарушении изделием или компонентами каких-либо патентных прав США. Компания Motorola Solutions будет оплачивать расходы и убытки, отнесенные на счет конечного пользователя, которые могут быть отнесены к таким претензиям, однако такая защита и платежи будут предоставлены при выполнении следующих условий:

- 1 компания Motorola Solutions будет заблаговременно уведомлена в письменной форме покупателем о каких-либо претензиях;

- 2 компания Motorola Solutions будет по собственному усмотрению управлять защитой на таких процессах и вести все переговоры по их разрешению; и
- 3 если Изделие или его компоненты становятся или, по мнению компании Motorola Solutions, могут стать предметом нарушения законодательства о патентах США, покупатель предоставит разрешение компании Motorola Solutions по своему выбору и за свой счет либо обеспечить право на продолжение использования Изделия покупателем или на замену или изменение Изделия и его компонентов таким образом, чтобы исключить нарушение, либо предоставить этому покупателю возможность оформления Изделия или компонентов как изношенных и дать согласие на их возврат. Снижение стоимости будет равно ежегодной сумме с учетом срока службы Изделия или компонентов, установленного компанией Motorola Solutions;

Компания Motorola Solutions не несет ответственности по каким-либо претензиям, связанным с нарушением патентов, которые основаны на комбинировании Изделия или компонентов с программным обеспечением, аппаратурой или устройствами, не имеющими отношения к компании Motorola Solutions. Кроме того, компания Motorola Solutions не несет ответственности за использование дополнительного

оборудования или программного обеспечения, не имеющего отношения к компании Motorola Solutions, которое подключено или используется совместно с Изделием. Вышеупомянутые положения представляют собой все обязательства компании Motorola Solutions по нарушениям патентов на Изделие или любые компоненты.

Законы США и некоторых других стран обеспечивают компании Motorola Solutions некоторые эксклюзивные права в отношении защищенных авторским правом компьютерных программ Motorola Solutions, например эксклюзивные права на создание копий и распространение копий программного обеспечения Motorola Solutions. Программное обеспечение Motorola Solutions может использоваться только в Изделии, для которого оно изначально предназначалось. Запрещается воспроизводить, копировать, распространять или изменять каким-либо способом программное обеспечение либо использовать его для действий, вытекающих из перечисленных. Запрещены любые действия, включая, без ограничений, изменение, модификацию, воспроизведение, распространение или структурный анализ программного обеспечения Motorola Solutions либо осуществление прав в рамках такого ПО Motorola Solutions. Лицензия или права на нее не







предоставляются явно или другим способом в рамках патентных прав Motorola Solutions или авторских прав.

## **VII. РЕГУЛИРУЮЩЕЕ ЗАКОНОДАТЕЛЬСТВО**





Данная гарантия регулируется законодательством штата Иллинойс, США.

# İçindekiler

Önemli Güvenlik Bilgileri.....	6	3.1.1 Atanabilir Telsiz İşlevleri.....	20
Yazılım Sürümü.....	7	3.1.2 Atanabilir Ayarlar ya da Uygulama İşlevleri.....	21
Telif Hakları.....	8	3.2 Bas Konuş Düğmesi.....	21
Bilgisayar Yazılımı Telif Hakları.....	10	3.3 Standart Analog ve Dijital Modlar.....	22
Telsiz Bakımı.....	11	3.4 IP Site Connect.....	22
Bölüm 1: Giriş.....	13	3.5 Capacity Plus - Tek Saha.....	23
1.1 Simge Bilgileri.....	13	3.6 Capacity Plus - Çoklu Saha.....	23
Bölüm 2: Başlarken.....	14	Bölüm 4: Durum Göstergeleri.....	25
2.1 Bataryayı Şarj Etme.....	14	4.1 LED Göstergeleri.....	25
2.2 Pili Takma.....	14	4.2 Tonlar.....	26
2.3 Anteni Takma.....	15	4.2.1 Ses Tonları.....	26
2.4 Taşıma Kılıfını Takma.....	16	4.2.2 Gösterge Tonları.....	27
2.5 Evrensel Konektör Kapağını Takma.....	17	Bölüm 5: Bölge ve Kanal Seçimleri.....	28
2.6 Aksesuar Konektörünü Takma.....	17	5.1 Bölgeleri Seçme.....	28
2.7 Telsizi Açma.....	18	5.2 Kanal Seçme.....	28
2.8 Telsizi Kapatma.....	18	Bölüm 6: Çağrılar.....	29
2.9 Sesi Ayarlama.....	18	6.1 Grup Çağrılar.....	29
Bölüm 3: Telsiz Kontrolleri.....	19	6.1.1 Grup Çağrılarını Yapma.....	29
3.1 Programlanabilir Düğmeler.....	19	6.1.2 Grup Çağrılarını Yanıtlama.....	30
		6.2 Özel Çağrılar  .....	30

6.2.1 Özel Çağrılar Yapma 	31	6.8 Tanımsız Çağrılar.....	38
6.2.2 Özel Çağrılar Yanıtlama 	31	6.8.1 Tanımsız Çağrılar Yapma.....	38
6.3 Herkese Çağrılar.....	32	6.8.2 Tanımsız Çağrılar Yanıtlama.....	39
6.3.1 Herkese Çağrılar Alma.....	32	6.9 Açık Ses Kanalı Modu (OVCM).....	39
6.3.2 Herkese Çağrılar Yapma.....	33	6.9.1 OVCM Çağrılar Yapma.....	40
6.4 Seçici Çağrılar 	33	6.9.2 OVCM Çağrılarını Yanıtlama.....	40
6.4.1 Seçici Çağrılar Yapma.....	33	Bölüm 7: Gelişmiş Özellikler.....	42
6.4.2 Seçici Çağrılar Yanıtlama 	34	7.1 Talkaround.....	42
6.5 Telefon Çağrılar 	35	7.1.1 Yineleyici ve Talkaround Kipleri Arasında Geçiş Yapma.....	42
6.5.1 Programlanabilir Telefon Düğmesiyle Telefon Çağrılar Yapma ....	35	7.2 İzleme Özelliği .....	42
6.5.2 Telefon Çağrılarını Grup Çağrısı Olarak Yanıtlama 	35	7.2.1 Kanalları İzleme.....	42
6.5.3 Telefon Çağrılarını Özel Çağrı Olarak Yanıtlama 	36	7.2.2 Devamlı İzleme .....	43
6.5.4 Telefon Çağrılarını Herkese Çağrı Olarak Yanıtlama 	36	7.2.2.1 Devamlı İzlemeyi Açma veya Kapatma.....	43
6.6 İletim Kesintisi İşlemini Başlatma 	36	7.3 Ana Kanal Hatırlatıcısı.....	43
6.7 Sesli Yayın Çağrılar.....	37	7.3.1 Ana Kanal Hatırlatıcısını Susturma.....	44
6.7.1 Sesli Yayın Çağrılar Yapma.....	37	7.3.2 Yeni Ana Kanal Ayarlama.....	44
6.7.2 Sesli Yayın Çağrılar Alma.....	38	7.4 Uzaktan İzleme.....	44
		7.4.1 Uzaktan İzleme Başlatma.....	44
		7.5 Tarama Listeleri.....	45



7.6 Tarama.....	45	7.11.2 Çağrı ile Acil Durum Alarmları Gönderme.....	53
7.6.1 Taramayı Açma veya Kapatma.....	45	7.11.3 Ses Takipli Acil Durum Alarmları .....	54
7.6.2 Tarama Sırasında Yayınları Yanıtlama.....	46	7.11.4 Ses Takipli Acil Durum Alarmları Gönderme 	54
7.6.3 İstenmeyen Kanalları Silme.....	46	7.11.5 Acil Durum Alarmları Alma.....	55
7.6.4 İstenmeyen Kanalları Geri Yükleme.....	47	7.11.6 Acil Durum Kipini Yeniden Başlatma.....	55
		7.11.7 Acil Durum Alarmını Gönderdikten Sonra Acil Durum Modundan Çıkma.....	56
7.7 Oylamalı Tarama 	47	7.12 5 Tonlu Çağrı Yapma.....	56
7.8 Çağrı Göstergesi Ayarları.....	47	7.12.1 5 Tonlu Çağrıları Alma.....	56
7.8.1 Bir Zil Uyarı Tipi seçme.....	47	7.12.2 5 Tonlu Acil Durum Alarmı Gönderme.....	57
7.8.2 Titreşim Tipini Yapılandırma.....	48	7.12.3 Ses Takipli 5 Tonlu Acil Durum Alarmı Gönderme.....	57
7.8.3 Alarm Tonu Ses Düzeyini Yükseltme.....	49	7.12.4 5 Tonlu Acil Durum Alarmı Alma..	58
7.9 Çağrı Uyarısı İşlemi.....	49	7.13 Gizlilik 	58
7.9.1 Çağrı Uyarılarına Yanıt Verme.....	49	7.13.1 Gizliliği Açma veya Kapatma 	59
7.9.2 Çağrı Uyarıları Yapma.....	49	7.14 Yanıt Engelleme.....	59
7.10 Sessize Alma Modu.....	50		
7.10.1 Sessiz Modunu Açma.....	50		
7.10.2 Sessiz Modundan Çıkma.....	50		
7.11 Acil Durum İşlemi .....	51		
7.11.1 Acil Durum Alarmları Gönderme..	52		

7.14.1 Yanıt Engelleme Özelliğini Açma veya Kapatma.....	59	8.4 Telsiz Tonlarını/Uyarılarını Açma veya Kapatma.....	66
7.15 Yalnız Çalışan.....	60	8.5 Akıllı Sesi Açma veya Kapatma.....	66
7.16 Şifre Kilidi.....	60	8.6 Akustik Geri Besleme Supresörü Özelliğini Açma veya Kapatma .....	66
7.16.1 Telsize Şifre Kullanarak Erişme... ..	60	Batarya ve Şarj Cihazı Garantisi.....	68
7.16.2 Kilitli Durumdaki Telsizlerin Kilidini Açma.....	61	İşçilik Garantisi.....	68
		Kapasite Garantisi.....	68
7.17 Otomatik Menzilli Aktarıcı Sistemi ..	61	Sınırlı Garanti.....	69
7.18 Kablosuz Programlama ..	62	MOTOROLA SOLUTIONS İLETİŞİM ÜRÜNLERİ.....	69
7.19 Wi-Fi Kullanımı.....	62	I. BU GARANTİNİN KAPSAMI VE SÜRESİ:.....	69
7.19.1 Wi-Fi Özelliğini Açma veya Kapatma.....	63	II. GENEL HÜKÜMLER.....	70
7.19.2 Ağ Erişim Noktasına Bağlanma... ..	63	III. EYALET YASALARI:.....	70
Bölüm 8: Uygulamalar.....	64	IV. GARANTİ SERVİSİNDEN YARARLANMA..	70
8.1 Susturucu Seviyeleri.....	64	V. BU GARANTİNİN KAPSAMI DIŞINDA KALANLAR:.....	71
8.1.1 Susturucu Seviyelerini Ayarlama... ..	64	VI. PATENT VE YAZILIM HÜKÜMLERİ.....	72
8.2 Güç Seviyeleri.....	64	VII. GEÇERLİ YASA.....	73
8.2.1 Güç Seviyelerini Ayarlama.....	65		
8.3 Eller Serbest Kullanım.....	65		
8.3.1 Eller Serbest Kullanımı Açma veya Kapatma.....	65		

## Önemli Güvenlik Bilgileri

### Çift Yönlü Portatif Telsizler için RF Enerjisine Maruz Kalma ve Ürün Güvenliği Kılavuzu



**DİKKAT:**

**Bu telsiz yalnızca İş Amaçlı kullanımla sınırlıdır.**

Telsizi kullanmadan önce yürürlükteki standartlar ve Yönetmelikler uyarınca güvenli kullanım, RF enerjisi farkındalığı ve kontrolü açısından önem arz eden kullanım talimatlarını içeren Çift Yönlü Portatif Telsizler için RF Enerjisine Maruz Kalma ve Ürün Güvenliği Kılavuzunu okuyun.

## Yazılım Sürümü

Aşağıdaki bölümlerde açıklanan tüm özellikler, **R02.20.01.0000** veya sonraki yazılım sürümleri tarafından desteklenmektedir.

Daha fazla bilgi için satıcınıza danışın.

## Telif Hakları

Bu belgede açıklanan Motorola Solutions ürünleri, telif hakkıyla korunan Motorola Solutions bilgisayar programları içerebilir. Amerika Birleşik Devletleri ve diğer ülkelerdeki yasalar, telif hakkıyla korunan bilgisayar programları için Motorola Solutions'ın belirli münhasır haklarını koruma altına alır. Buna göre, bu belgede açıklanan Motorola Solutions ürünlerinde yer alan ve telif haklarıyla korunan hiçbir Motorola Solutions bilgisayar programı, Motorola Solutions'ın açık yazılı izni alınmadan hiçbir şekilde kopyalanamaz veya çoğaltılamaz.

© 2020 Motorola Solutions, Inc. Tüm Hakları Saklıdır

Bu belgenin hiçbir bölümü; Motorola Solutions Inc. şirketinin önceden yazılı izni alınmadan hiçbir biçimde ve hiçbir yolla yeniden üretilemez, iletilemez, bir erişim sisteminde saklanamaz veya herhangi bir dile ya da program diline çevrilemez.

Dahası, Motorola Solutions ürünlerinin satın alınması, bir ürünün satışında kanunların uygulanması gereği ortaya çıkan, münhasır olmayan normal kullanım lisansı dışında, Motorola Solutions'ın telif hakları, patentleri veya patent başvuruları uyarınca doğrudan ya da zımni, önceden yapılan beyanın değiştirilmesinin yasaklanması veya başka

bir şekilde herhangi bir ücretsiz lisans hakkı veriyormuş gibi kabul edilemez.

## Sorumluluk Reddi Beyanı

Bu belgede açıklanan belirli özellik, olanak ve kabiliyetlerin geçerli olmayabileceğini, belirli bir sistemde kullanım için lisanslı olmayabileceğini ya da belirli parametre yapılandırması veya belirli mobil abonelik birimlerine bağlı olabileceğini unutmayın. Daha fazla bilgi için lütfen Motorola Solutions sorumluluza danışın.

## Ticari Markalar

MOTOROLA, MOTO, MOTOROLA SOLUTIONS ve Stil Verilmiş M Logosu, Motorola Trademark Holdings, LLC'nin ticari markaları veya tescilli ticari markalarıdır ve lisans kapsamında kullanılmaktadır. Diğer tüm ticari markalar ilgili sahiplerinin mülkiyetindedir.

## Avrupa Birliği (AB) Atık Elektrikli ve Elektronik Ekipman (WEEE) direktifi



Avrupa Birliği'nin WEEE direktifi uyarınca, AB ülkelerinde satılan ürünlerin üstünde (veya bazı durumlarda paketin üstünde) üzeri çizili çöp kutusu etiketi bulunmalıdır.

WEEE direktiflerinde tanımlandığı şekliyle bu üzeri çizili çöp kutusu etiketi, AB ülkelerindeki müşteri ve son kullanıcıların bu elektronik ve elektrikli ekipmanı veya aksesuarları evsel atık olarak atmaması gerektiği anlamına gelir.

AB ülkelerindeki müşteri veya son kullanıcılar, ülkelerindeki atık toplama sistemi hakkında bilgi almak için yerel ekipman tedarikçisi temsilcileriyle veya servis merkeziyle iletişime geçmelidir.

## Bilgisayar Yazılımı Telif Hakları

Bu kılavuzda anlatılan Motorola Solutions ürünleri, yarı iletken belleklerde ya da diğer ortamlarda saklanan, telif hakkı alınmış Motorola Solutions bilgisayar programlarını içerebilir. Amerika Birleşik Devletleri ve diğer ülkelerdeki kanunlar, Motorola Solutions'a telif haklarıyla korunan bilgisayar programını kopyalamak veya herhangi bir formatta çoğaltmak konusundaki münhasır haklar dahil ancak bunlarla sınırlı olmamak kaydıyla telif haklarıyla korunan bilgisayar programları üzerinde belli münhasır haklar sağlamaktadır. Buna göre, bu kullanıcı kılavuzunda açıklanan Motorola Solutions ürünlerinde yer alan ve telif haklarıyla korunan hiçbir Motorola Solutions bilgisayar programı; Motorola Solutions'ın açık yazılı izni alınmadan hiçbir şekilde kopyalanamaz, çoğaltılamaz, değiştirilemez, tersine mühendisliğe konu olamaz veya dağıtılamaz. Ayrıca, Motorola Solutions ürünlerinin satın alınması; bu ürünün satışında uygulanan yasa gereği ortaya çıkan münhasır olmayan normal kullanım lisansı hariç olmak üzere, Motorola Solutions telif hakları, patentleri ve patent uygulamaları uyarınca hiçbir lisansın, doğrudan ya da zımnen, hukuki engel ya da başka herhangi bir yolla, bu ürünleri satın alan kişiye geçmesini sağlamamaktadır.

Patent hakları, telif hakları ve Digital Voice Systems, Inc.'nin ticari sırları dahil olmak üzere, bu ürünün bünyesinde barındırdığı AMBE+2™ ses kodlama teknolojisinin tüm hakları fikri mülkiyet hakları uyarınca korunmaktadır.

Bu ses kodlama Teknolojisi, sadece bu İletişim Ekipmanı kapsamında kullanılmak üzere lisanslandırılmıştır. Bu Teknolojinin kullanıcılarının, Nesne Kodunu kaynak koduna dönüştürme, tersine mühendisliğe konu etme ya da bileşenlerine ayırma veya herhangi bir şekilde Nesne Kodunu insanın okuyabileceği bir formata dönüştürme konusunda girişimde bulunmaları açıkça yasaklanmıştır.

ABD Patent Numaraları: #5,870,405, #5,826,222, #5,754,974, #5,701,390, #5,715,365, #5,649,050, #5,630,011, #5,581,656, #5,517,511, #5,491,772, #5,247,579, #5,226,084 ve #5,195,166.

## Telsiz Bakımı

Bu bölümde telsizin temel kullanım önlemleri açıklanmaktadır.

**Tablo 1: IP Derecelendirmesi**

IP Derecelendirmesi	Açıklama
IP67	Telsizin su altı gibi olumsuz saha koşullarına dayanmasını sağlar.



### DİKKAT:

Telsizinizi parçalarına ayırmayın. Aksi takdirde, telsizin sızdırmazlığı zarar görebilir ve telsizin içine doğru su sızıntısı yolları açılabilir. Telsizin bakım işleri yalnızca telsizin sızdırmazlığının test edilip değiştirilebileceği donanıma sahip servis deposunda yapılmalıdır.

- Telsizin suya batırıldığında hoparlör ızgarasından ve mikrofon yuvasından içeri giren suyu çıkarmak için telsizi iyice sallayın. Telsizin içinde kalan su performansını düşürebilir.
- Telsizinizin pil temas bölgesi ıslanırsa pili telsize takmadan önce hem pilin hem de telsizinizin pil temas

noktalarını temizleyip kurulaşın. Bu bölgelerin ıslak kalması telsize kısa devre yaptırabilir.

- Telsizinizin aşındırıcı sıvıların (ör. tuzlu su) içine batırılırsa telsizi ve pili temiz suyla durulayıp kurulaşın.
- Telsizinizin dış yüzeylerini temizlemek için temiz suda seyreltilmiş az miktarda yumuşak bir bulaşık deterjanı (ör. yaklaşık dört litre suya bir çay kaşığı deterjan) kullanın.
- Telsiz gövdesi üzerinde, pil temas noktasının altında yer alan havalandırmaya (deliğe) kesinlikle bir şey sokmayın. Bu havalandırma, telsizin basınç dengesini sağlar. Bu deliğe bir şey sokulması durumunda telsizin içine doğru bir sızdırma yolu açılabilir; bu da telsizinizin su geçirmezlik özelliğinin kaybolmasına neden olabilir.
- Etiketle bile olsa havalandırma deliğini kesinlikle kapatmayın ya da engellemeyin.
- Yağlı maddelerin delikle temas etmesine kesinlikle izin vermeyin.
- Anteni doğru bir şekilde takılmış telsizinizin maksimum 1 metre (3,28 ft) derinliğe kadar, en fazla 30 dakika boyunca suda kalabilecek şekilde tasarlanmıştır. Maksimum sınırların aşılması ya da telsizinizin antensiz olması, telsizinizin zarar görmesine neden olabilir.



- Telsizinizi temizlerken üzerinde yüksek basınçlı jet sprej kullanmayın. Bu sprejler, 1 metre derinlikteki su basıncından çok daha fazla basınca sahiptir ve telsizinizin içine su girmesine neden olabilir.

## Giriş

Bu kullanım kılavuzu, telsizlerinizin temel çalışma prensiplerini içermektedir.

Bayiniz ya da sistem yöneticiniz, telsizinizi özel ihtiyaçlarınız doğrultusunda özelleştirmiş olabilir. Daha fazla bilgi için bayinizle ya da sistem yöneticinizle görüşün.

Aşağıdaki sorulara yanıt bulmak için bayinize ya da sistem yöneticinize danışabilirsiniz:

- Telsiziniz, ön ayarlı standart kanallarla programlanmış mı?
- Diğer özelliklere ulaşmak için hangi tuşlar programlanmış?
- İhtiyaçlarınıza uyabilecek isteğe bağlı aksesuarların neler?
- Etkili bir iletişim için telsizinizi en iyi nasıl kullanabilirsiniz?
- Telsiz ömrünü uzatacak bakım prosedürleri neler?

1.1

## Simge Bilgileri

Bu yayının tümünde, standart analog veya standart dijital kipte desteklenen özellikleri belirtmek için, açılan simgeler kullanılmıştır.



Standart **Yalnız Analog Kip** özelliğini gösterir.



Standart **Yalnızca Dijital Kip** özelliğini gösterir.

Standart analog **ve** dijital modlarda kullanılabilen özellikler için simgelerin ikisi birden **görüntülenmez**.

## Başlarken

Bu bölümde, telsizinizi kullanıma hazırlama talimatları verilmektedir.

### 2.1

## Bataryayı Şarj Etme

Telsiziniz Nikel Metal Hibrit (NiMH) veya Lityum İyon (Li-İyon) pilden güç alır.

Şarj ederken telsizi kapatın.

- Garanti şartlarına uymak ve hasarlardan kaçınmak için pili tam olarak şarj cihazının kullanım kılavuzunda belirtildiği şekilde, Motorola Solutions onaylı şarj cihazı kullanarak şarj edin.
- En iyi performans için yeni bir bataryayı kullanmadan önce 14-16 saat şarj edin.  
Piller en verimli şekilde oda sıcaklığında şarj olur.
- En iyi pil ömrünü sağlamak ve değerli pil verilerini korumak için IMPRES™ pilinizi bir IMPRES şarj cihazıyla şarj edin. Sadece IMPRES şarj cihazlarıyla şarj edilmiş IMPRES bataryalar, standart Motorola Solutions Premium batarya garanti süresinin

haricinde, ek olarak 6 aylık kapasite garantisi uzatması alır.

### 2.2

## Pili Takma

Pili telsizinize takmak için bu prosedürü uygulayın.

Bu pil uyumsuzluğu uyarı özelliği yalnızca Silinebilir Programlanabilir Salt Okunur Bellek'te (EPROM) programlanan kit numarasına sahip IMPRES ve IMPRES olmayan piller için geçerlidir.

Telsize yanlış pil takıldığında düşük perdeli bir uyarı tonu çalar, LED ışık kırmızı yanıp söner ve Sesli Anons/Konuşma Sentezleyici CPS kullanılarak yüklenmiş Sesli Anonstan/Konuşma Sentezleyiciden Yanlış Pili sesi duyulur.

Telsize desteklenmeyen pil takıldığında, bir uyarı tonu duyulur.

Kullanıcı FM onaylı bir telsize UL pil takarsa veya tam tersini gerçekleştirirse telsizin sertifikası geçerliliğini yitirir. Böyle bir pil uyumsuzluğu oluşursa telsiziniz CPS kullanılarak sizi uyarması için önceden programlanabilir.

Telsizinizin nasıl programlandığını belirlemek için bayinize veya sistem yöneticinize başvurun.

- 1 Pili telsizin arkasındaki kızıklarla hizalayın.
- 2 Pili sıkıca bastırın ve mandalı yerine oturana dek yukarı doğru kaydırın.

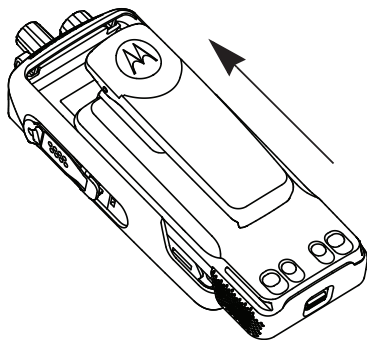

- 3 Pil mandalını kilitleme konumuna kaydırın.
- 4 Pili çıkarırken telsizi kapatın. **A** ile işaretlenmiş pil mandalını kilit açık pozisyonuna getirip orada tutun ve pili aşağıya doğru kaydırarak kızıklarından çıkarın.

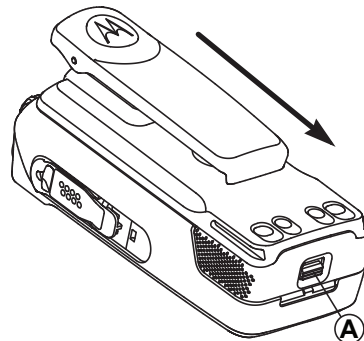

### 2.3

## Anteni Takma

Telsizinizi kapatın.

Anteni yuvasına takın ve saat yönünde döndürün.



### NOT:

Su ve toza karşı en iyi şekilde korumak için antenin yerine oturduğundan emin olun.

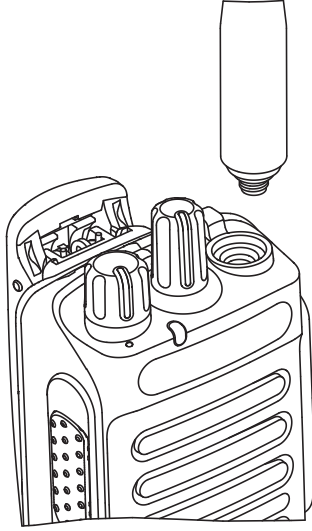

**NOT:**  
Anteni çıkarırken saatin tersi yönünde çevirin.



**DİKKAT:**  
Hasar oluşmasını önlemek için arızalı anteni yalnızca MOTOTRBO antenleriyle değiştirin.

## Taşıma Kılıfını Takma

- 1 Taşıma kılıfındaki rayları bataryanın oyuklarıyla hizalayın.
- 2 Klik sesi duyana kadar aşağı doğru bastırın.

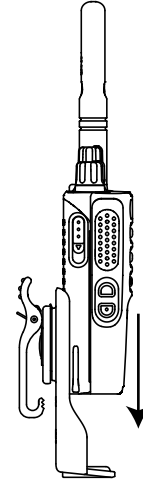

**Şekil 1: Taşıma Kılıfını Takma**

## 2.5

**Evrensel Konektör Kapağını Takma**

Evrensel konektör, telsizinizde antenin olduğu tarafta yer alır. Bu yuva MOTOTRBO aksesuarlarını telsize bağlamak için kullanılır.

Evrensel konektörün kullanılmadığı durumlarda evrensel konektör kapağını veya toz kapağını yerine takın.

- 1 Kapağın kancalı ucunu evrensel konektörün üzerindeki deliklerin içine sokun.
- 2 Toz kapağı evrensel konektöre tam olarak oturana dek kapağı aşağı doğru bastırın.

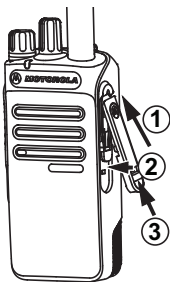

- 3 Sürgüyü yukarı iterek toz kapağını telsize sabitleyin.

## 2.6

**Aksesuar Konektörünü Takma**

Aksesuar konektörü telsiz antenin olduğu taraftaki evrensel konektöre sabitlenir. Aksesuar konektörünü telsizinize takmak için bu prosedürü uygulayın.

- 1 Kancalı ucunu evrensel konektörün üzerindeki deliklerin içine sokun.
- 2 Konektörü yukarı doğru itin.
- 3 Klik sesi duyana dek aksesuar bağlantısını aşağı doğru bastırın.

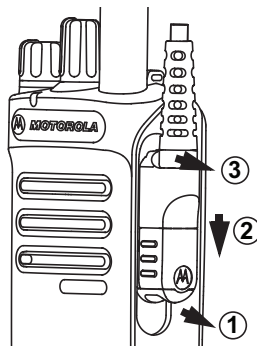

2.7

## Telsizi Açma

**Açma/Kapatma/Ses Kontrol** düğmesini klik sesini duyana dek saat yönünde döndürün.

---

İşlem başarılı olursa telsizinizde aşağıdaki göstergeler görülür:

- Bir ton duyulur.



**NOT:**

Tonlar/Uyarılar işlevi devre dışıysa açılma sırasında ton duyulmaz.

- Yeşil LED yanar.

Telsiziniz açılmıyorsa pilini kontrol edin. Pilin şarj edilmiş olduğundan ve doğru takıldığından emin olun. Telsiziniz yine açılmazsa satıcınızla iletişime geçin.

2.8

## Telsizi Kapatma

**Açma/Kapatma/Ses Kontrol** düğmesini klik sesini duyana dek saat yönünün tersine döndürün.

---

2.9

## Sesi Ayarlama

Telsizinizin ses düzeyini ayarlamak için aşağıdaki işlemlerden birini yapın:

- Sesi artırmak için **Açma/Kapatma/Ses Düzeyi Kontrol** düğmesini saat yönünde çevirin.
- Sesi azaltmak için **Açma/Kapatma/Ses Düzeyi Kontrol** düğmesini saatin tersi yönünde çevirin.



**NOT:**

Telsiziniz, en düşük ses ofsetinde çalışacak şekilde programlanabilir; böylece ses seviyesi programlanan en düşük sesin altına düşürülemez.

---

## Telsiz Kontrolleri

Bu bölümde, telsizi kontrol etmek için kullanılan düğmeler ve işlevler açıklanmaktadır.

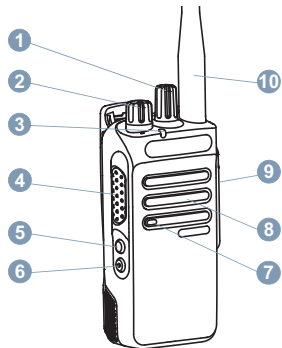

- 1 Kanal Seçim Topuzu
- 2 Açma/Kapatma/Ses Kontrol Topuzu
- 3 LED Göstergesi
- 4 Bas Konuş (PTT) Düğmesi
- 5 Yan Düğme 1<sup>1</sup>
- 6 Yan Düğme 2<sup>1</sup>

<sup>1</sup> Bu düğmeler programlanabilir.

- 7 Mikrofon
- 8 Hoparlör
- 9 Aksesuarlar için Evrensel Konektör
- 10 Anten

### 3.1

## Programlanabilir Düğmeler

Bir düğmeye basılma süresine bağlı olarak, satıcınız programlanabilir düğmeleri telsiz işlevlerinin kısayolları olarak programlayabilir.

### Kısa basma

Basma ve hızlıca bırakma.

### Uzun basma

Basma ve programlanan süre kadar basılı tutma.



### NOT:

**Acil durum** düğmesinin programlanmış süresi hakkında daha fazla bilgi için bkz. [.Acil Durum İşlemi sayfa 51.](#)



## 3.1.1

### Atanabilir Telsiz İşlevleri

Aşağıdaki telsiz işlevleri, programlanabilir düğmelere atanabilir.

#### Ses Değiştirme

Ses yönlendirmesini dahili telsiz hoparlörü ve kablolu aksesuar hoparlörü arasında değiştirir.

#### Pil Gücü

LED Göstergesi kullanarak pil gücünü gösterir.

#### Çağrı Yönlendirme

Çağrı Yönlendirmeyi açar veya kapatır.

#### Kanal Anonsu

Geçerli kanal için bölge ve kanal anonsu sesli mesajlarını çalar.

#### Acil Durum

Programlamaya bağlı olarak, acil durum başlatır veya iptal eder.

#### Akıllı Ses

Akıllı sesi açar veya kapatır.

#### Manuel Saha Dolaşımı<sup>2</sup>

Manuel saha araması başlatır.

#### Mik AGC

Dahili mikrofonun otomatik kazanç kontrolünü (AGC) açar ya da kapatır.

#### İzleme

Seçili kanaldaki faaliyetleri izler.

#### İstenmeyen Kanal Silme<sup>2</sup>

Seçili Kanal haricinde, istenmeyen bir kanalı tarama listesinden geçici olarak kaldırır. Seçili Kanal, kullanıcı tarafından seçilen, taramanın başlatıldığı bölge veya kanal kombinasyonudur.

#### Tek Tuşla Erişim

Doğrudan önceden tanımlanmış bir Özel Çağrı, Telefon veya Grup Çağrısı, Çağrı Uyarısı, Hızlı Metin mesajı ya da Ev Dönüştürme başlatır.

#### Devamlı İzleme<sup>2</sup>

İşlev devre dışı bırakılana kadar seçili kanalın tüm telsiz trafiğini izler.

#### Telefondan Çıkış

Telefon Çağrısını sonlandırır.

<sup>2</sup> Capacity Plus için geçerli değildir.

**Gizlilik** 

Gizlilik özelliğini açar veya kapatır.

**Yineleyici/Talkaround<sup>2</sup>**

Yineleyici kullanma ile başka bir telsizle doğrudan iletişim kurma arasında seçim yapar.

**Ana Kanalı Sıfırlama**

Yeni bir ana kanal ayarlar.

**Ana Kanal Hatırlatıcıyı Sessize Alma**

Ana Kanal Hatırlatıcıyı sessize al.

**Tarama<sup>3</sup>**

Taramayı açar veya kapatır.

**Saha Kilidi<sup>2</sup>** 

Açıldığında, telsiz yalnızca geçerli sahayı arar. Telsiz, kapatıldığında geçerli sahaya birlikte diğer sahaları da arar.

**Yayın Kesme Uzaktan Devre Dışı Bırakma**

Kanalı boşaltmak için devam eden kesilebilir bir çağrıyı durdurur.

**Titrek Ses İyileştirme**

Titrek ses iyileştirmeyi açar veya kapatır.

**Sesli Anons Açık/Kapalı**

Sesli Anonsu açar veya kapatır.

**Eller Serbest Kullanım (VOX)**

VOX'u açar veya kapatır.

**3.1.2****Atanabilir Ayarlar ya da Uygulama İşlevleri**

Aşağıdaki telsiz ayarları veya uygulama işlevleri programlanabilir düğmelere atanabilir.

**Tonlar/Uyarılar**

Tüm tonları ve uyarıları açar veya kapatır.

**Güç Seviyesi**

Güç seviyesini yüksek ile düşük ayarları arasında değiştirir.

**3.2****Bas Konuş Düğmesi**

Bas Konuş (PTT) düğmesi iki temel amaca hizmet eder:

<sup>3</sup> Capacity Plus - Tek Saha için geçerli değildir.

- **PTT** düğmesi, çağrı yapılırken telsizin çağrıdaki diğer telsizlere yayın göndermesini sağlar. **PTT** düğmesine basıldığında mikrofon etkin hale gelir.
- **PTT** düğmesi, çağrı yapılmadığında yeni bir çağrı yapmak için kullanılır (bkz. [Çağrılar sayfa 29](#)).

Konuşmak için **PTT** düğmesine uzun basın. Dinlemek için **PTT** düğmesini bırakın.

Konuşma İzni Tonu veya PTT Yan Tonu  etkinse konuşmadan önce kısa uyarı tonunun bitmesini bekleyin.

 Telsiziniz üzerinde Kanal Boş Göstergesi özelliği (bayiniz tarafından programlanır) etkinse hedef telsiz (çağrınızı alan telsiz) **PTT** düğmesini bıraktığı anda kısa bir uyarı tonu duyarsınız. Bu ton kanalın yanıt vermeniz için boş olduğunu gösterir.

 Çağrınız kesilirse sürekli bir Konuşma Yasak Tonu duyarsınız. Sürekli bir Konuşma Yasak Tonu duyuyorsanız **PTT** düğmesini bırakmanız gerekir.

### 3.3

## Standart Analog ve Dijital Modlar

Telsizinizdeki her kanal, standart analog veya standart dijital kanal olarak yapılandırılabilir.

### 1 : Kanal Seçim Topuzu

Dijital moddan analog moda geçildiğinde belirli özellikler kullanılamaz.

Telsizinizin hem analog hem de dijital modda çalışan özellikleri de vardır. Her özelliğin çalışma şeklindeki küçük farklılıklar telsizinizin performansını **etkilemez**.



#### **NOT:**

Telsiziniz çift kip tarama sırasında dijital ile analog modlar arasında geçiş yapar. Daha fazla bilgi için bkz. [Tarama sayfa 45](#).

### 3.4

## IP Site Connect

Bu özellik sayesinde telsizinizi, bir İnternet Protokolü (IP) ağı kullanarak farklı mevcut sahalarla bağlayıp standart iletişimi tek bir sahanın kapsama alanının ötesine taşıyabilirsiniz. Bu, çok sahalı bir standart moddur.

Telsiz bir sahanın menzilinden diğerinin menziline hareket ettiğinde, çağrıları veya veri iletimlerini göndermek veya almak için yeni sahanın yineleyicisine bağlanır. Bu işlem, ayarlarınıza bağlı olarak otomatik bir şekilde veya elle yapılır.

Bir otomatik saha aramasında telsiz, mevcut sahanın sinyali zayıf olduğunda ya da telsiz mevcut sahada hiçbir sinyal tespit edemediğinde kullanılabilir sahaların tümünü tarar. Telsiz, daha sonra, Alınan Sinyal Güç Göstergesi (RSSI) değeri en güçlü olan yineleyiciye kilitletlenir.

Manuel saha aramada, telsiz o an için menzilde olan gezinme listesindeki bir sonraki sahayı arar, ancak bu saha en güçlü sinyale sahip olmayabilir ve telsiz yineleyiciye kilitletlenir.



**NOT:**

Her kanalda ya Tarama ya da Gezinme etkindir; her ikisi aynı anda etkin olamaz.

Bu özelliğin etkin olduğu kanallar belirli bir gezinme listesine eklenebilir. Telsiz en iyi sahanın yerini saptamak için otomatik gezinme işlemi sırasında gezinme listesindeki kanalları arar. Bir gezinme listesi, seçili kanal dahil en fazla 16 kanalı destekler.



**NOT:**

Gezinme listesine manuel olarak giriş ekleyemez ve listeden giriş silemezsiniz. Daha fazla bilgi için satıcınıza danışın.

### 3.5

## Capacity Plus - Tek Saha

Capacity Plus - Tek Saha, yüzlerce kullanıcıyı ve 254'e kadar Grubu desteklemek için bir kanal havuzu kullanan MOTOTRBO telsiz sistemi tek saha birleştirme yapılandırmasıdır. Bu özellik, telsizinizin Yineleyici Kipteyken mevcut tüm programlanmış kanallardan verimli bir şekilde yararlanmasına olanak sağlar.

Capacity Plus - Tek Saha'da kullanılmayan özelliklere, programlanabilir düğmelere basarak ulaşmak istediğinizde olumsuz bir gösterge tonu duyarsınız.

Telsiziniz standart dijital kipte, IP Site Connect'te ve Capacity Plus'ta kullanılabilen özelliklere sahiptir. Bununla birlikte, her özelliğin çalışmasındaki küçük farklılıklar telsizinizin performansını etkilemez.

Bu yapılandırmayla ilgili ayrıntılı bilgi için bayinizle ya da sistem yöneticinizle görüşün.

### 3.6

## Capacity Plus - Çoklu Saha

Capacity Plus - Çoklu Saha, MOTOTRBO telsiz sisteminin en iyi Capacity Plus ve IP Site Connect yapılandırmalarını bir araya getiren çoklu kanal birleştirme yapılandırmasıdır.

Capacity Plus - Çoklu Saha özelliğine sahip telsizinize bir IP ağıyla bağlı farklı mevcut sahalarla bağlanarak ortak kullanımlı haberleşmeyi tek bir saha kapsamına alanının ötesine genişletebilirsiniz. Linked Capacity Plus ayrıca, her mevcut saha tarafından desteklenen kombine edilmiş kullanılabilir mevcut kanallardan yararlanarak kapasitede de artış sağlar.

Telsiz, sahanın kapsama alanının dışına çıkıp başka bir telsizin kapsama alanına girdiğinde çağrı/veri yayınlarını göndermek veya almak için yeni sahanın yineleyicisine bağlanır. Bu işlem, ayarlarınıza bağlı olarak otomatik ya da manuel olarak gerçekleştirilir.

Telsizinizi bunu otomatik olarak uygulamaya ayarlıysa mevcut sahanın sinyali zayıf olduğunda ya da telsiz mevcut sahada hiçbir sinyal tespit edemediğinde kullanılabilir sahaların tümünü tarar. Ardından RSSI değeri en güçlü olan yineleyiciye kilitletir.

Manuel saha aramada, telsiz o an için menzilde olan gezinme listesindeki bir sonraki sahaya arar (ancak bu saha en güçlü sinyale sahip olmayabilir) ve bu sahaya kilitletir.

Capacity Plus - Çoklu Saha özelliğinin etkin olduğu kanallar belirli bir gezinme listesine eklenebilir. Telsiz, en iyi sahanın yerini saptamak için otomatik gezinme işlemi sırasında bu kanalları arar.



### **NOT:**

Gezinme listesine manuel olarak giriş ekleyemez ve listeden giriş silemezsiniz. Daha fazla bilgi için bayinizle ya da sistem yöneticinizle görüşün.

Aynı Capacity Plus - Tek Saha'da olduğu gibi, Capacity Plus - Çoklu Saha'da da kullanılmayan özelliklerin simgeleri menüde yer almaz. Capacity Plus - Çoklu Saha'da kullanılmayan özelliklere programlanabilir düğmeleri kullanarak ulaşmak istediğinizde olumsuz bir gösterge tonu duyarsınız.

## Durum Göstergeleri

Bu bölümde, telsizde kullanılan durum göstergeleri ve ses tonları açıklanmaktadır.

### 4.1

## LED Göstergeleri

LED göstergeleri, telsizinizin çalışma durumunu gösterir.

### Yanıp Sönen Kırmızı

Telsiz, pil uyuşmazlığına işaret ediyordur.<sup>4</sup>

Telsiz açıldığında otomatik testi geçememiştir.

Telsiz, bir acil durum yayını almaktadır.

Telsiz düşük pil durumunda yayın yapıyordur.

Otomatik Menzil Transponder Sistemi yapılandırıldıysa telsiz menzil dışına çıkmıştır.

Sessiz Kipi etkindir.

### Aralıksız Yeşil

Telsiz açılıyordur.

Telsiz yayın yapıyordur.

Telsiz bir Çağrı Uyarısı veya acil durum yayını göndermektedir.

### Yanıp Sönen Yeşil

Telsiz, bir çağrı veya veri alıyordur.

Telsiz, Kablosuz Programlama yayınlarını almaktadır.

Telsiz, kablosuz etkinlik tespit etmektedir.



### NOT:

Bu etkinlik, dijital protokolün doğası nedeniyle telsizin programlanmış kanalını etkileyebilir veya etkilemeyebilir.

Telsiz Capacity Plus'ta kablosuz etkinlik algılarken LED göstergesi olmaz.

### İki Kez Yanıp Sönen Yeşil

Telsiz, gizliliği etkinleştirilmiş bir çağrı veya veri alıyordur.

### Aralıksız Sarı

Telsiz standart bir kanalı izliyordur.

### Yanıp Sönen Sarı

Telsiz, etkinlik taraması yapmaktadır.

Telsiz, bir Çağrı Uyarısına yanıt verecektir.

<sup>4</sup> Yalnızca en güncel yazılım ve donanıma sahip modellerde geçerlidir.

Telsizin Esnek Alma Listesi özelliği etkindir.

Tüm Capacity Plus - Çoklu Saha kanalları meşguldür.

### İki Kez Yanıp Sönen Sarı

Telsizde Otomatik Gezinme etkindir.

Telsiz etkin olarak yeni saha aramaktadır.

Telsiz, bir Grup Çağrısı Uyarısına yanıt verecektir.

Telsiz kilitlenmiştir.

Telsiz, Capacity Plus'tayken yineleyiciye bağlı değildir.

Tüm Capacity Plus kanalları meşguldür.

## 4.2

### Tonlar

Aşağıda, telsiz hoparlörü aracılığıyla duyulan tonlar belirtilmektedir.



Yüksek Perdeli Ton



Düşük Perdeli Ton

#### 4.2.1

## Ses Tonları

Ses tonları, telsizin durumu ya da telsizin alınan veriye yanıtı ile ilgili sesli göstergeler sağlar.



### Sürekli Ton

Monoton bir sestir. Durdurulana kadar sürekli ses verir.



### Sürelî Ton

Telsizde yapılan süre ayarına bağlı olarak sürelî ses verir. Ton kendi kendine başlar, durur ve tekrar eder.



### Tekrarlanan Ton

Kullanıcı tarafından durdurulana kadar kendi kendine tekrar eden tek bir tondur.



### Anlık Ton

Telsiz tarafından ayarlanan kısa süre için bir kez ses verir.

## 4.2.2

## Gösterge Tonları

Gösterge tonları, bir görevi gerçekleştirmek üzere bir işlem yapıldıktan sonra, durumun sesli bildirimini sağlar.



Olumlu Gösterge Tonu



Olumsuz Gösterge Tonu



## Bölge ve Kanal Seçimleri

Bu bölümde, telsizinizdeki bir bölgeyi veya kanalı seçmek için yapılacak işlemler açıklanmaktadır. Bölge, kanallardan oluşan gruptur.

telsiziniz 32 adede kadar kanal ve 2 adede kadar bölge ile bölge başına maksimum 16 kanal destekler.

Her kanal farklı özelliklerle programlanabilir ve/veya farklı kullanıcı gruplarını destekleyebilir.

### 5.1

## Bölgeleri Seçme

Telsizinizde gerekli bölgeyi seçmek için bu prosedürü uygulayın.

Programlanmış **Bölge Değiştir** düğmesine basın.

Aşağıdaki tonlardan biri duyulur:

**Olumlu Gösterge Tonu**

Telsiz Bölge 2 içinde.

**Olumsuz Gösterge Tonu**

Telsiz Bölge 1 içinde.



### NOT:

Tuş takımı bulunmayan telsiz kullanıyorsanız bölge seçimi yapmak için Sesli Anons özelliğini etkinleştirmeniz önerilir. Sesli Anons özelliği yalnızca CPS üzerinden etkinleştirilebilir.

### 5.2

## Kanal Seçme

Bir bölge seçtikten sonra telsizinizde gereken kanalı seçmek için bu prosedürü uygulayın.

İstenen bölge görüntülediğinde (telsizinizde birden çok bölge varsa) kanalı, abone kimliği veya grup kimliğini seçmek için **Kanal Seçim Topuzu**'nu çevirin.

## Çağrılar

Bu bölümde çağrı alma, yanıtlama, yapma ve durdurma işlemleri açıklanmaktadır.

Şu özelliklerden birini kullanarak kanal seçtikten sonra bir abone adı/kimliği ya da grup adı/kimliği seçebilirsiniz:

### Programlanmış Tek Tuşla Erişim Düğmesi

Bu yöntem, yalnızca Grup, Özel ve Telefon Çağrılarını için kullanılır.

Bir **Tek Tuşla Erişim** düğmesine, programlanabilir düğmeye kısa veya uzun basılarak atanmış yalnızca bir kimliğiniz olabilir.

### Programlanabilir Düğme

Bu yöntem, yalnızca Telefon Çağrılarını için kullanılır.

#### 6.1

## Grup Çağrıları

Telsizinizin kullanıcı grubundan bir çağrı alması veya kullanıcı grubuna çağrı yapması için grubun bir parçası olarak yapılandırılmış olması gerekir.

#### 6.1.1

## Grup Çağrılarını Yapma

Telsizinizden Grup Çağrılarını yapmak için bu prosedürü uygulayın.

- 1 Aşağıdakilerden birini yapın:
  - Etkin grup adına veya kimliğine sahip olan bir kanal seçin.
  - Programlanmış **Tek Tuşla Erişim** düğmesine basın.

---
- 2 Çağrı yapmak için **PTT** düğmesine basın.  
Yeşil LED yanar.

---

- 3 Dinlemek için **PTT** düğmesini bırakın.  
Hedef telsiz yanıt verdiğinde yeşil LED yanar.

---

- 4  Kanal Boş Göstergesi özelliği etkinse yayını gönderen telsiz **PTT** düğmesini bıraktığı anda yanıtlanmanız için kanalın boş olduğunu gösteren kısa bir uyarı tonu duyarsınız. Çağrıyı yanıtlamak için **PTT** düğmesine basın.

Önceden belirlenen bir süre boyunca herhangi bir ses etkinliği olmazsa çağrı sona erer.

---

### 6.1.2

## Grup Çağrılarını Yanıtlama

Bir kullanıcı grubundan çağrı almak için telsiziniz o grubun parçası olarak yapılandırılmalıdır. Telsizinizden Grup Çağrılarını yanıtlamak için bu prosedürü uygulayın.

Grup Çağrısı aldığınızda:

- Yeşil LED yanıp söner.
- Telsiziniz sessiz kipten çıkar ve hoparlörden gelen çağrı sesi duyulur.

#### 1 Aşağıdakilerden birini yapın:

-  Kanal Boş Göstergesi özelliği etkinse yayını gönderen telsiz **PTT** düğmesini bıraktığı anda yanıtmanız için kanalın boş olduğunu gösteren kısa bir uyarı tonu duyarsınız. Çağrıyı yanıtlamak için **PTT** düğmesine basın.

-  Ses Kesintisi özelliği etkinse yayını gönderen telsizden gelen sesi kesmek ve kanalı yanıtlama amacıyla boşaltmak üzere **PTT** düğmesine basın.

Yeşil LED yanar.

---

#### 2 Aşağıdakilerden birini yapın:

- Konuşma İzni Tonunun bitmesini bekleyin ve mikrofon etkinse anlaşılır biçimde mikrofonu doğru konuşun.
  -  **PTT** Yan Tonunun bitmesini bekleyin ve mikrofon etkinse anlaşılır biçimde mikrofonu doğru konuşun.
- 

#### 3 Dinlemek için **PTT** düğmesini bırakın.

Önceden belirlenen bir süre boyunca herhangi bir ses etkinliği olmazsa çağrı sona erer.

---

### 6.2

## Özel Çağrılar

Bağımsız bir telsizle başka bir bağımsız telsiz arasında yapılan çağrılara Özel Çağrı denir.

Özel Çağrı yapmanın iki yolu vardır. İlk yöntem çağrıyı bir telsiz varlığı kontrolü gerçekleştirdikten sonra, ikinci yöntem ise hemen yapar. Bu çağrı türlerinden sadece birisi satıcınız tarafından telsizinize programlanabilir.

### 6.2.1

## Özel Çağrılar Yapma

Özel Çağrı başlatabilmeniz için telsizinizin programlanmış olması gerekir. Bu özellik etkin değilse çağrıyı başlattığınızda olumsuz gösterge tonu duyulur. Telsizinizden Özel Çağrılar yapmak için bu prosedürü uygulayın.

- 1 Aşağıdakilerden birini yapın:
  - Etkin abone adına veya kimliğine sahip olan bir kanal seçin.
  - Programlanmış **Tek Tuşla Erişim** düğmesine basın.

- 2 Çağrı yapmak için **PTT** düğmesine basın.

Yeşil LED yanar.

- 3 Konuşma İzni Tonunun bitmesini bekleyin ve mikrofon etkinse anlaşılır biçimde mikrofona doğru konuşun.

- 4 Dinlemek için **PTT** düğmesini bırakın.

- 5  Kanal Boş Göstergesi özelliği etkinse yayını gönderen telsiz **PTT** düğmesini bıraktığı anda yanıtlamanız için kanalın boş olduğunu gösteren kısa bir uyarı tonu duyarsınız. Çağrıyı yanıtlamak için **PTT** düğmesine basın.

Önceden belirlenen bir süre boyunca herhangi bir ses etkinliği olmazsa çağrı sona erer. Bir ton duyulur.



### 6.2.2

## Özel Çağrılar Yanıtlama

Telsizinizden Özel Çağrılar yanıtlamak için bu prosedürü uygulayın.

Özel Çağrı aldığınızda:

- Yeşil LED yanıp söner.

- Telsiziniz sessiz kipten çıkar ve hoparlörden gelen çağrı sesi duyulur.
- 1 Aşağıdakilerden birini yapın:
    -  Kanal Boş Göstergesi özelliği etkinse yayını gönderen telsiz **PTT** düğmesini bıraktığı anda yanıtlanmanız için kanalın boş olduğunu gösteren kısa bir uyarı tonu duyarsınız. Çağrıyı yanıtlamak için **PTT** düğmesine basın.
    -  İletim Kesintisi Uzaktan Devre Dışı Bırakma özelliği etkinse devam eden kesilebilir bir çağrıyı durdurmak ve kanalı yanıtlatmak için ayırmak amacıyla boşaltmak üzere **PTT** düğmesine basın.
- Yeşil LED yanar.

---

2 Konuşma İzni Tonunun bitmesini bekleyin ve mikrofon etkinse anlaşılır biçimde mikrofona doğru konuşun.

---

3 Dinlemek için **PTT** düğmesini bırakın.  
Önceden belirlenen bir süre boyunca herhangi bir ses etkinliği olmazsa çağrı sona erer.

---

## Herkese Çağrılar

Bağımsız bir telsizle bir kanal üzerindeki tüm telsizler arasında yapılan çağrılara Herkese Çağrı denir. Herkese Çağrı, kullanıcının tüm dikkatini vermesini gerektiren önemli duyurular yapmak için kullanılır. Kanaldaki kullanıcılar Herkese Çağrılara yanıt veremez.

### 6.3.1

## Herkese Çağrılarını Alma

Herkese Çağrı aldığınızda:

- Bir ton duyulur.
- Yeşil LED yanıp söner.
- Telsiziniz sessiz kipten çıkar ve hoparlörden gelen çağrı sesi duyulur.

Herkese Çağrı sona ermeden önce, önceden belirlenen bir süre boyunca beklemeyin.

 Kanal Boş Göstergesi özelliği etkinse yayını gönderen telsiz **PTT** düğmesini bıraktığında kanalın boş olduğunu ve artık kullanabileceğinizi gösteren kısa bir uyarı tonu duyarsınız.

Herkese Çağrıyı yanıtlayamazsınız.

**NOT:**

Çağrı alınırken farklı bir kanala geçmeniz halinde telsiz Herkese Çağrısı almayı durdurur. Herkese Çağrı bitene kadar programlanmış düğme işlevlerini kullanmaya devam **edemezsiniz**.

- **PTT** Yan Tonunun bitmesini bekleyin ve mikrofon etkinse anlaşılır biçimde mikrofona doğru konuşun.

Kanaldaki kullanıcılar Herkese Çağrıya yanıt veremezler.

## 6.3.2

## Herkese Çağrılar Yapma

Herkese Çağrı yapmanız için telsizinizin programlanmış olması gerekir. Telsizinizden Herkese Çağrılar yapmak için bu prosedürü uygulayın.

- 1 Etkin Herkese Çağrı grup adına veya kimliğine sahip olan kanalı seçin.

- 2 Çağrı yapmak için **PTT** düğmesine basın. Yeşil LED yanar.

- 3 Aşağıdakilerden birini yapın:

- Konuşma İzni Tonunun bitmesini bekleyin ve mikrofon etkinse anlaşılır biçimde mikrofona doğru konuşun.

## 6.4

## Seçici Çağrılar

Bağımsız bir telsizle başka bir bağımsız telsiz arasında yapılan çağrılara Seçici Çağrı denir. Bu çağrı, analog sistem üzerinde gerçekleştirilen bir Özel Çağrıdır.

## 6.4.1

### Seçici Çağrılar Yapma

Seçici Çağrı başlatabilmeniz için telsizinizin programlanmış olması gerekir. Telsizinizden Seçici Çağrılar yapmak için bu prosedürü uygulayın.

- 1 Etkin abone adına veya kimliğine sahip olan bir kanal seçin.

- 2 Çağrı yapmak için **PTT** düğmesine basın.  
Yeşil LED yanar.
- 

- 3 Aşağıdakilerden birini yapın:
    - Konuşma İzni Tonunun bitmesini bekleyin ve mikrofon etkinse anlaşılır biçimde mikrofona doğru konuşun.
    -  **PTT** Yan Tonunun bitmesini bekleyin ve mikrofon etkinse anlaşılır biçimde mikrofona doğru konuşun.
- 

- 4 Dinlemek için **PTT** düğmesini bırakın.  
Hedef telsiz yanıt verdiğiinde yeşil LED yanar.
- 

- 5  Kanal Boş Göstergesi özelliği etkinse yayını gönderen telsiz **PTT** düğmesini bıraktığı anda yanıtlanmanız için kanalın boş olduğunu gösteren kısa bir uyarı tonu duyarsınız. Çağrıyı yanıtlamak için **PTT** düğmesine basın.  
Önceden belirlenen bir süre boyunca herhangi bir ses etkinliği olmazsa çağrı sona erer.
- 

## Seçici Çağrılarını Yanıtlama

Telsizinizden Seçici Çağrılarını yanıtlamak için bu prosedürü uygulayın.

Seçici Çağrı aldığınızda:

- Yeşil LED yanıp söner.
- Telsiziniz sessiz kipinden çıkar ve hoparlörden gelen çağrı sesi duyulur.

- 1 Çağrıyı yanıtlamak için **PTT** düğmesine basın.  
Yeşil LED yanar.
- 

- 2 Konuşma İzni Tonunun bitmesini bekleyin ve mikrofon etkinse anlaşılır biçimde mikrofona doğru konuşun.
- 

- 3 Dinlemek için **PTT** düğmesini bırakın.  
Önceden belirlenen bir süre boyunca herhangi bir ses etkinliği olmazsa çağrı sona erer. Bir ton duyulur.
-

## 6.5

## Telefon Çağruları

Telefon Çağrısı, bağımsız bir telsizden bir telefona yapılan çağrıdır.

Telefon Çağrısı özelliği telsizinizde etkinleştirilmemişse:

- Telsiziniz çağrının sesini kapatır.
- Çağrı sona erdiğinde telsiziniz önceki ekrana döner.

Telefon Çağrısı sırasında, telsiziniz şu durumlarda çağrıyı sonlandırmayı dener:

- Erişimi engelleme kodu önceden yapılandırılmış **Tek Tuşla Erişim** düğmesine bastığınızda.
- Fazladan rakamlar için giriş olarak erişimi engelleme kodunu girdiğinizde.

Kanal erişimi, erişim veya erişimi engelleme kodu veya ekstra rakam aktarımı sırasında telsiziniz yalnızca **Açma/Kapatma**, **Ses Düzeyi Kontrolü** ve **Kanal Seçim** düğmelerine yanıt verir. Her geçersiz giriş için bir ton duyulur.



### NOT:

Daha fazla bilgi için bayinizle ya da sistem yöneticinizle görüşün.

## 6.5.1

## Programlanabilir Telefon Düğmesiyle Telefon Çağruları Yapma

Programlanabilir telefon düğmesiyle telefon çağrısı yapmak için bu prosedürü uygulayın.

- 1 programlanmış **Telefon** düğmesine basın.
- 
- 2 Konuşmak için **PTT** düğmesine basın. Dinlemek için **PTT** düğmesini bırakın.
- 

## 6.5.2

## Telefon Çağrılarını Grup Çağrısı Olarak Yanıtlama

Telsizinizden Grup Çağrısı olarak Telefon Çağrılarını yanıtlamak için bu prosedürü uygulayın.

Grup Çağrısı olarak bir Telefon Çağrısı aldığınızda:

- Yeşil LED yanıp söner.
- Telsiziniz sessiz kipinden çıkar ve hoparlörden gelen çağrı sesi duyulur.



Telsizinizde Telefon Çağrısı özelliği etkinleştirilmemişse telsiziniz çağrıyı sessize alır.

Çağrıyı yanıtlamak için **PTT** düğmesine basın.  
Dinlemek için **PTT** düğmesini bırakın.

---

### 6.5.3

## Telefon Çağrılarını Özel Çağrı Olarak Yanıtlama

Telsizinizden Özel Çağrı olarak Telefon Çağrılarını yanıtlamak için bu prosedürü uygulayın.

Özel Çağrı olarak bir Telefon Çağrısı aldığınızda:

- Yeşil LED yanar.
- Telsiziniz sessiz kipinden çıkar ve hoparlörden gelen çağrı sesi duyulur.

Çağrıyı yanıtlamak için **PTT** düğmesine basın.  
Dinlemek için **PTT** düğmesini bırakın.

---

### 6.5.4

## Telefon Çağrılarını Herkese Çağrı Olarak Yanıtlama

Herkese Çağrı olarak bir Telefon Çağrısı aldığınızda, bu çağrıyı ancak kanala Herkese Çağrı tipi atandığında yanıtlayabilir veya sonlandırabilirsiniz. Telsizinizden Herkese Çağrı olarak Telefon Çağrılarını yanıtlamak için bu prosedürü uygulayın.

Herkese Çağrı olarak bir Telefon Çağrısı aldığınızda:

- Yeşil LED yanıp söner.
- Telsiziniz sessiz kipinden çıkar ve hoparlörden gelen çağrı sesi duyulur.

**1** Çağrıyı yanıtlamak için **PTT** düğmesine basın.

---

**2** Dinlemek için **PTT** düğmesini bırakın.

---

### 6.6

## İletim Kesintisi İşlemini Başlatma

Kanalı yayın için boşaltmak amacıyla devam eden bir aramayı durdurabilirsiniz.

Sesli çağrı alırken iletim kesintisi işlemini başlatmak için aşağıdaki işlemlerden birini yapın:

- **Sesli PTT** düğmesine basın.
- **Acil Durum** düğmesine basın.
- Veri yayını gerçekleştir.

## 6.7

### Sesli Yayın Çağrıları

Sesli Yayın Çağrısı, herhangi bir kullanıcının konuşma grubunun tamamına yaptığı tek yönlü bir sesli çağrıdır.

Sesli Yayın Çağrısı özelliği, yalnızca çağrıyı başlatan kullanıcının konuşma grubuna yayın yapmasına izin verir ve çağrının alıcıları yanıt veremez (Çağrı Kalma Süresi yoktur).

Telsiziniz, bu özelliği kullanmanızı sağlayacak şekilde programlanmış olmalıdır. Daha fazla bilgi için bayinizle ya da sistem yöneticinizle görüşün.

#### 6.7.1

### Sesli Yayın Çağrıları Yapma

Telsizinizi Sesli Yayın Çağrıları yapacak şekilde programlayın.

1 Etkin grup adına veya kimliğine sahip olan bir kanal seçin.

2 Aşağıdakilerden birini yapın:

- Etkin grup adına veya kimliğine sahip olan bir kanal seçin.
- Programlanmış **Tek Tuşla Erişim** düğmesine basın.

3 Çağrı yapmak için **PTT** düğmesine basın. Yeşil LED yanar.

4 Aşağıdakilerden birini yapın:

- Konuşma İzni Tonunun bitmesini bekleyin ve mikrofon etkinse anlaşılır biçimde mikrofona doğru konuşun.
- **PTT Yan** Tonunun bitmesini bekleyin ve mikrofon etkinse anlaşılır biçimde mikrofona doğru konuşun.



#### **NOT:**

Kanaldaki kullanıcılar Sesli Yayın Çağrılarına yanıt veremezler.

Çağrı sona erdiğinde telsiz önceki ekrana döner.

### 6.7.2

## Sesli Yayın Çağruları Alma

Sesli Yayın Çağrısı aldığınızda:

- Bir ton duyulur.
- Yeşil LED yanıp söner.
- Telsiziniz sessiz kipinden çıkar ve hoparlörden gelen çağrı sesi duyulur.

Sesli Yayın Çağrısı sona ermeden önce, önceden belirlenen süre boyunca beklemez.

Sesli Yayın Çağrısına yanıt verilemez.



#### NOT:

Çağrı alınırken farklı bir kanala geçmeniz halinde telsiz Sesli Yayın Çağrısı almayı durdurur. Sesli Yayın Çağrısı sona erene kadar hiçbir programlanmış düğmeyi **kullanamazsınız**.

### 6.8

## Tanımsız Çağrılar

Tanımsız Çağrı, önceden tanımlanmış 16 grup kimliğinden birine yapılan grup çağrısını ifade eder.

Bu özellik, CPS-RM kullanılarak yapılandırılır. Tanımsız Çağrı başlatmak ve/veya almak için önceden tanımlanmış

kimliklerden biri için bir kişinin bulunması gerekir. Daha fazla bilgi için bayinizle ya da sistem yöneticinizle görüşün.

### 6.8.1

## Tanımsız Çağrılar Yapma

1 Etkin grup adına veya kimliğine sahip olan bir kanal seçin.

---

2 Aşağıdakilerden birini yapın:

- Etkin grup adına veya kimliğine sahip olan bir kanal seçin.
  - Programlanmış **Tek Tuşla Erişim** düğmesine basın.
- 

3 Çağrı yapmak için **PTT** düğmesine basın.  
Yeşil LED yanar.

---

4 Dinlemek için **PTT** düğmesini bırakın.

Hedef telsiz yanıt verdiğinde yeşil LED yanar. Anlık bir ton duyulur.

---

- 5 Kanal Boş Göstergesi özelliği etkinse yayını gönderen telsiz **PTT** düğmesini bıraktığı anda yanıtlanmanız için kanalın boş olduğunu gösteren kısa bir uyarı tonu duyarsınız. Çağrıyı yanıtlamak için **PTT** düğmesine basın.

Önceden belirlenen bir süre boyunca herhangi bir ses etkinliği olmazsa çağrı sona erer.

## 6.8.2

### Tanımsız Çağrılar Yanıtlama

Tanımsız Çağrı aldığınızda:

- Yeşil LED yanıp söner.
- Anlık bir ton duyulur.
- Telsizin sessiz kipinden çıkar ve hoparlörden gelen çağrı sesi duyulur.

#### 1 Aşağıdakilerden birini yapın:

- Kanal Boş Göstergesi özelliği etkinse yayını gönderen telsiz **PTT** düğmesini bıraktığı anda yanıtlanmanız için kanalın boş olduğunu gösteren kısa bir uyarı tonu duyarsınız. Çağrıyı yanıtlamak için **PTT** düğmesine basın.

- Ses Kesintisi özelliği etkinse yayını gönderen telsizden gelen sesi kesmek ve kanalı yanıtlama amacıyla boşaltmak üzere **PTT** düğmesine basın.

Yeşil LED yanar.

#### 2 Aşağıdakilerden birini yapın:

- Konuşma İzni Tonunun bitmesini bekleyin ve mikrofon etkinse anlaşılır biçimde mikrofonu doğru konuşun.
- **PTT** Yan Tonunun bitmesini bekleyin ve mikrofon etkinse anlaşılır biçimde mikrofonu doğru konuşun.

#### 3 Dinlemek için **PTT** düğmesini bırakın.

Önceden belirlenen bir süre boyunca herhangi bir ses etkinliği olmazsa çağrı sona erer.

## 6.9

### Açık Ses Kanalı Modu (OVCM)

Açık Ses Kanalı Modu (OVCM), belirli bir sistemde çalışmak üzere önceden yapılandırılmamış bir telsizin grup çağrısı veya özel çağrı sırasında hem alım hem iletim yapmasını sağlar.

OVCM grup çağrısı, yayın çağrılarını da destekler. Telsizinizi bu özelliği kullanacak şekilde programlayın. Daha fazla bilgi için bayinizle ya da sistem yöneticinizle görüşün.

### 6.9.1

## OVCM Çağrılarını Yapma

OVCM Çağrısı yapmanız için telsizinizin programlanmış olması gerekir. Telsizinizden OVCM Çağrılarını yapmak için bu prosedürü uygulayın.

- 1 Etkin grup adına veya kimliğine sahip olan bir kanal seçin.
- 2 Aşağıdakilerden birini yapın:
  - Etkin grup adına veya kimliğine sahip olan bir kanal seçin.
  - Programlanmış **Tek Tuşla Erişim** düğmesine basın.
- 3 Çağrı yapmak için **PTT** düğmesine basın. Yeşil LED yanar.
- 4 Aşağıdakilerden birini yapın:

- Konuşma İzni Tonunun bitmesini bekleyin ve mikrofon etkinse anlaşılır biçimde mikrofona doğru konuşun.
- **PTT** Yan Tonunun bitmesini bekleyin ve mikrofon etkinse anlaşılır biçimde mikrofona doğru konuşun.

### 6.9.2

## OVCM Çağrılarını Yanıtlama

Bir OVCM Çağrısı aldığınızda:

- Yeşil LED yanıp söner.
- Telsiziniz sessiz kipinden çıkar ve hoparlörden gelen çağrı sesi duyulur.



### NOT:

Alıcı kullanıcıların Yayın Çağrısı sırasında cevap vermesine izin verilmez. Yayın Çağrısı sırasında **PTT** düğmesine basılırsa kısa süreli olarak Cevap Yasağı Tonu duyulur.

- 1 Aşağıdakilerden birini yapın:
  - Kanal Boş Göstergesi özelliği etkinse yayını gönderen telsiz **PTT** düğmesini bıraktığı anda yanıtlanmanız için kanalın boş olduğunu gösteren

kısa bir uyarı tonu duyarsınız. Çağrıyı yanıtlamak için **PTT** düğmesine basın.

- Ses Kesintisi özelliği etkinse yayını gönderen telsizden gelen sesi kesmek ve kanalı yanıtlama amacıyla boşaltmak üzere **PTT** düğmesine basın.

Yeşil LED yanar.

---

## 2 Aşağıdakilerden birini yapın:

- Konuşma İzni Tonunun bitmesini bekleyin ve mikrofon etkinse anlaşılır biçimde mikrofonu doğru konuşun.
- **PTT** Yan Tonunun bitmesini bekleyin ve mikrofon etkinse anlaşılır biçimde mikrofonu doğru konuşun.

---

## 3 Dinlemek için **PTT** düğmesini bırakın.

Önceden belirlenen bir süre boyunca herhangi bir ses etkinliği olmazsa çağrı sona erer.

---

## Gelişmiş Özellikler

Bu bölümde, telsizinizde bulunan özelliklerin nasıl çalıştığı açıklanmaktadır.

Bayiniz ya da sistem yöneticiniz, telsizinizi özel ihtiyaçlarınız doğrultusunda özelleştirmiş olabilir. Daha fazla bilgi için bayinizle ya da sistem yöneticinizle görüşün.

### 7.1

## Talkaround

Bu özellik, yineleyicinizin çalışmadığı ya da telsiziniz yineleyicinin kapsama alanı dışında ancak diğer telsizlerin konuşma kapsamında bulunduğu durumlarda haberleşmeye devam etmenize olanak tanır.

Talkaround ayarı telsiz kapatıldıktan sonra da korunur.

### 7.1.1

## Yineleyici ve Talkaround Kipleri Arasında Geçiş Yapma

Telsizinizde Yineleyici ve Talkaround kipleri arasında geçiş yapmak için buradaki prosedürü uygulayın.

Programlanmış **Yineleyici/Talkaround** düğmesine basın.

Aşağıdaki tonlardan biri duyulur:

### **Olumlu Gösterge Tonu**

Telsiz, talkaround kipindedir.

### **Olumsuz Gösterge Tonu**

Telsiz, yineleyici kipindedir.

### 7.2

## İzleme Özelliği

Bu özellik, yayın yapmadan önce kanalın boş olduğundan emin olmanızı sağlar.

### 7.2.1

## Kanalları İzleme

Kanalları izlemek için bu prosedürü uygulayın.

1 Programlanmış **İzleme** düğmesine uzun basın.

Kanal kullanımdaysa:

- Telsiz etkinliğini duyarsınız veya tamamen sessizdir.

- Sarı LED yanar.

İzlenen kanal boşsa "beyaz gürültü" duyulur.

- 
- 2** Konuşmak için **PTT** düğmesine basın. Dinlemek için **PTT** düğmesini bırakın.
- 

### 7.2.2

## Devamlı İzleme

Devamlı İzleme özelliği, seçilen bir kanalın etkinliğini sürekli olarak izlemek için kullanılır.

### 7.2.2.1

## Devamlı İzlemeyi Açma veya Kapatma

Telsizinizde Devamlı İzleme özelliğini açmak veya kapatmak için buradaki prosedürü uygulayın.

Programlanmış **Devamlı İzleme** düğmesine basın.

Telsiz bu kipe girdiğinde:

- Bir uyarı tonu duyulur.
- Sarı LED yanar.

Telsiz bu kipten çıktığında:

- Bir uyarı tonu duyulur.
- Sarı LED söner.

### 7.3

## Ana Kanal Hatırlatıcısı

Bu özellik, telsiz belirli bir süre ana kanala ayarlı olmadığına bir hatırlatıcı sağlar.

Bu özellik CPS üzerinden etkinleştirilmişse telsiziniz bir süreliğine ana kanala ayarlanmadığında düzenli aralıklarla şu durum oluşur:

- Ana Kanal Anımsatıcı tonu ve anonsu duyulur.

Aşağıdaki işlemlerden birini gerçekleştirerek hatırlatıcıya yanıt verebilirsiniz:

- Ana kanal geri dönme.
- Programlanabilir düğmeyi kullanarak hatırlatıcıyı geçici olarak sessize alma.
- Programlanabilir düğmeyi kullanarak yeni bir ana kanal ayarlama.



### 7.3.1

## Ana Kanal Hatırlatıcısını Susturma

Ana Kanal Hatırlatıcısı duyulduğunda hatırlatıcının sesini geçici olarak kapatabilirsiniz.

**Ana Kanal Hatırlatıcısı Sessize AI** programlanabilir düğmesine basın.

---

### 7.3.2

## Yeni Ana Kanal Ayarlama

Ana Kanal Anımsatıcı duyulduğunda yeni bir ana kanal ayarlayabilirsiniz.

Geçerli kanalı yeni Ana Kanal olarak ayarlamak için programlanabilir **Ana Kanalı Sıfırla** düğmesine basın.

---

### 7.4

## Uzaktan İzleme

Bu özellik, bir abone adıyla veya kimliğiyle hedef telsizin mikrofonunu açmak için kullanılır. Bu özelliği hedef telsiz civarındaki her türlü işitilebilir faaliyeti uzaktan izlemek için kullanabilirsiniz.

İki tip Uzaktan İzleme vardır:

- Kimlik Doğrulamasız Uzaktan İzleme
- Kimlik Doğrulamalı Uzaktan İzleme.

Kimlik Doğrulamalı Uzaktan İzleme satın alınabilir bir özelliktir. Kimlik Doğrulamalı Uzaktan İzleme özelliğinde, telsiziniz bir hedef telsizin mikrofonunu açtığında doğrulama gerekir.

Telsiziniz, bu özelliği Kullanıcı Kimliği Doğrulamalı bir hedef telsizde başlattığında, parola gerekir. Hedef telsiz için parola, CPS üzerinden önceden programlanmıştır.

Hem telsiziniz hem de hedef telsiz bu özelliği kullanmanızı sağlayacak şekilde programlanmış olmalıdır.

Programlanan sürenin sonunda ya da hedef telsizde kullanıcı herhangi bir işlem yaptığında bu özellik durur.

### 7.4.1

## Uzaktan İzleme Başlatma

Telsizinizde Uzaktan İzleme özelliğini başlatmak için buradaki prosedürü uygulayın.

- 1 Programlanmış **Uzaktan İzleme** düğmesine basın.
-

2 Onay için bekleyin.

İşlem başarılı olursa:

- Olumlu gösterge tonu duyulur.

İşlem başarısız olursa:

- Olumsuz gösterge tonu duyulur.

## 7.5

### Tarama Listeleri

Tarama listeleri bireysel kanallar veya gruplar için oluşturulur ve bu kanallara veya gruplara atanır. Telsiziniz, geçerli kanalın veya grubun tarama listesinde belirtilen kanal veya grup sırasına göre bir döngü yaparak ses etkinliğini tarar.

Telsiziniz, her listede en fazla 16 üye olacak şekilde 250 adede kadar tarama listesini destekleyebilir.

Her tarama listesi, hem analog hem de dijital girişleri destekler.

## 7.6

### Tarama

Telsiziniz, bir tarama başlattığınızda ses etkinliği arayan geçerli kanal için programlanmış tarama listesini tarar.

Taramayı iki şekilde başlatabilirsiniz:

#### Ana Kanal Taraması (Manuel)

Telsiziniz tarama listenizdeki tüm kanalları veya grupları tarar. Telsiziniz taramaya geçtiğinde, ayarlarına bağlı olarak, en son taranan etkin kanaldan veya gruptan ya da taramanın başlatılmış olduğu kanaldan otomatik olarak taramaya başlayabilir.

#### Otomatik Tarama (Otomatik)

Otomatik Taramanın etkin olduğu bir kanal veya grup seçtiğinizde, telsiziniz otomatik olarak taramaya başlar.

### 7.6.1

#### Taramayı Açma veya Kapatma

Telsizinizde taramayı açmak veya kapatmak için bu prosedürü uygulayın.

Aşağıdakilerden birini yapın:

- Tarama işlemini başlatmak ya da durdurmak için programlanmış **Tarama** düğmesine basın.

- **Kanal Seçim Topuzu**'nu çevirerek tarama listesiyle programlanmış kanalı seçin.
- 

Tarama etkinse:

- Sarı LED yanıp söner.
- Olumlu gösterge tonu duyulur.

Tarama devre dışıysa:

- LED söner.
- Olumsuz gösterge tonu duyulur.

### 7.6.2

## Tarama Sırasında Yayınları Yanıtlama

Tarama sırasında, telsiziniz etkinlik algıladığı bir kanalda veya grupta durur. Telsiz bu kanalda, kalma süresi olarak bilinen programlanmış süre boyunca kalır. Tarama sırasında yayınları yanıtlamak için bu prosedürü uygulayın.

- 1  Kanal Boş Göstergesi özelliği etkinse yayını gönderen telsiz **PTT** düğmesini bıraktığı anda yanıtlamanız için kanalın boş olduğunu gösteren

kısa bir uyarı tonu duyarsınız. Kalma süresi boyunca **PTT** düğmesini basılı tutun.

Yeşil LED yanar.

---

- 2 Dinlemek için **PTT** düğmesini bırakın.

Kalma süresi boyunca yanıt vermezseniz telsiz, diğer kanalları veya grupları taramaya geri döner.

---

### 7.6.3

## İstenmeyen Kanalları Silme

Bir kanal sürekli olarak istenmeyen çağrılar ya da parazit üretiyorsa (bu kanallara "istenmeyen" kanal denir), bu istenmeyen kanalı tarama listesinden geçici olarak kaldırabilirsiniz. Bu özellik, Seçili Kanal olarak belirlenen kanal için geçerli değildir. Telsizinizden istenmeyen kanalları silmek için bu prosedürü uygulayın.

- 1 Telsiziniz istenmeyen ya da parazitli bir kanala kilitletiğinde, bir ton duyana kadar programlanmış **İstenmeyen Kanalı Sil** düğmesine basın.
-

- 2 Programlanmış **İstenmeyen Kanalı Sil** düğmesini bırakın.

İstenmeyen kanal silinir.

#### 7.6.4

### İstenmeyen Kanalları Geri Yükleme

Telsizinizde istenmeyen kanalları geri yüklemek için bu prosedürü uygulayın.

Aşağıdakilerden birini yapın:

- Telsizi kapatıp tekrar açın.
- **Kanal Seçim Düğmesi**'ni kullanarak kanalı değiştirin.

#### 7.7

### Oylamalı Tarama



Oylamalı Tarama, farklı analog kanallar üzerinde aynı bilgileri ileten birden fazla baz istasyonu olan alanlarda geniş bir kapsama alanı sağlar.

Telsiziniz birden fazla baz istasyonunun analog kanallarını tarar ve alınan en güçlü sinyali seçmek için bir oylama işlemi gerçekleştirir. Sinyal seçildikten sonra telsiziniz ilgili baz istasyonundan gelen yayınları alır.

Oylamalı tarama sırasında sarı LED yanıp söner.

Oylamalı tarama sırasında bir iletimi yanıtlamayla ilgili bilgi almak için [Tarama Sırasında Yayınları Yanıtlama sayfa 46](#) bölümüne bakın.

#### 7.8

### Çağrı Göstergesi Ayarları

Bu özellik, çağrı veya metin mesajı zil seslerini yapılandırmanızı sağlar.

#### 7.8.1

### Bir Zil Uyarı Tipi seçme



#### NOT:

Programlanmış **Zil Uyarı Tipi** düğmesi, satıcınız veya sistem yöneticiniz tarafından atanır. Telsizinizin nasıl programlandığını belirlemek için bayinize veya sistem yöneticinize başvurun.

Telsiz çağrılarını, önceden belirlenmiş bir titreşim çağrısına programlayabilirsiniz.

Anlık bir zil tipi kullanılıyorsa telsiz bir defa titreşir. Tekrarlanan bir zil tipini seçerseniz telsiz tekrar tekrar titreşir. Zil ve Titreşime ayarlandığında, gelen telsiz işlemi varsa (örn. Çağrı Uyarısı veya Mesaj) telsiz belirli bir zil tonu çıkarır. Bu ton, olumlu bir gösterge veya cevapsız çağrı gibi duyulur.

Titreşim özelliğini destekleyen ve titreşim algılamalı bir kemer kancasına takılabilen pilli telsizlerde kullanılabilir Zil Uyarı Tipi seçenekleri Sessiz, Zil Sesi, Titreşim ile Zil Sesi ve Titreşim'dir.

Titreşim özelliğini desteklemeyen ve titreşim algılamalı bir kemer kancasına takılamayan pilli telsizlerde Zil Uyarı Tipi otomatik olarak Zil Sesi'ne ayarlanır. Programlanmış **Zil Uyarı Tipi** düğmesine basarsanız birden çok Zil Uyarı Tipi seçeneğinin devre dışı bırakıldığını belirten bozuk bir tuş tonu duyulur.

Aşağıdaki işlemi gerçekleştirerek bir Zil Uyarı Tipi seçebilirsiniz.

- Sesli Anons'u veya Konuşma Sentezleyici'yi ve telsiz davranışını aşağıdaki seçeneklere değiştirmek için programlanmış **Zil Uyarı Tipi** düğmesine basın.
  - Yalnızca Sessiz modda Sesli Anons veya Konuşma Sentezleyici **Zil Uyarı Tipi Sessiz** sesini çıkartır.

- Yalnızca Zil Sesi modunda Sesli Anons veya Konuşma Sentezleyici **Zil Uyarı Tipi** sesini çıkartır ve telsiz bir zil tonu çalar.
- Yalnızca Titreşim modunda Sesli Anons veya Konuşma Sentezleyici **Zil Uyarı Tipi** sesini çıkartır ve telsiz titreşir.
- Zil Sesi ve Titreşim modunda Sesli Anons veya Konuşma Sentezleyici **Zil Uyarı Tipi** sesini çıkartır ve telsiz bir zil tonu çalarak titreşir.

### 7.8.2

## Titreşim Tipini Yapılandırma



### NOT:

Programlanmış **Titreşim Tipi** düğmesi, satıcınız veya sistem yöneticiniz tarafından atanır. Telsizinizin nasıl programlandığını belirlemek için bayinize veya sistem yöneticinize başvurun.

Titreşim Tipi, Titreşim Algılamalı Kemer Kancası titreşim özelliğini destekleyen bir bataryayla telsize takıldığında etkinleşir.

Aşağıdaki işlemi gerçekleştirerek titreşim tipini yapılandırabilirsiniz.

- Kısa, orta veya uzun seçeneğine değiştirmek için **Titreşim Tipi** düğmesine basın. Telsiz seçiminize göre titreşir. Sesli Anons veya Konuşma Sentezleyici **Titreşim Tipi** sesini çıkartır.

### 7.8.3

## Alarm Tonu Ses Düzeyini Yükseltme

Telsiziniz, satıcınız tarafından bir telsiz çağrısı yanıtlanmadığında sürekli olarak uyarı verecek şekilde programlanabilir. Alarm tonu ses seviyesi zaman içinde otomatik olarak yükselir. Bu özelliğe Kademeli Uyarı denir.

### 7.9

## Çağrı Uyarısı İşlemi

Çağrı Uyarısı gönderme sistemi, belirli bir telsiz kullanıcısını sizi geri araması için uyarmanızı sağlar.

Bu özelliğe programlanmış bir **Tek Tuşla Erişim** düğmesi kullanılarak erişilebilir.

### 7.9.1

## Çağrı Uyarılarına Yanıt Verme

Çağrı Uyarısı aldığınızda:

- Tekrarlanan bir ton duyulur.
- Sarı LED yanıp söner.

Özel Çağrıyla yanıt vermek için bir Çağrı Uyarısı mesajı aldıktan sonraki 4 saniye içinde **PTT** düğmesine basın.

### 7.9.2

## Çağrı Uyarıları Yapma

Telsizinizde Çağrı Uyarıları yapmak için bu prosedürü uygulayın.

- 1 Programlanmış **Tek Tuşla Erişim** düğmesine basın. Yeşil LED yanar.
- 2 Onay için bekleyin. Çağrı Uyarısı onayı alınırsa onay göstergesi olarak bir ses tonu duyulur.

Çağrı Uyarısı onayı alınmazsa olumsuz bir gösterge ses tonu işitilir.

### 7.10

## Sessize Alma Modu

Sessiz Mod, telsizinizdeki tüm sesli göstergeleri susturma seçeneği sunar.

Sessiz Mod etkinleştirildiğinde, Acil Durum işlemleri gibi yüksek öncelikli özellikler haricinde tüm sesli göstergeler sessize alınır.

Sessiz Moddan çıkıldığında telsiz, devam eden tonları ve ses yayınlarını oynatmaya devam eder.



### ÖNEMLİ:

Tek seferde yalnızca Arka Yüz veya Yaralanma seçeneklerinden birini etkinleştirebilirsiniz. İki özellik birden etkinleştirilemez.

### 7.10.1

## Sessiz Modunu Açma

Sessiz Modunu açmak için bu prosedürü uygulayın.

Bu özelliğe programlanmış **Sessiz Modu** düğmesini kullanarak erişin.

Sessiz modu etkinleştirildiğinde şunlar meydana gelir:

- Olumlu Gösterge Tonu duyulur.
- Kırmızı LED ışığı yanıp sönmeye başlar ve Sessiz Modundan çıkılana kadar yanıp sönmeye devam eder.
- Radyonun sesi kapatılır.
- Sessiz Modu Zamanlayıcısı, ayarlanan süre dolana kadar geri saymaya başlar.

### 7.10.2

## Sessiz Modundan Çıkma

Sessiz Modu Zamanlayıcısının süresi dolduktan sonra bu özellikten otomatik olarak çıkılabilir.

Sessiz modundan manuel olarak çıkmak için aşağıdakilerden birini yapın:

- Programlanmış **Sessiz Modu** düğmesine basın.
- Her girişte **PTT** düğmesine basın.

Sessiz modu devre dışı bırakıldığında şunlar meydana gelir:

- Olumsuz Gösterge Tonu duyulur.
- Yanıp sönen kırmızı LED kapanır.
- Telsizin sessiz modundan çıkar ve hoparlör durumu eskisine döner.
- Zamanlayıcının süresi dolmamışsa Sessiz modu zamanlayıcısı durdurulur.

**NOT:**

Kullanıcı ses yayını yaptığında veya programlanmamış bir kanala geçtiğinde de Sessiz Modundan çıkılır.

## 7.11

## Acil Durum İşlemi

Acil Durum Alarmı, kritik durumları bildirmek için kullanılır. İstedığınız zaman, geçerli kanalda faaliyet olduğunda bile bir Acil Durum başlatabilirsiniz.

Bayiniz, programlanmış **Acil Durum** düğmesi için uzun basma haricinde tüm düğmelere benzer şekilde düğmeye basma süresi ayarlayabilir:

**Kısa Basma**

0,05 ile 0,75 saniye arasındaki süre.

**Uzun Basma**

1,00 - 3,75 saniye arasındaki süre.

**Acil Durum** düğmesine Acil Durum Açık/Kapalı özelliği atanmıştır. Bayinizden **Acil Durum** düğmesine atanan işlemi öğrenin.

**NOT:**

**Acil Durum** düğmesine kısa basıldığında Acil Durum kipi başlıyorsa aynı düğmeye uzun basıldığında telsiz Acil Durum kipinden çıkar.

**Acil Durum** düğmesine uzun basıldığında Acil Durum kipi başlıyorsa aynı düğmeye kısa basıldığında telsiz Acil Durum kipinden çıkar.

Telsizin üç Acil Durum Alarmını destekler:

- Acil Durum Alarmı
- Çağrılı Acil Durum Alarmı
- Ses Takipli Acil Durum Alarmı 

**NOT:**

Programlanmış **Acil Durum** düğmesine Acil Durum Alarmlarının yalnızca biri atanabilir.

Ayrıca, her bir alarmın aşağıda belirtilen türleri bulunur:

**Normal**

Telsiz, bir alarm sinyali gönderir ve sesli ve/veya görsel gösterge verir.



### Sessiz

Telsiz, bir alarm sinyali gönderir ancak sesli veya görsel gösterge vermez. Telsiz, programlanmış *hot mic* yayın süresi doluncaya ve/veya **PTT** düğmesine basılınca kadar hoparlör üzerinden hiç ses duyulmadan çağrılar alır.

### Sesli Sessiz

Telsiz herhangi bir sesli veya görsel gösterge olmadan bir alarm sinyali gönderir; ancak gelen çağrılar hoparlörden duyulmasını sağlar. *Hot mic* etkinse programlanmış *hot mic* yayın süresi dolduktan sonra gelen çağrılar sesi hoparlörden duyulur. Göstergeler ancak **PTT** düğmesine basıldıktan sonra görünür.

#### 7.11.1

## Acil Durum Alarmları Gönderme

Bu özellik, bir grup telsiz üzerinde uyarı göstergesi başlatan sessiz bir sinyal olan Acil Durum Alarmı göndermenizi sağlar. Telsiziniz Sessiz kipe ayarlandığında Acil Durum kipindeyken herhangi bir sesli veya görsel uyarı görüntülemez.

Telsizinizden Acil Durum Alarmları göndermek için bu prosedürü uygulayın.

- 1 Programlanmış **Acil Durum Açık** düğmesine basın. Yeşil LED yanar.



#### **NOT:**

Programlanmışsa Acil Durum Arama Tonu duyulur. Bu ton, telsiz ses ilettiğinde veya aldığı anda sessize alınır ve telsiz Acil Durum kipinden çıktığında durdurulur. Acil Durum Arama tonu CPS üzerinden programlanabilir.

- 2 Onay için bekleyin.

İşlem başarılı olursa:

- Acil Durum tonu duyulur.
- Kırmızı LED ışığı yanıp söner.

Tüm yeniden denemelere rağmen başarısız olunduyorsa:

- Düşük perdeli bir ton duyulur.

Telsiz Acil Durum Alarm kipinden çıkar.

## 7.11.2

## Çağrı ile Acil Durum Alarmları Gönderme

Bu özellik, bir grup telsize Çağrıyla Acil Durum Alarmı göndermenizi sağlar. Grup içerisindeki bir telsizden onay alındıktan sonra telsiz grubu programlanmış Acil Durum kanalı üzerinden iletişime geçebilir. Telsizinizden çağrı ile Acil Durum Alarmları göndermek için bu prosedürü uygulayın.

- 1 Programlanmış **Acil Durum Açık** düğmesine basın. Yeşil LED yanar.



### NOT:

Programlanmışsa Acil Durum Arama Tonu duyulur. Bu ton, telsiz ses ilettiğinde veya aldığı anda sessize alınır ve telsiz Acil Durum kipinden çıktığında durdurulur. Acil Durum Arama tonu bayiniz veya sistem yöneticiniz tarafından programlanabilir.

- 2 Onay için bekleyin.  
İşlem başarılı olursa:
  - Acil Durum tonu duyulur.

- Kırmızı LED ışığı yanıp söner.

- 3 Çağrı yapmak için **PTT** düğmesine basın. Yeşil LED yanar.

- 4 Aşağıdakilerden birini yapın:
  - Konuşma İzni Tonunun bitmesini bekleyin ve mikrofon etkinse anlaşılır biçimde mikrofonu doğru konuşun.
  -  **PTT** Yan Tonunun bitmesini bekleyin ve mikrofon etkinse anlaşılır biçimde mikrofonu doğru konuşun.

- 5 Dinlemek için **PTT** düğmesini bırakın.

- 6  Kanal Boş Göstergesi özelliği etkinse yayını gönderen telsiz **PTT** düğmesini bıraktığı anda yanıtlamanız için kanalın boş olduğunu gösteren kısa bir uyarı tonu duyarsınız. Çağrıyı yanıtlamak için **PTT** düğmesine basın.

- 7 Çağrı sona erdiğinde Acil Durum kipinden çıkmak için **Acil Durum Kapalı** düğmesine basın.

Acil Durum kipinden çıkmak için **Acil Durum Kapalı** düğmesine basmazsanız LED kırmızı renkte yanıp söner ve telsiz Acil Durum kipinde kalır.

### 7.11.3

## Ses Takipli Acil Durum Alarmları

Bu özellik, bir grup telsize Ses Takipli Acil Durum Alarmı göndermenizi sağlar. Telsizinizin mikrofonu otomatik olarak etkin hale gelir. Böylece **PTT** düğmesine basmadan telsiz grubuyla iletişim kurabilirsiniz. Mikrofonun bu etkin durumuna *hot mic* de denir.

Telsizinizin Acil Durum Devir Kipi etkinse *hot mic* tekrarlama ve alma süresi önceden programlanmış süre kadardır. Acil Durum Devir Modundayken gelen çağrılar hoparlörden duyulur.

Programlanmış alma süresi içinde **PTT** düğmesine basarsanız **PTT** düğmesini bırakmanız gerektiğini bildiren yasak ton sesi duyarsınız. Telsiz **PTT** düğmesine basıldığını yok sayar ve Acil Durum kipinde kalır.

*Hot mic* sırasında **PTT** düğmesine basarsanız ve *hot mic* süresi dolduktan sonra da basmaya devam ederseniz telsiz **PTT** düğmesi bırakılana kadar yayın yapmayı sürdürür.

Acil Durum Alarmı talebi başarısız olursa telsiz yeniden talep göndermeyi denemez ve doğrudan *hot mic* durumuna geçer.



### NOT:

Bazı aksesuarlar *hot mic* durumunu desteklemeyebilir. Daha fazla bilgi için bayinizle ya da sistem yöneticinizle görüşün.

### 7.11.4

## Ses Takipli Acil Durum Alarmları Gönderme

- 1 Programlanmış **Acil Durum Açık** düğmesine basın. Yeşil LED yanar.
- 2 Bir Acil Durum tonu duyulduğunda, anlaşılır biçimde mikrofona doğru konuşun.  
Telsiz aşağıdaki durumlarda yayın yapmayı otomatik olarak durdurur:
  - Acil Durum Devir Modu etkinse *hot mic* ile çağrı alma süreleri arasındaki devir sonlandığında.

- Acil Durum Devir Modu'nun etkin olmadığı durumlarda *hot mic* süresi dolduğunda.

Kırmızı LED ışığı yanıp söner. Telsiz Acil Durum kipinde kalır.

### 7.11.5

## Acil Durum Alarmları Alma

Bir Acil Durum Alarmı aldığınızda:



- Bir ton duyulur.
- Kırmızı LED ışığı yanıp söner.



#### NOT:

Telsiziniz otomatik olarak Acil Durum Alarmı aldığını onaylar (etkinleştirilmişse).

Giriş ekranına dönmek için aşağıdaki işlemleri gerçekleştirin:

-  düğmesine basın.
-  veya  ile Evet seçeneğine gidin.

- Seçmek için  düğmesine basın.

Telsiz, giriş ekranına geri döner ve ekranda Acil Durum simgesi görüntülenir.

### 7.11.6

## Acil Durum Kipini Yeniden Başlatma

Aşağıdaki işlemlerden birini gerçekleştirin:

- Telsiz Acil Durum kipindeyken kanal değiştirin.



#### NOT:

Acil durum modunu yalnızca yeni kanalda acil durum alarmını etkinleştirirseniz yeniden başlatabilirsiniz.

- Acil durum başlatma veya yayın gönderme sırasında, programlanmış **Acil Durum Açık** düğmesine basın.

Telsiz, Acil Durum modundan çıkar ve Acil Durum'u yeniden başlatır.

7.11.7

## Acil Durum Alarmını Gönderdikten Sonra Acil Durum Modundan Çıkma

Bu özellik, sadece Acil Durum Alarmı gönderen telsiz için geçerlidir.

Telsiziniz şu durumlarda Acil Durum kipinden çıkar:

- Bir onay alındığında (yalnızca Acil Durum Alarmı için).
- Alarm göndermek için yapılan tüm yeniden denemeler sona erdiğinde.



**NOT:**

Telsiziniz kapatıldığında Acil Durum kipinden çıkar. Telsiziniz yeniden açıldığında Acil Durum kipini otomatik olarak yeniden başlatmaz.

Telsizinizde Acil Durum kipinden çıkmak için bu prosedürü uygulayın.

Programlanmış **Acil Durum Kapalı** düğmesine basın.

7.12

## 5 Tonlu Çağrı Yapma

5 Tonlu Çağrı yapmak için bu prosedürü uygulayın:

1 5 Tonlu Kanalı seçin.

2 Varsayılan kişiyi aramak için **PTT** düğmesine basın.

3 Onay için bekleyin.

İşlem başarılı olursa:

- Olumlu gösterge tonu duyulur.
- Konuşma İzni Tonunun bitmesini bekleyin ve mikrofon etkinse anlaşılır biçimde mikrofonu doğru konuşun.

İşlem başarısız olursa:

- Olumsuz gösterge tonu duyulur.

Önceden belirlenen bir süre boyunca herhangi bir ses etkinliği olmazsa çağrı sona erer. Bir ton duyulur.

7.12.1

## 5 Tonlu Çağrı Alma

5 Tonlu Çağrı aldığınızda:

- Yeşil LED yanıp söner.

- Bir ton duyulur.
- Telsiziniz sessiz kipinden çıkar ve hoparlörden gelen çağrı sesi duyulur.

1 Çağrıyı yanıtlamak için **PTT** düğmesine basın.  
Yeşil LED yanar.

2 Konuşma İzni Tonunun bitmesini bekleyin ve mikrofon etkinse anlaşılır biçimde mikrofona doğru konuşun.

3 Dinlemek için **PTT** düğmesini bırakın.  
Önceden belirlenen bir süre boyunca herhangi bir ses etkinliği olmazsa çağrı sona erer. Bir ton duyulur.

### 7.12.2

## 5 Tonlu Acil Durum Alarmı Gönderme

Acil durum alarmı göndermek için bu prosedürü uygulayın:

- 1 Programlanmış **Acil Durum Açık** düğmesine basın.  
Aşağıdaki bilgiler görüntülenir:
  - Yeşil LED yanar.

- Acil Durum tonu duyulur.

2 Telsiz Acil Durum Alarm kipinden çıkar.

### 7.12.3

## Ses Takipli 5 Tonlu Acil Durum Alarmı Gönderme

Telsizinizden Acil Durum Alarmı göndermek için bu prosedürü uygulayın.

- 1 Programlanmış **Acil Durum Açık** düğmesine basın.  
Aşağıdaki bilgiler görüntülenir:
  - Yeşil LED yanar.
  - Acil Durum tonu duyulur.

2 Bir Acil Durum tonu duyulduğunda, anlaşılır biçimde mikrofona doğru konuşun.

Telsiz, Acil Durum Devir Kipi'nin etkin olduğu durumlarda *hot mic* ve çağrı alma arasındaki devir

süresi dolduğunda otomatik olarak yayın gönderimini durdurur.

Kırmızı LED ışığı yanıp söner. Telsiz Acil Durum kipinde kalır.

### 3 Dinlemek için PTT düğmesini bırakın.

#### 7.12.4

## 5 Tonlu Acil Durum Alarmı Alma

Bir Acil Durum Alarmı aldığınızda:

- Bir ton duyulur.
- Kırmızı LED ışığı yanıp söner.



#### **NOT:**

Telsiziniz otomatik olarak Acil Durum Alarmı aldığını onaylar (etkinleştirilmişse).

#### 7.13

## Gizlilik

Bu özellik, yazılım tabanlı şifreleme çözümüyle bir kanaldaki yetkisiz kullanıcıların etkinlikleri dinlemelerini

engeller. Bir yayının sinyal gönderme ve kullanıcı kimliği kısımları şifrelenemez.

Gizliliğin etkin olduğu yayınlar göndermek için telsizinizin kanaldaki gizliliği etkin hale getirilmiş olmalıdır; ancak yayın almak için bu işlem gerekli değildir. Telsiz, gizliliğin etkin olduğu kanaldayken açık veya şifrelenmemiş yayınları almaya devam eder.

Bazı telsiz modelleri Gizlilik özelliğini sunmayabilir veya farklı bir yapılandırmaya sahip olabilir. Daha fazla bilgi için bayinizle ya da sistem yöneticinizle görüşün.

Telsiziniz iki gizlilik türünü destekler ancak yalnızca biri telsizinize atanabilir. Bu türler şunlardır:

- Temel Gizlilik
- Gelişmiş Gizlilik

Gizliliğin etkin olduğu bir çağrıyı veya veri yayını çözmek için telsizinizin yayını gönderen telsizle Temel Gizlilik için aynı Gizlilik Anahtarına veya Gelişmiş Gizlilik için aynı Anahtar Değerine ve Anahtar Kimliğine sahip olması gerekir.

Telsiziniz farklı bir Gizlilik Anahtarına veya farklı bir Anahtar Değeri ve Anahtar Kimliğine sahip şifrelenmiş bir çağrı alırsa Temel Gizlilikte karıştırılmış bir yayın duyarsınız ya da Gelişmiş Gizlilikte hiçbir şey duymazsınız.

Gizliliğin etkin olduğu bir kanalda telsiziniz programlanma şekline göre açık veya şifrelenmemiş çağrılar alabilir. Ayrıca telsiziniz programlanma şekline göre uyarı tonu çalabilir veya çalmayabilir.

Telsiz yayın gönderirken yeşil LED yanar ve gizliliğin etkin olduğu bir yayını almaya devam ediyorken hızla yanıp söner.



**NOT:**

Bu özellik aynı frekansta olan Halk Bandı Radyo kanallarında uygulanamaz.

7.13.1

## Gizliliği Açma veya Kapatma

Telsizinizde gizliliği açmak veya kapatmak için buradaki prosedürü uygulayın.

Programlanmış **Gizlilik** düğmesine basın.

7.14

## Yanıt Engelleme

Bu özellik, telsizinizin gelen yayınları yanıtlamasını engellemeye yardımcı olur.



**NOT:**

Telsizinizin nasıl programlandığını belirlemek için bayinizle iletişime geçin.

Bu özellik etkinleştirildiğinde telsiziniz Telsiz Kontrol, Çağrı Uyarısı, Telsizi Devre Dışı Bırakma, Uzaktan İzleme, Otomatik Kayıt Hizmeti (ARS), Özel Mesajları Yanıtlama ve GNSS konum raporları gönderme gibi gelen yayınları yanıtlamak üzere giden yayın üretmez.

Bu özellik etkinleştirildiğinde telsiziniz Onaylı Özel Çağrılar alamaz. Ancak telsiziniz yayını manuel olarak gönderebilir.

7.14.1

## Yanıt Engelleme Özelliğini Açma veya Kapatma

Telsizinizde Yanıt Engelleme özelliğini etkinleştirmek veya devre dışı bırakmak için bu prosedürü uygulayın.

Programlanmış **Yanıt Engelleme** düğmesine basın.

İşlem başarılı olursa:

- Olumlu gösterge tonu duyulur.

İşlem başarısız olursa:

- Olumsuz gösterge tonu duyulur.



7.15

## Yalnız Çalışan

Bu özellik, önceden belirlenen süre boyunca telsiz düğmesine basma ya da kanal seçimi gibi hiçbir kullanıcı etkinliğinin olmadığı durumlarda acil durum çağrısı yapar.

Programlanan süre boyunca hiçbir kullanıcı etkinliği olmamasının ardından, telsiz faaliyetsizlik süresi dolar dolmaz sesli bir göstergıyla sizi önceden uyarır.

Önceden belirlenen süre boyunca yine onay vermezseniz telsiz bir Acil Durum Alarmı başlatır.

Bu özelliğe aşağıdaki Acil Durum Alarmlarından yalnız biri atanabilir:

- Acil Durum Alarmı
- Çağrılı Acil Durum Alarmı
- Ses Takipli Acil Durum Alarmı 

Telsiz, sesli mesajların işlem yapılana dek devam edebilmesine olanak tanıyacak şekilde acil durumda kalır. Acil Durum'dan çıkma yolları hakkında daha fazla bilgi için bkz. [Acil Durum İşlemi sayfa 51](#).



### NOT:

Daha fazla bilgi için bayinizle ya da sistem yöneticinizle görüşün.

7.16

## Şifre Kilidi

Telsizinize erişimi kısıtlamak için bir şifre belirleyebilirsiniz. Telsizinizi her açtığınızda parolayı girmeniz istenir.

Telsiziniz 4 basamaklı şifre girişini destekler.

Telsiziniz, kilitli durumdayken çağrı alamaz.

7.16.1

### Telsize Şifre Kullanarak Erişme

Telsizinizi açın.

- 1 Dört basamaklı şifreyi girin.
  - a Şifrenin ilk basamağını girmek için **Kanal Seçim Düğmesini** kullanın.
  - b Şifrenin kalan üç basamağını girmek için Yan Düğme 1 veya 2'ye basın.
- 2 Parolanızın son hanesini girdiğinizde telsiziniz parolanın geçerliliğini otomatik olarak kontrol eder.

Şifreyi doğru girerseniz telsiz açılır.

İlk ve ikinci denemeden sonra yanlış şifre girerseniz telsizinizde aşağıdaki göstergeler görülür:

- Sürekli bir ton duyulur.

Şu adımları tekrarlayın: Adım [adım 1](#).

Üçüncü denemeden sonra yanlış şifre girerseniz telsizinizde aşağıdaki göstergeler görülür:

- Bir ton duyulur.
- Sarı LED iki kez yanıp söner.
- Telsiz, 15 dakikalığına kilitlenir.

15 dakikalık kilitli durum zamanlayıcısının bitmesini bekleyin ve ardından [adım 1](#) işlemini tekrarlayın.



#### NOT:

Telsizinizi kapatıp tekrar açtığınızda 15 dakikalık zamanlayıcı yeniden başlatılır.

#### 7.16.2

### Kilitli Durumdaki Telsizlerin Kilidini Açma

Telsiziniz, kilitli durumdayken çağrı alamaz. Kilitli durumdaki telsizinizin kilidini açmak için bu prosedürü uygulayın.

Aşağıdakilerden birini yapın:

- Telsiz açıksa 15 dakika bekleyip ardından [Telsize Şifre Kullanarak Erişme sayfa 60](#) bölümündeki adımları tekrarlayarak telsize erişin.
- Telsiz kapalıysa telsizi açın. Telsiziniz 15 dakikalık kilitli kalma süresini tekrar başlatır. Bir ton duyulur. Sarı LED ışığı iki kez yanıp söner. 15 dakika bekleyip ardından [Telsize Şifre Kullanarak Erişme sayfa 60](#) bölümündeki adımları tekrarlayarak telsize erişin.

#### 7.17

### Otomatik Menzilli Aktarıcı Sistemi



Otomatik Menzilli Aktarıcı Sistemi (ARTS), telsiziniz diğer ARTS özellikli telsizlerin menziline dışına çıktığında sizi uyarmak üzere tasarlanan ve yalnızca analog olarak çalışan bir özelliktir.

ARTS özellikli telsizler birbirlerinin kapsama alanı içinde olup olmadıklarını belirlemek için periyodik olarak sinyal yayınlıyor veya alır.

Telsiziniz aşağıdaki durum göstergelerini sağlar:

### İlk Kez Uyarısı

Bir ton duyulur.

### ARTS Kapsama Alanı İçinde Uyarısı

Bir ton sesi duyulur (bu şekilde programlandıysa).

### ARTS Kapsama Alanı Dışında Uyarısı

Bir ton duyulur. Kırmızı LED hızla yanıp söner.



#### NOT:

Daha fazla bilgi için bayinizle ya da sistem yöneticinizle görüşün.

7.18

## Kablosuz Programlama

Bayiniz telsizinizi Kablosuz Programlama (OTAP) aracılığıyla hiçbir fiziksel bağlantı olmadan uzaktan güncelleyebilir. Ayrıca, bazı ayarlar OTAP kullanılarak yapılandırılabilir.

Telsizinize OTAP işlemi uygulandığında yeşil LED yanıp söner.

Telsiziniz yüksek hacimde veri aldığı anda:

- Kanal meşgul hale gelir.
- **PTT** düğmesine bastığınızda olumsuz bir ton duyulur.



#### NOT:

Programlama tamamlandığında, bir ton sesi duyulur ve telsiz yeniden başlatılır (kapanır ve yeniden açılır).

7.19

## Wi-Fi Kullanımı

Bu özellik, bir Wi-Fi ağını ayarlamanızı ve bu ağa bağlanmanızı sağlar. Wi-Fi; telsiz ürün yazılımı, codeplug ve dil paketleri ile sesli anons gibi kaynak güncellemelerini destekler.



#### NOT:

Bu özellik yalnızca DP2400e için geçerlidir.

Wi-Fi®, Wi-Fi Alliance®'ın tescilli ticari markasıdır.

Telsiziniz, WEP/WPA/WPA2 Kişisel ve WPA/WPA2 Kurumsal Wi-Fi ağlarını destekler.

### WEP/WPA/WPA2 Kişisel Wi-Fi ağı

Kimlik doğrulamasına bağlı olarak önceden paylaşılan anahtar (şifre) kullanır.

Menü veya CPS/RM kullanılarak önceden paylaşılan anahtar girilebilir.

### WPA/WPA2 Kurumsal Wi-Fi ağı

Sertifika temelli kimlik doğrulamayı kullanır.

Telsizinizin sertifika ile önceden yapılandırılması gerekir.



**NOT:**

Bayiniz veya sistem yöneticinizle WPA/WPA2 Kurumsal Wi-Fi ağına bağlanıp bağlanamayacağınızı kontrol edin.

Programlanmış **Wi-Fi Açık veya Kapalı** düğmesi, satıcınız veya sistem yöneticiniz tarafından atanır. Telsizinizin nasıl programlandığını belirlemek için bayinize veya sistem yöneticinize başvurun.

Programlanmış **Wi-Fi Açık veya Kapalı** düğmesi için Sesli Anonslar, kullanıcı gereksinimlerine göre CPS üzerinden özelleştirilebilir. Daha fazla bilgi için bayinizle ya da sistem yöneticinizle görüşün.

### 7.19.1

## Wi-Fi Özelliğini Açma veya Kapatma

Programlanmış **Wi-Fi Açık veya Kapalı** düğmesine basın. Sesli Anons, Wi-Fi Açma veya Wi-Fi Kapatma tonunu çalar.

### 7.19.2

## Ağ Erişim Noktasına Bağlanma

Wi-Fi özelliğini açtığınızda telsiz, ağ erişim noktalarını tarar ve bunlardan birine bağlanır.



**NOT:**

Programlanmış **Wi-Fi Durumu Sorgusu** düğmesi, satıcınız veya sistem yöneticiniz tarafından atanır. Programlanmış **Wi-Fi Durumu Sorgusu** düğmesi için Sesli Anonslar, kullanıcı gereksinimlerine göre CPS kullanılarak özelleştirilebilir. Telsizinizin nasıl programlandığını belirlemek için bayinize veya sistem yöneticinize başvurun.

WPA Kurumsal Wi-Fi ağ erişim noktaları önceden yapılandırılmıştır. Telsizinizin nasıl programlandığını belirlemek için bayinize veya sistem yöneticinize başvurun.

Sesli Anons kullanarak bağlantı durumu için programlanan **Wi-Fi Durumu Sorgusu** düğmesine basın.

Sesli Anons; Wi-Fi Kapalıyken, Wi-Fi Açık fakat Bağlantı Yokken veya Wi-Fi Açık ve Bağlıyken sesli uyarı verir.

## Uygulamalar

Bu bölümde, telsizinizde bulunan uygulama işlevlerinin nasıl çalıştığı açıklanmaktadır.

### 8.1

## Susturucu Seviyeleri

Sinyal gücü düşük istenmeyen çağrılar ya da normal arka plandan yüksek olan seslerin bulunduğu kanalları filtreleyip elemek için susturucu seviyesini ayarlayabilirsiniz.

### Normal

Bu, varsayılan ayardır.

### Hassas

Bu ayar, istenmeyen çağrılar ve/veya arka plan sesini filtreleyip eler. Uzak konumlardan alınan çağrılar da filtrelenip elenebilir.

### 8.1.1

## Susturucu Seviyelerini Ayarlama

Telsizinizde susturucu seviyelerini ayarlamak için buradaki prosedürü uygulayın.

Programlanmış **Susturucu** düğmesine basın.

Aşağıdaki tonlardan biri duyulur:

### **Olumlu Gösterge Tonu**

Telsiz hassas susturucu durumunda çalışmaktadır.

### **Olumsuz Gösterge Tonu**

Telsiz normal susturucu durumunda çalışmaktadır.

### 8.2

## Güç Seviyeleri

Güç ayarını her kanal için ayrı ayrı yüksek ya da düşük olarak özelleştirebilirsiniz.

### Yüksek

Bu ayar, bulunduğunuz yerden uzak bir mesafede bulunan telsizlerle haberleşmenizi sağlar.

### Düşük

Bu ayar, daha yakındaki telsizlerle haberleşmenizi sağlar.

## 8.2.1

## Güç Seviyelerini Ayarlama

Telsizinizde güç seviyelerini ayarlamak için buradaki prosedürü uygulayın.

Programlanmış **Güç Seviyesi** düğmesine basın.

İşlem başarılı olursa:

- Olumlu Gösterge Tonu duyulur.
- Telsiz, düşük güçte yayın yapar.

İşlem başarısız olursa:

- Olumsuz Gösterge Tonu duyulur.
- Telsiz, yüksek güçte yayın yapar.

## 8.3

## Eller Serbest Kullanım

Eller Serbest Kullanım (ESK), programlanmış bir kanalda ellerinizi kullanmadan, sesle etkinleştirilmiş bir çağrı başlatmanıza olanak tanır. ESK özellikli aksesuarın üzerindeki mikrofon, ses tespit ettiği anda telsiz, programlanmış süre boyunca otomatik olarak yayın gönderir.

**NOT:**

Bu özellik aynı frekansta olan Halk Bandı Radyo kanallarında uygulanamaz.

ESK özelliğini aşağıdakilerden birini yaparak etkinleştirebilir veya devre dışı bırakabilirsiniz:

- ESK özelliğini etkinleştirmek için telsizi kapatıp tekrar açın.
- VOX özelliğini etkinleştirmek için **Kanal Seçim Topuzu**'nu kullanarak kanalı değiştirin.
- Programlanmış **VOX** düğmesini kullanarak VOX özelliğini açın veya kapatın.
- VOX özelliğini devre dışı bırakmak için telsiz çalışırken **PTT** düğmesine basın.

**NOT:**

Bu özelliği ancak, bu işlevin etkin olduğu telsizlerde açıp kapatabilirsiniz. Daha fazla bilgi için bayinizle ya da sistem yöneticinizle görüşün.

## 8.3.1

## Eller Serbest Kullanımı Açma veya Kapatma

Telsizinizde VOX özelliğini açmak veya kapatmak için bu prosedürü uygulayın.

Özelliđi açmak veya kapatmak için programlanmış **VOX** düğmesine basın.



### **NOT:**

Konuşma İzni Tonu etkinse çağırüyı başlatmak için bir tetikleme sözcüğü kullanın. Konuşma İzni Tonunun bitmesini bekleyin ve anlaşılır biçimde mikrofona doğru konuşun. Daha fazla bilgi için bkz. [Konuşma İzni Tonunu Açma veya Kapatma](#).

### 8.4

## **Telsiz Tonlarını/Uyarılarını Açma veya Kapatma**

Gerekirse tüm telsiz tonlarını ve uyarılarını etkinleştirebilir ve gelen Acil Durum uyarı tonu haricinde hepsini devre dışı bırakabilirsiniz. Telsizinizde tonları ve uyarıları açmak veya kapatmak için bu prosedürü uygulayın.

Programlanmış **Tüm Tonlar/Uyarılar** düğmesine basın.

İşlem başarılı olursa:

- Olumlu Gösterge Tonu duyulur.
- Tüm ton ve uyarılar açılır.

İşlem başarısız olursa:

- Olumsuz Gösterge Tonu duyulur.
- Tüm ton ve uyarılar kapatılır.

### 8.5

## **Akıllı Sesi Açma veya Kapatma**

Telsiziniz, sabit ve sabit olmayan gürültü kaynaklarının bulunduğu ortamlarda mevcut arka plan gürültüsünü filtrelemek için ses ayarını otomatik olarak yapar. Bu, yalnız alıcıya özgü bir özelliktir ve yayın sesini etkilemez. Telsizinizde Akıllı Ses özelliđini açmak veya kapatmak için bu prosedürü uygulayın.

Programlanmış **Akıllı Ses** düğmesine basın.

### 8.6

## **Akustik Geri Besleme Supresörü Özelliđini Açma veya Kapatma**

Bu özellik, gelen çağrılardaki akustik geri beslemeyi en aza indirmenizi sağlar. Telsizinizde Akustik Geri Besleme

Supresörü özelliğini açmak veya kapatmak için bu prosedürü uygulayın.

Programlanmış **AF Supresörü** düğmesine basın.

Aşağıdaki tonlardan biri duyulur:

**Olumlu Gösterge Tonu**

Akustik Geri Besleme Supresörü etkinleştirilir.

**Olumsuz Gösterge Tonu**

Akustik Geri Besleme Supresörü etkinleştirilmez.

---



## Batarya ve Şarj Cihazı Garantisi

### İşçilik Garantisi

İşçilik garantisi, normal kullanım ve servis koşulları altında işçilikten doğan kusurları kapsamaktadır.

Tüm MOTOTRBO Bataryaları	24 Ay
IMPRES Şarj Cihazı (Tek Üniteli ve Çok Üniteli, Ekransız)	24 Ay
IMPRES Şarj Cihazı (Ekranlı, Çok Üniteli)	12 Ay

Nikel Metal Hidrit (NiMH) ya da Lityum-İyon (Li-İyon) Bataryalar	12 Ay
IMPRES Bataryalar, Sadece IMPRES Şarj Cihazlarıyla Kullanıldığında	18 Ay

### Kapasite Garantisi

Kapasite garantisi kapsamında garanti süresi boyunca nominal kapasitesinin %80'i garanti edilir.

## Sınırlı Garanti

### MOTOROLA SOLUTIONS İLETİŞİM ÜRÜNLERİ

#### I. BU GARANTİNİN KAPSAMI VE SÜRESİ:

Motorola Solutions, Inc. ("Motorola Solutions"), aşağıdaki listede belirtilen Motorola Solutions imalatı İletişim Ürünlerine, ("Ürün") satın alma tarihinden itibaren geçerli olmak kaydıyla aşağıdaki tabloda belirtilen süreler boyunca normal kullanım ve servis koşullarında malzeme ve işçilik kusurlarına karşı garanti vermektedir:

Taşınabilir Telsizler	İki (2) Yıl
Ürün Aksesuarları (Piller ve Şarj Cihazları Hariç)	Bir (1) Yıl

Motorola Solutions, ücretsiz olmak kaydıyla, garanti süresi içerisinde bu garantinin şartlarına uygun olarak gönderilmiş Ürünü, tamamen kendi takdirine bağlı olmak kaydıyla onaracak (yeni ya da yenilenmiş parçalarla), değiştirecek

(yeni ya da yenilenmiş Ürün ile) ya da Ürün'ün satın alma fiyatını iade edecektir. Değiştirilen parçalar ya da kartlar, ilgili orijinal garanti süresinin geri kalan kısmı boyunca garanti kapsamındadır. Ürün'ün değiştirilen tüm parçaları Motorola Solutions malı olacaktır.

Bu sınırlı açık garanti, Motorola Solutions tarafından yalnızca orijinal son kullanıcıya verilmektedir; bunun haricinde başka hiçbir şahsa devredilemez ya da aktarılamaz. İşbu garanti, Motorola Solutions tarafından imal edilmiş Ürün için verilen garantinin tamamını oluşturur. Motorola Solutions, yazılı ve yetkili bir Motorola Solutions görevlisi tarafından imzalanmış olarak yapılmadığı sürece, işbu garantide yapılan hiçbir değişiklik ya da ilave ile ilgili bir sorumluluk kabul etmez.

Motorola Solutions ve orijinal son kullanıcı arasında ayrı bir sözleşme yapılmadığı sürece, Motorola Solutions, Ürün'ün kurulum, bakım ya da servisine ilişkin bir garanti vermemektedir.

Motorola Solutions hiçbir şekilde, Ürün'e bağlı olan ya da Ürün ile bağlantılı olarak kullanılan, Motorola Solutions tarafından verilmemiş hiçbir yan ekipmandan ya da Ürün'ün yan ekipmanlarla birlikte çalışmasından sorumlu tutulamaz ve bu tür tüm ekipmanlar kesinlikle işbu garantinin kapsamı dışındadır. Ürün'ü kullanan her sistem kendine özgü olduğu için Motorola Solutions işbu garanti kapsamında sistemin

bir bütün olarak menzili, kapsama alanı veya çalışmasıyla ilgili sorumlulukları kabul etmemektedir.

## II. GENEL HÜKÜMLER

İşbu garanti, Motorola Solutions'ın bu Ürünle ilgili tüm sorumluluklarını eksiksiz bir şekilde ortaya koymaktadır. Tamamen Motorola Solutions'ın inisiyatifinde olmak kaydıyla, onarım, değiştirme ya da satın alma fiyatının iadesi, yegane çözüm yollarıdır. İŞBU GARANTİ, DİĞER TÜM AÇIK GARANTİLERİN YERİNE VERİLMEKTEDİR. PAZARLANABİLİRLİK VE BELLİ BİR AMACA UYGUNLUK İÇİN VERİLEN ZİMNİ GARANTİLER DE DAHİL, ANCAK BUNLARLA SINIRLI OLMAMAK KAYDIYLA, HER TÜRLÜ ZİMNİ GARANTİ İŞBU SINIRLI GARANTİNİN SÜRESİYLE SINIRLIDIR. MOTOROLA SOLUTIONS YASALARIN İZİN VERDİĞİ ÖLÇÜDE, HİÇBİR DURUMDA, ÜRÜNÜN SATIŞ FİYATINI AŞAN HASARLARDAN, HERHANGİ BİR KULLANIM KAYBINDAN, ZAMAN KAYBINDAN, UYGUNSUZLUKTAN, TİCARİ KAYIPTAN, KÂR YA DA TASARRUF KAYBINDAN VEYA BU TÜR ÜRÜNLERİN KULLANILAMAMASINDAN YA DA ARIZASINDAN DOĞAN DİĞER TESADÜFİ, ÖZEL YA DA DOLAYLI HASARLARDAN SORUMLU TUTULAMAZ.

## III. EYALET YASALARI:

BAZI EYALETLERDE TESADÜFİ YA DA DOLAYLI HASARLARIN MUAF TUTULMASINA YA DA SINIRLANMASINA VEYA ZİMNİ GARANTİNİN SÜRESİYLE İLGİLİ SINIRLAMALARA İZİN VERİLMEMEKTEDİR; DOLAYISIYLA YUKARIDA BELİRTİLEN SINIRLAMALAR YA DA MUAFİYETLER GEÇERLİ OLMAYABİLİR.

İşbu garanti bazı özel haklar vermektedir ve eyaletten eyalete değişen başka haklar da veriyor olabilir.

## IV. GARANTİ SERVİSİNDEN YARARLANMA

Garanti servisinden yararlanabilmeniz için satın alma belgenizi (üzerinde satın alma tarihi ve söz konusu Ürünün seri numarası olan) ibraz etmeniz, ayrıca söz konusu Ürünü taşıma ve sigorta ücreti önceden ödenmiş olarak yetkili garanti servisi merkezine göndermeniz ya da teslim etmeniz gerekir. Garanti servisi Motorola Solutions tarafından yetkili garanti servis yerlerinden biri aracılığıyla sağlanacaktır. İlk önce Ürünü satın aldığınız şirketle (ör. satıcı ya da haberleşme hizmet sağlayıcısı) temas kurarsanız, bu şirket, garanti servisinizden yararlanmanızı

kolaylaştırabilir. Motorola Solutions'ı 1-800-927-2744 numaralı telefondan da arayabilirsiniz.

## V. BU GARANTİ'NİN KAPSAMI DIŞINDA KALANLAR:

- 1 Ürünün normal ve olağan şekil dışında kullanılmasından kaynaklanan arızalar veya hasar.
- 2 Hatalı kullanımdan, kaza, su veya ihmal nedeniyle ortaya çıkan arızalar veya hasar.
- 3 Uygunsuz test, kullanım, bakım, kurulum, değişiklik, modifikasyon veya ayarlama nedeniyle ortaya çıkan arızalar veya hasar.
- 4 Antenlerde doğrudan malzeme işçiliğindeki kusurların neden olmadığı kırılmalar veya hasar.
- 5 Yetkisiz ve Ürünün performansını olumsuz şekilde etkileyen veya Motorola Solutions'ın normal garanti incelemesine ve her türlü garanti iddiasını doğrulamak için Ürünün test edilmesine engel olan Ürün modifikasyonlarına, sökölme işlemlerine veya tamirlere maruz kalan (Ürüne Motorola Solutions tarafından sağlanmamış bir ekipmanın eklenmesi de dahil olmak ancak bununla sınırlı olmamak kaydıyla) her türlü Ürün.
- 6 Seri numarası silinmiş veya okunmaz hale gelmiş olan her türlü ürün.
- 7 Şu şartlar altındaki şarj edilebilir piller:
  - pilin pil kapağındaki mühürlerden herhangi biri kırılmışsa veya kurcalandığına dair kanıt varsa.
  - pilin özel olarak üretilmiş olduğu Ürün dışındaki ekipmanla veya hizmet ile şarj edilmesinden veya kullanılmasından kaynaklanan hasar veya arıza.
- 8 Onarım deposuna gönderim maliyetleri.
- 9 Üründeki yazılımın/bellenimin yasa dışı olarak veya yetkisiz şekilde değiştirilmesi nedeniyle, Motorola Solutions'ın yayınlanmış teknik özelliklerine veya Motorola Solutions tarafından ilk olarak dağıtıldığında Ürün için geçerli olan FCC sertifikası etiketine uygun şekilde çalışmayan her türlü Ürün.
- 10 Ürünün yüzeylerindeki çizikler veya diğer kozmetik hasarlar Ürünün çalışmasını etkilemez.
- 11 Normal ve alışılmış yıpranma.

## VI. PATENT VE YAZILIM HÜKÜMLERİ

Motorola Solutions, masrafları kendine ait olmak üzere, Ürünün ya da parçaların herhangi bir ABD patentini ihlal ettiği iddiasıyla satın alan son kullanıcıya karşı açılmış davalarda kendisini savunacaktır ve Motorola Solutions bu türden taleplerle ilgili olan herhangi bir davanın sonucunda satın alan son kullanıcı aleyhinde tahakkuk eden masrafları ve zararları kendisi ödeyecektir. Ancak hukuki savunma ve ödemeler aşağıda sayılan koşullara bağlı olacaktır:

- 1 Böyle bir iddiayla ilgili olarak yapılan her türlü bildirim söz konusu satın alan kişi tarafından yazılı olarak Motorola Solutions'a derhal bildirilecektir.
- 2 Söz konusu davayla ilgili olarak savunmanın ve anlaşma veya uzlaşmaya yönelik her türlü görüşme tek başına Motorola Solutions tarafından edilecektir ve
- 3 Ürünün ya da parçaların herhangi bir ABD patentini ihlal ettiği iddiasının gündeme geldiği ya da Motorola Solutions'ın fikrine göre gündeme gelmesinin olduğu durumlarda, ilgili satın alan kişi, Motorola Solutions'ın, bütün masrafları ve tercih hakkı Motorola Solutions'a ait olmak üzere satın alan kişiye ya Ürünü veya parçaları kullanmaya devam etme hakkını tanınmasına veya ihlali ortadan kaldıracak şekilde Ürünü/

parçayı benzeri ile değiştirmesine veya Üründe/parçada değişiklik yapmasına ya da ilgili satın alan kişiye Ürünün/parçalarının değeri düşen kısmının parasını ödemesine ve ürünün iadesini kabul etmesine izin verecektir. Amortisman, Motorola Solutions tarafından belirlenen şekilde, Ürünün veya parçalarının ömürleri süresince her yıl eşit miktarlarda yapılacaktır.

Motorola Solutions, bu sözleşme ile birlikte verilen Ürün ya da parçaların, Motorola Solutions tarafından sağlanmamış yazılım, cihaz ya da aygıtlarla kombinasyon halinde kullanılmasından kaynaklanan patent ihlali talepleriyle ilgili hiçbir sorumluluk kabul etmez; ayrıca Motorola Solutions, Ürüne bağlanan ya da Ürünle bir arada kullanılan, Motorola Solutions tarafından sağlanmamış yardımcı ekipmanlarla kullanıma dair bir sorumluluk taşımaz. Motorola Solutions'ın, Ürünün ya da parçalarının patent ihlaline neden olmasıyla ilgili tüm sorumluluğu yukarıda belirtilenlerden ibarettir.

Amerika Birleşik Devletleri ve diğer ülkelerdeki kanunlar, ilgili Motorola Solutions yazılımlarının kopyalarını çoğaltmak ve dağıtmak için münhasır haklar gibi, telif hakkıyla korunan Motorola Solutions yazılımları için belirli münhasır hakları Motorola Solutions'a vermektedir. Motorola Solutions yazılımı yalnızca yazılımın yerleşik olduğu Üründe kullanılabilir ve ilgili Üründeki ilgili yazılım herhangi bir şekilde yenisiyle değiştirilemez,

kopyalanamaz, dağıtılamaz, değişiklik yapılamaz ya da bu yazılımın herhangi bir şekilde türevinin üretilmesi için kullanılamaz. Söz konusu Motorola Solutions yazılımının değiştirilmesi, modifiye edilmesi, çoğaltılması, dağıtılması veya tersine mühendisliği dahil olmak, ancak bunlarla sınırlı olmamak kaydıyla diğer hiçbir kullanıma veya söz konusu Motorola Solutions yazılımı üzerindeki hakların kullanılmasına izin verilmez. Motorola Solutions patent hakları ya da telif hakları kapsamında, zımnen, hukuki engele bağlı olarak ya da başka yollarla hiçbir şekilde lisans verilmemektedir.

## VII. GEÇERLİ YASA

İşbu Garanti, Illinois Eyaleti, ABD yasalarının hükümlerine tabidir.

## المحتويات

18	3.1.1 وظائف الراديو القابلة للتعيين.....
	3.1.2 الإعدادات أو وظائف الأدوات المساعدة القابلة للتعيين.....
20	3.2 زر اضغط للتحدث.....
21	3.3 الأوضاع التقليدية التناظرية والرقمية.....
21	3.4 الاتصال بالمواقع عبر بروتوكول الإنترنت (IP).....
21	3.5 السعة الإضافية-أحادية الموقع.....
22	3.6 السعة الإضافية-متعددة المواقع.....
23	الفصل 4: مؤشرات الحالة.....
23	4.1 مؤشرات LED.....
24	4.2 النغمات.....
24	4.2.1 النغمات الصوتية.....
24	4.2.2 نغمات المؤشرات.....
25	الفصل 5: تحديدات المنطقة والقناة.....
25	5.1 تحديد مناطق.....
25	5.2 تحديد قنوات.....
26	الفصل 6: المكالمات.....
26	6.1 المكالمات الجماعية.....
26	6.1.1 إجراء مكالمات جماعية.....
26	6.1.2 الرد على المكالمات الجماعية.....
27	6.2 مكالمات خاصة  .....

6	معلومات مهمة حول الأمان.....
7	إصدار البرنامج.....
8	حقوق الطبع والنشر.....
10	حقوق الطبع والنشر الخاصة ببرامج الكمبيوتر.....
11	العناية بالراديو.....
12	الفصل 1: مقدمة.....
12	1.1 معلومات الرمز.....
13	الفصل 2: بدء التشغيل.....
13	2.1 شحن البطارية.....
13	2.2 تركيب البطارية.....
14	2.3 تركيب الهوائي.....
15	2.4 تركيب جراب الحمل.....
16	2.5 تركيب غطاء الموصل العام.....
16	2.6 تركيب موصل الملحقات.....
17	2.7 تشغيل الراديو.....
17	2.8 إيقاف تشغيل الراديو.....
17	2.9 ضبط مستوى الصوت.....
18	الفصل 3: عناصر التحكم في الراديو.....
18	3.1 الأزرار القابلة للبرمجة.....

34	6.9 وضع القناة الصوتية المفتوحة (OVCM)
35	6.9.1 إجراء مكالمات OVCM
35	6.9.2 الرد على مكالمات OVCM
37	الفصل 7: الميزات المتقدمة
37	7.1 مباشر
37	7.1.1 التبديل بين وضعي معيد التقوية ومباشر
37	7.2 ميزة المراقبة
37	7.2.1 مراقبة القنوات
38	7.2.2 المراقبة الدائمة
	7.2.2.1 تشغيل المراقب الدائم أو إيقاف تشغيله
38	7.3 رسالة تذكير القناة الرئيسية
38	7.3.1 كتم صوت رسالة تذكير القناة الرئيسية
38	7.3.2 إعداد قنوات رئيسية جديدة
39	7.4 مراقب عن بُعد
39	7.4.1 بدء تشغيل ميزة مراقب عن بُعد
39	7.5 قوائم المسح
40	7.6 فحص
40	7.6.1 تشغيل المسح أو إيقاف تشغيله
40	7.6.2 الاستجابة لعمليات الإرسال أثناء المسح
41	7.6.3 حذف قنوات إساءة
41	7.6.4 استعادة قنوات الإساءة

27	6.2.1 إجراء مكالمات خاصة
28	6.2.2 الرد على مكالمات خاصة
28	6.3 المكالمات الشاملة
28	6.3.1 تلقي مكالمات شاملة
29	6.3.2 إجراء مكالمات شاملة
29	6.4 مكالمات منتقاة
29	6.4.1 إجراء مكالمات منتقاة
30	6.4.2 الرد على مكالمات منتقاة
30	6.5 المكالمات الهاتفية
	6.5.1 إجراء مكالمات هاتفية باستخدام زر الهاتف القابل للبرمجة
31	6.5.2 الرد على مكالمات هاتفية كمكالمات جماعية
31	6.5.3 الرد على مكالمات هاتفية كمكالمات خاصة
31	6.5.4 الرد على مكالمات هاتفية كمكالمات شاملة
32	6.6 بدء قطع الإرسال
32	6.7 مكالمات البث الصوتية
32	6.7.1 إجراء مكالمات البث الصوتية
33	6.7.2 استقبال مكالمات بث صوتية
33	6.8 المكالمات غير المعنونة
33	6.8.1 إجراء مكالمات غير معنونة
34	6.8.2 الرد على مكالمات غير معنونة



- 49 ..... 7.12 إجراء مكالمات النغمة 5
- 49 ..... 7.12.1 استقبال مكالمات النغمات الخمس
- 49 ..... 7.12.2 إرسال تنبيه طوارئ النغمات الخمس
- 49 ..... 7.12.3 إرسال تنبيه طوارئ النغمات الخمس مع صوت للتتبع
- 50 ..... 7.12.4 تلقي تنبيه طوارئ من خمس نغمات
- 50 ..... 7.13 السرية 
- 51 ..... 7.13.1 تشغيل الخصوصية أو إيقاف تشغيلها 
- 51 ..... 7.14 منع الاستجابة
- 51 ..... 7.14.1 تشغيل إيقاف الاستجابة أو إيقاف تشغيلها
- 52 ..... 7.15 العامل المنفرد
- 52 ..... 7.16 قفل كلمة المرور
- 52 ..... 7.16.1 الوصول إلى الراديو باستخدام كلمة المرور
- 53 ..... 7.16.2 إلغاء تأمين أجهزة الراديو في حالة القفل
- 
- 53 ..... 7.17 نظام الإرسال/الاستقبال تلقائي المجال
- 54 ..... 7.18 البرمجة عبر الأثير 
- 54 ..... 7.19 تشغيل ميزة Wi-Fi
- 54 ..... 7.19.1 تشغيل ميزة Wi-Fi أو إيقاف تشغيلها
- 55 ..... 7.19.2 التوصيل بنقطة وصول إلى شبكة
- 56 ..... الفصل 8: الأدوات المساعدة



- 41 ..... 7.7 المسح بالاقتراع
- 41 ..... 7.8 إعدادات مؤشر المكالمات
- 41 ..... 7.8.1 تحديد نوع تنبيه الرنين
- 42 ..... 7.8.2 تكوين نمط الاهتزاز
- 42 ..... 7.8.3 رفع مستوى صوت نغمة التنبيه
- 43 ..... 7.9 تشغيل تنبيه المكالمات
- 43 ..... 7.9.1 الاستجابة لتنبيهات المكالمات
- 43 ..... 7.9.2 إجراء تنبيهات مكالمات
- 43 ..... 7.10 وضع كتم الصوت
- 43 ..... 7.10.1 تشغيل وضع كتم الصوت
- 44 ..... 7.10.2 الخروج من وضع كتم الصوت
- 44 ..... 7.11 عملية الطوارئ
- 45 ..... 7.11.1 إرسال تنبيهات الطوارئ
- 46 ..... 7.11.2 إرسال تنبيهات طوارئ مع مكالمة
- 47 ..... 7.11.3 تنبيهات طوارئ مع صوت للتتبع
- 47 ..... 7.11.4 إرسال تنبيهات طوارئ مع صوت للتتبع 
- 48 ..... 7.11.5 تلقي تنبيهات الطوارئ
- 48 ..... 7.11.6 إعادة بدء وضع الطوارئ
- 48 ..... 7.11.7 الخروج من وضع الطوارئ بعد إرسال تنبيه الطوارئ
- 48 ..... 7.11.8

63 .....7. القانون الحاكم.

- 8.1 مستويات الإخماد.....56
- 8.1.1 تعيين مستويات الإخماد.....56
- 8.2 مستويات الطاقة.....56
- 8.2.1 تعيين مستويات الطاقة.....56
- 8.3 الإرسال بالتشغيل الصوتي.....57
- 8.3.1 تشغيل الإرسال بالتشغيل الصوتي أو إيقاف تشغيله.....57
- 8.4 تشغيل تنبيهات/نغمات الراديو أو إيقاف تشغيلها.....57
- 8.5 تشغيل الصوت الذكي أو إيقاف تشغيله.....58
- 8.6 تشغيل كاتم تردد الصوت أو إيقاف تشغيله.....58
- ضمان البطاريات والشواحن.....59
- ضمان الصناعة.....59
- ضمان الكفاءة.....59
- الضمان المحدود.....60
- تضمن شركة MOTOROLA SOLUTIONS منتجات الاتصال.....60
1. ما الذي يغطيه هذا الضمان وما مدته:.....60
2. بنود عامة.....60
3. الحقوق المكفولة بموجب قانون الولاية:.....61
4. كيفية الحصول على خدمة الضمان.....61
5. ما الذي لا يغطيه هذا الضمان.....61
6. بنود البرنامج وبراءة الاختراع.....62

## معلومات مهمة حول الأمان

دليل أمان المنتج والتعرض لطاقة التردد اللاسلكي الخاص بأجهزة الراديو اليدوية ثنائية الاتجاه

تنبيه:



يقتصر استخدام هذا الراديو على الاستخدام المهني فقط. قبل استخدام الراديو، اقرأ دليل التعرض لطاقة التردد اللاسلكي وأمان المنتج لأجهزة الراديو اليدوية ثنائية الاتجاه الذي يتضمن تعليمات التشغيل المهمة للاستخدام الآمن والتعريف بطاقة التردد اللاسلكي والتحكم فيها من أجل التوافق مع المعايير واللوائح المتبعة.

## إصدار البرنامج

كل الميزات الموصوفة في الأقسام التالية مدعومة في إصدار البرنامج  
**R02.20.01.0000** أو إصدار أحدث.

اتصل بالوكيل للحصول على مزيد من المعلومات.

## حقوق الطبع والنشر

قد تتضمن منتجات Motorola Solutions الموضحة في هذا المستند برامج كمبيوتر لشركة Motorola Solutions محمية بموجب حقوق الطبع والنشر. تحتفظ القوانين في الولايات المتحدة وبلدان أخرى لشركة Motorola Solutions بحقوق حصريّة معينة في برامج الكمبيوتر المحمية بموجب حقوق الطبع والنشر. وبناءً عليه، لا يجوز نسخ أي برامج كمبيوتر لشركة Motorola Solutions محمية بموجب حقوق الطبع والنشر وتتضمنها منتجات Motorola Solutions الموضحة في هذا المستند أو إعادة إنتاجها بأي طريقة دون إذن كتابي صريح من Motorola Solutions.

حقوق الطبع والنشر © 2020 لشركة Motorola Solutions, Inc. جميع الحقوق محفوظة

لا يجوز إعادة إنتاج أي جزء من هذا المستند أو إرساله أو تخزينه في نظام استرداد أو ترجمته إلى أي لغة أو لغة كمبيوتر، بأي صورة أو أي طريقة، دون الحصول على إذن كتابي مسبق من شركة Motorola Solutions, Inc.

بالإضافة إلى ذلك، لا يعد شراء منتجات Motorola Solutions بمنزلة منح مباشر أو ضمني، عن طريق السكوت أو خلاف ذلك، لأي ترخيص بموجب حقوق الطبع والنشر أو براءات الاختراع أو طلبات تسجيل براءات الاختراع لشركة Motorola Solutions، باستثناء ترخيص الاستخدام العادي غير الحصري الخالي من رسوم حقوق المؤلف الذي ينشأ بموجب أعمال القانون في عملية بيع المنتج.

## إخلاء المسؤولية

الرجاء ملاحظة أن هناك مزايا ووسائل مساعدة وإمكانات معينة موضحة في هذا المستند قد لا تكون قابلة للتطبيق أو مخصصة للاستخدام في نظام معين، أو ربما تعتمد على خصائص وحدة مشترك أجهزة محمولة معينة أو تكوين معلومات معينة. يُرجى الرجوع إلى جهة اتصال Motorola Solutions للحصول على مزيد من المعلومات.

## العلامات التجارية

كل من MOTOROLA وMOTO وMOTOROLA SOLUTIONS وMOTOROLA شعار M النمطي هي علامات تجارية أو علامات تجارية مسجلة لشركة Motorola Trademark Holdings, LLC وتستخدم بموجب ترخيص. كل العلامات التجارية الأخرى مملوكة لمالكها المعنيين.

## توجيه الاتحاد الأوروبي (EU) بشأن نفايات المعدات الكهربائية والإلكترونية (WEEE)



يتطلب توجيه الاتحاد الأوروبي بشأن نفايات المعدات الكهربائية والإلكترونية أن تتضمن المنتجات المباعة في دول الاتحاد الأوروبي ملصقاً يحمل شكل صندوق نفايات عليه علامة خطأ على المنتج نفسه (أو على العبوة في بعض الحالات).

وطبقاً لما ينص عليه توجيه WEEE، فإن هذا الملصق الذي يحمل شكل صندوق نفايات عليه علامة خطأ يعني أنه يجب على العملاء والمستخدمين في دول الاتحاد الأوروبي عدم التخلص من المعدات أو الملحقات الإلكترونية والكهربائية في النفايات المنزلية.

يجب على العملاء أو المستخدمين في دول الاتحاد الأوروبي الاتصال بمندوب مُورّد المعدات أو مركز الخدمة المحلي للحصول على معلومات حول نظام جميع النفايات في بلادهم.

## حقوق الطبع والنشر الخاصة ببرامج الكمبيوتر

الهندسة العكسية عليه أو إلغاء تجميعه أو تحويله بأي طريقة أخرى إلى صيغة مقروءة بشرياً.

أرقام شهادات براءة الاختراع الأمريكية #5,870,405 و #5,826,222 و #5,754,974 و #5,701,390 و #5,715,365 و #5,649,050 و #5,630,011 و #5,581,656 و #5,517,511 و #5,491,772 و #5,247,579 و #5,226,084 و #5,195,166.

قد تتضمن منتجات Motorola Solutions الموضحة في هذا الدليل برامج كمبيوتر لشركة Motorola Solutions محمية بموجب حقوق الطبع والنشر مخزنة في ذاكرات أشباه الموصلات أو وسائط أخرى. تحتفظ شركة Motorola Solutions بموجب قوانين الولايات المتحدة وبلدان أخرى بحقوق حصرية معينة فيما يتعلق ببرامج الكمبيوتر المحمية بموجب حقوق الطبع والنشر، بما في ذلك - على سبيل المثال لا الحصر - الحق الحصري في نسخ البرنامج المحمي بموجب حقوق الطبع والنشر أو إعادة إنتاجه بأي شكل من الأشكال. وبناءً عليه، لا يجوز نسخ أي برامج كمبيوتر لشركة Motorola Solutions محمية بموجب حقوق الطبع والنشر تكون مضمنة في منتجات Motorola Solutions الموضحة في هذا الدليل أو إعادة إنتاجها أو تعديلها أو تطبيق هندسة عكسية عليها أو توزيعها بأي طريقة بدون إذن كتابي صريح من Motorola Solutions. بالإضافة إلى ذلك، لا يعتبر شراء منتجات Motorola Solutions أنه يمنح، بشكل مباشر أو ضمني أو حكمي أو خلاف ذلك، أي ترخيص بموجب حقوق الطبع والنشر أو براءات الاختراع أو طلبات تسجيل براءات الاختراع الخاصة بشركة Motorola Solutions، باستثناء ترخيص الاستخدام العادي غير الحصري الذي ينشأ بموجب القانون الذي يحكم عملية بيع المنتج.

تقنية الترميز الصوتي AMBE+2™ المضمنة في هذا المنتج محمية بموجب حقوق الملكية الفكرية بما في ذلك حقوق براءة الاختراع وحقوق الطبع والنشر والأسرار التجارية الخاصة بشركة Digital Voice Systems, Inc.

تم ترخيص تقنية الترميز الصوتي هذه فقط للاستخدام في جهاز الاتصال هذا. يحظر صراحة على مستخدم هذه التقنية محاولة إلغاء تحويل كود الكائن برمجيًا أو تطبيق

## العناية بالراديو

يصف هذا القسم الاحتياطات الأساسية للتعامل مع الراديو.

### الجدول 1: مواصفات IP

مواصفات IP	الوصف
IP67	تتيح للراديو تحمل الظروف الميدانية السيئة مثل غمره في الماء.



#### تنبيه:

لا تقم بفك الراديو. قد يؤدي ذلك إلى تلف سدادات الراديو وينتج عنه فتحات تسريب في الراديو. يجب عدم صيانة الراديو إلا في مركز خدمة مجهز لاختبار غطاء الراديو واستبداله.

- إذا تم غمر الراديو في الماء، فقم برجه جيداً حتى يتم إخراج الماء الذي قد يكون عالفاً داخل شبكة السماع ومنفذ الميكروفون. ويمكن أن يؤدي الماء الذي تخلله إلى خفض مستوى أداء الصوت.
- إذا تعرضت منطقة الاتصال ببطارية الراديو للماء، فقم بتنظيف وتجفيف مناطق الاتصال بالبطارية الموجودة على الراديو والبطارية قبل توصيل البطارية بالراديو. قد تتسبب المياه المتبقية في حدوث قصر في دائرة الراديو.
- إذا تم غمر الراديو في مادة مسببة للتآكل (على سبيل المثال، المياه المالحة)، فاشطف الراديو والبطارية بالماء العذب، ثم جففهما جيداً.

- لتنظيف الأسطح الخارجية للراديو، استخدم محلولاً مخففاً من منظف أطباق معتدل وماء عذب (على سبيل المثال، ملعقة صغيرة من المنظف لغالون واحد من الماء).
- لا تثقب مطلقاً المنفذ (الفتحة) الموجود في الهيكل الواقي للراديو أسفل منطقة الاتصال بالبطارية. يسمح هذا المنفذ بموازنة الضغط داخل الراديو. وقد يؤدي تثقبه إلى إحداث فتحة تسريب في الراديو، ومن ثم يفقد قدرته على مقاومة الغمر في الماء.
- لا تسد المنفذ أو تغطيه مطلقاً، ولو حتى بملصق.
- تأكد من عدم ملامسة أية مواد زيتية للمنفذ.
- تم تصميم الراديو الذي يتضمن هوائياً مرگباً بصورة صحيحة ليتم غمره في الماء على عمق 1 متر (3.28 أقدام) كحد أقصى، ولمدة 30 دقيقة كحد أقصى. قد يؤدي تجاوز أي من الحدين أو الاستخدام بدون الهوائي إلى تلف الراديو.
- عند تنظيف الراديو، لا تستخدم بخاخة رش ذات ضغط مرتفع على الراديو؛ لأن هذا سوف يتجاوز الضغط على عمق 1 m وقد يتسبب في تسرب الماء إلى داخل الراديو.



## مقدمة



للإشارة إلى ميزة **الوضع الرقمي فقط** التقليدي.

أما الميزات المتاحة في **كلا** الوضعين التقليدي والتناظري الرقمي، لا يتم عرض **كلا** الرمزين.

يغطي دليل المستخدم هذا عملية تشغيل أجهزة الراديو لديك.

قد يكون الوكيل أو مسؤول النظام قام بتخصيص الراديو الخاص بك وفقًا لاحتياجاتك المحددة. راجع الوكيل أو مسؤول النظام لديك للحصول على مزيد من المعلومات.

يمكنك استشارة الوكيل أو مسؤول النظام فيما يلي:

- هل تمت برمجة الراديو باستخدام أية قنوات تقليدية معينة مسبقًا؟
- ما هي الأزرار التي تمت برمجتها للوصول إلى الميزات الأخرى؟
- ما هي الملحقات الاختيارية التي قد تناسب احتياجاتك؟
- ما هي أفضل ممارسات استخدام الراديو للحصول على اتصال فعال؟
- ما إجراءات الصيانة التي تساعد على إطالة عمر الراديو؟

## 1.1

## معلومات الرمز

في هذا المنشور، يتم استخدام الرموز المبينة لتوضيح الميزات المدعومة في الوضع التناظري التقليدي أو الوضع الرقمي التقليدي.



للإشارة إلى ميزة **الوضع التناظري فقط** التقليدي.

## تركيب البطارية

اتبع الإجراء لتركيب البطارية في الراديو الخاص بك.

تنطبق ميزة تنبيه عدم مطابقة البطارية هذه فقط على بطارية IMPRES وعلى بطارية غير IMPRES التي تحتوي على رقم مجموعة مبرمج في ذاكرة للقراءة فقط مبرمجة يمكن مسحها (EPROM).

عند تركيب بطارية غير صحيحة في الراديو، تصدر نغمة تحذير منخفضة الصوت ويومض مؤشر LED باللون الأحمر ويصدر الإعلان الصوتي/ميزة النص إلى كلام صوت Wrong Battery إذا تم تحميل الإعلان الصوتي/ميزة النص إلى كلام باستخدام CPS.

عند تركيب بطارية غير مدعومة في الراديو، تصدر نغمة تنبيه.

يتم إبطال شهادة الراديو إذا قمت بتركيب بطارية UL على راديو FM معتمد والعكس صحيح. يمكن برمجة الراديو في CPS لتنبيهك في حالة حدوث عدم مطابقة مع هذه البطارية. راجع الأمر مع الوكيل أو مسؤول النظام لتحديد الطريقة التي تمت بها برمجة الراديو الخاص بك.

1 قم بمحاذاة البطارية مع القضبان الموجودة على الجزء الخلفي للراديو.

2 اضغط على البطارية بشدة، وقم بتحريكها لأعلى حتى يستقر المزلاج في مكانه.

## بدء التشغيل

يقدم هذا الفصل تعليمات حول تهيئة الراديو للاستخدام.

### 2.1

## شحن البطارية

يعمل الراديو الخاص بك ببطارية نيكيل هيدريد معدن (NiMH) أو ليثيوم أيون (Li-Ion).

قم بإيقاف تشغيل الراديو في أثناء الشحن.

- للتوافق مع شروط الضمان وتجنب حدوث تلف، قم بشحن البطارية باستخدام شاحن Motorola Solutions المعتمد كما هو موضح في دليل مستخدم الشاحن.
- قم بشحن البطارية الجديدة من 14 إلى 16 ساعة قبل الاستخدام لأول مرة، وذلك للحصول على أفضل أداء.
- يتم شحن البطاريات بشكل أفضل في درجة حرارة الغرفة.
- قم بشحن بطارية IMPRES™ بواسطة شاحن IMPRES لتحسين عمر البطارية وللحصول على معلومات قيمة للبطارية. يتم تمديد فترة ضمان الكفاءة لبطاريات IMPRES التي يتم شحنها حصرياً بواسطة شواحن IMPRES لمدة ستة أشهر مقارنة بفترة الضمان التي تحظى بها بطارية Motorola Solutions Premium القياسية.

### 2.2

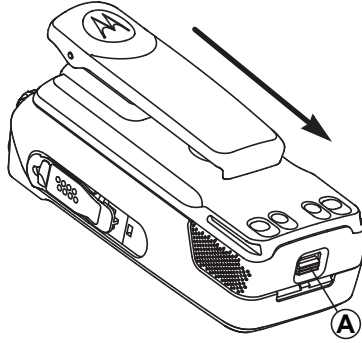

2.3

## تركيب الهوائي

قم بإيقاف تشغيل الراديو.

ضع الهوائي في المقر وأدره في اتجاه عقارب الساعة.

إشعار:

لحماية أفضل من الماء والأتربة، تأكد من تركيب الهوائي بإحكام.

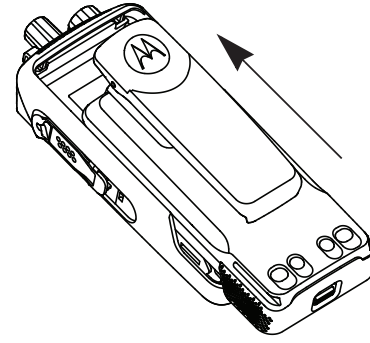

3 أزح مزلاج البطارية في موضع القفل.

4 لإخراج البطارية، قم بإيقاف تشغيل الراديو. حرك مزلاج البطارية المميز بـ **A** إلى وضع إلغاء القفل وثبته، وحرك البطارية إلى أسفل خارج القضبان.

## تركيب جراب الحمل

1 قم بمحاذاة القضبان على جراب الحمل مع التجاويف الموجودة على البطارية.

2 اضغط لأسفل حتى تسمع صوت طقطة.

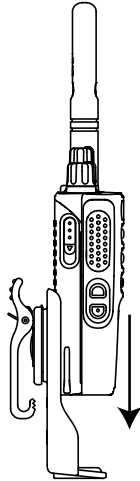

الشكل 1: تركيب جراب الحمل

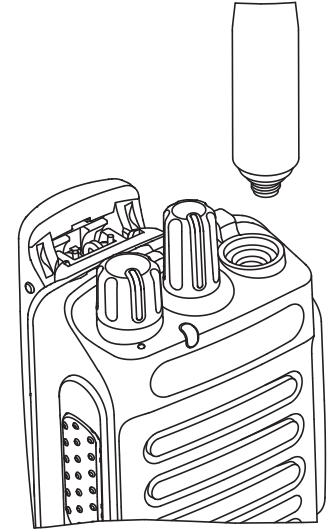

إشعار: لإزالة الهوائي، قم بتدويره عكس اتجاه عقارب الساعة.



تنبيه: لمنع الأضرار، استبدل الهوائي المعيب بهوائيات MOTOTRBO فقط.



## تركيب غطاء الموصل العام

يوجد الموصل العام في جانب الراديو الذي يوجد به الهوائي. ويتم استخدامه لتوصيل ملحقات MOTOTRBO بالراديو.

أعد تركيب غطاء الموصل العام أو غطاء الأتربة في أثناء عدم استخدام الموصل العام.

1 أدخل طرف الغطاء المائل في الفتحات الموجودة أعلى الموصل العام.

2 اضغط على الغطاء إلى الأسفل لتثبيت غطاء الأتربة على الموصل العام بشكل صحيح.

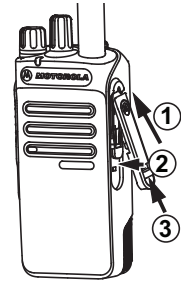

3 تثبت غطاء الأتربة على الراديو من خلال دفع المزلاج لأعلى.

## تركيب موصل الملحقات

يجب تثبيت موصل الملحقات بالموصل العام على جانب الراديو الذي يوجد فيه الهوائي. اتبع الإجراء لتركيب موصل الملحقات في الراديو الخاص بك.

1 أدخل الطرف المائل في الفتحات الموجودة أعلى الموصل العام.

2 ادفع الموصل لأعلى.

3 اضغط لأسفل على موصل الملحقات حتى تسمع صوت طقطة.

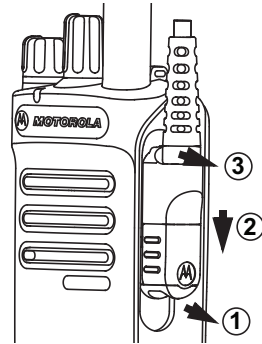

## ضبط مستوى الصوت

لضبط مستوى صوت الراديو، قم بتنفيذ أحد الإجراءات التالية:

- لرفع مستوى الصوت، أدر قرص **تشغيل/إيقاف تشغيل/التحكم في مستوى الصوت** في اتجاه عقارب الساعة.
- لخفض مستوى الصوت، أدر قرص **تشغيل/إيقاف تشغيل/التحكم في مستوى الصوت** في عكس اتجاه عقارب الساعة.

إشعار:



يمكن برمجة الراديو الخاص بك ليحتوي على حد أدنى لإراحة مستوى الصوت بحيث يتعذر خفض مستوى الصوت لدرجة أقل من الحد الأدنى لمستوى الصوت المبرمج.

## 2.7

### تشغيل الراديو

قم بتدوير قرص **التشغيل/إيقاف التشغيل/التحكم في مستوى الصوت** في اتجاه عقارب الساعة إلى حين سماع طقطة.

إذا نجح الأمر، فسيعرض الراديو الإشارات التالية:

- تصدر نغمة.

إشعار:



إذا تم تعطيل وظيفة النغمة/التنبيه، فلن تصدر نغمة عند التشغيل.

- يضيء مؤشر LED الأخضر.

إذا لم يتم بدء تشغيل الراديو، فافحص البطارية. تأكد من أن البطارية مشحونة وتم تركيبها بشكل صحيح. اتصل بالوكيل إذا استمر تعذر تشغيل الراديو.

## 2.8

### إيقاف تشغيل الراديو

قم بتدوير قرص **التشغيل/إيقاف التشغيل/التحكم في مستوى الصوت** في عكس اتجاه عقارب الساعة إلى حين سماع طقطة.

## 2.9

## عناصر التحكم في الراديو

يشرح هذا الفصل أزرار ووظائف التحكم في الراديو.

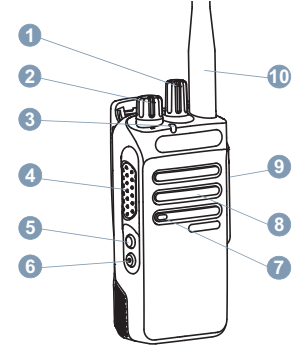

1 قرص محدد القناة

2 قرص تشغيل/إيقاف/التحكم في مستوى الصوت

3 مؤشر LED

4 زر الضغط للتحدث (PTT)

5 الزر الجانبي<sup>1</sup>

6 الزر الجانبي<sup>2</sup>

7 الميكروفون

8 مكبر الصوت

9 الموصل العام للملحقات

10 هوائي

### 3.1

## الأزرار القابلة للبرمجة

حسب مدة الضغط على الزر، يمكن للوكيل برمجة الأزرار القابلة للبرمجة كاختصاصات في وظائف الراديو.

### الضغط لفترة قصيرة

الضغط والتحرير سريعاً.

### الضغط لفترة طويلة

الضغط مع الاستمرار للمدة المبرمجة.

إشعار:



راجع عملية الطوارئ في صفحة 44 للحصول على مزيد من المعلومات حول المدة المبرمجة لزر الطوارئ.

### 3.1.1

## وظائف الراديو القابلة للتعين

يمكن تعيين وظائف الراديو التالية إلى الأزرار القابلة للبرمجة.

<sup>1</sup> هذه الأزرار قابلة للبرمجة.

## حذف قناة إزعاج<sup>2</sup>

إزالة قناة غير مرغوب فيها مؤقتًا، باستثناء القناة المحددة، من قائمة المسح. تشير القناة المحددة إلى مجموعة المنطقة أو القناة المحددة للمستخدم الذي تم بدء المسح منها.

### الوصول بلمسة واحدة

للبدء مباشرة في مكالمات خاصة أو مكالمات هاتفية أو مكالمات جماعية محددة مسبقًا أو تنبيه مكالمات محدد مسبقًا أو رسالة نصية سريعة محددة مسبقًا أو إرجاع إلى القائمة الرئيسية.

### مراقب دائم<sup>2</sup>

لمراقبة قناة محددة لمعرفة كل حركة المرور على الراديو إلى أن يتم تعطيل هذه الوظيفة.

### خروج الهاتف

لإنهاء مكالمات هاتفية.

### السرية

للتبديل بين تشغيل السرية أو إيقاف تشغيلها.

### معيد<sup>2</sup>/Talkaround

للتبديل بين استخدام معيد تقوية والاتصال مباشرةً براديو آخر.

### إعادة تعيين قناة رئيسية

لتعيين قناة رئيسية جديدة.

## مبدل سمعي

لتبديل توجيه الصوت بين سماعة الراديو الداخلية وسماعة ملحق سلكي.

## قوة البطارية

للإشارة إلى قوة البطارية من خلال مؤشر LED.

### توجيه المكالمات

للتبديل بين تشغيل توجيه المكالمات أو إيقاف تشغيله.

## بيان القناة

تشغيل الرسائل الصوتية لبيان المنطقة والقناة الخاصة بالقناة الحالية.

## الطوارئ

بدء أو إلغاء طوارئ وفقًا للبرمجة.

## صوت ذكي

للتبديل بين تشغيل الصوت الذكي أو إيقاف تشغيله.

### تجوال يدوي للموقع<sup>2</sup>

بدء بحث يدوي عن المواقع.

## Mic AGC

للتبديل بين تشغيل تحكم الكسب الآلي في الميكروفون الداخلي أو إيقافه.

## المراقبة

مراقبة قناة محددة خاصة بالنشاط.



كتم صوت رسالة تذكير القناة الرئيسية  
لكتم صوت رسالة تذكير القناة الرئيسية.

### الفصل 3

للتبديل بين تشغيل المسح و إيقاف تشغيله.

### قفل الموقع 2

عند تشغيلها، يبحث الراديو في الموقع الحالي فقط. عند التبديل إلى إيقاف التشغيل، يبحث الراديو في مواقع أخرى بالإضافة إلى الموقع الحالي.

### قطع إرسال Dekey عن بُعد

إيقاف مكالمات جارية قابلة للقطع لإخلاء القناة.

### تحسين الاهتزاز

للتبديل بين تشغيل تحسين الاهتزاز وإيقاف تشغيله.

### تشغيل/إيقاف تشغيل بيان الصوت

التبديل بين تشغيل بيان الصوت أو إيقاف تشغيله.

### الإرسال بالتشغيل الصوتي (VOX)

التبديل بين تشغيل VOX أو إيقاف تشغيله.

### 3.1.2

## الإعدادات أو وظائف الأدوات المساعدة القابلة للتعين

يمكن تعيين إعدادات الراديو أو وظائف أدوات المساعدة التالية إلى الأزرار القابلة للبرمجة.

### نغمات/ تنبيهات

للتبديل بين تشغيل جميع النغمات والتنبيهات أو إيقاف تشغيلها.

### مستوى الطاقة

للتبديل مستوى طاقة الإرسال بين عالية ومنخفضة.

### 3.2

## زر اضغط للتحدث

يعمل زر اضغط للتحدث PTT لغرضين أساسيين:

- أثناء إجراء مكالمات، يتيح زر PTT للراديو الإرسال إلى أجهزة الراديو الأخرى أثناء المكالمات. يتم تنشيط الميكروفون عند الضغط على زر PTT.
- عند عدم وجود مكالمات جارية، يُستخدم زر PTT لإجراء مكالمات جديدة (راجع المكالمات في صفحة 26).

اضغط على زر PTT للتحدث. حرر زر PTT للاستماع.

إذا تم تمكين نغمة السماح بالتحدث أو النغمة الجانبية لزر PTT (🔊)، فانتظر حتى تنتهي نغمة التنبيه القصيرة قبل التحدث.

🔊 إذا تم تمكين ميزة الإشارة إلى قناة حرة على الراديو (تتم برمجتها من قبل الوكيل)، فستسمع نغمة تنبيه قصيرة عند قيام الراديو المستهدف (الراديو الذي يستقبل المكالمات) بتحرير زر PTT، مشيرًا إلى أن القناة متاحة لك للرد.

🔊 ستسمع نغمة حظر التحدث مستمرة إذا انقطعت مكالماتك. يجب أن تحرر زر PTT إذا سمعت نغمة حظر التحدث بشكل مستمر.

<sup>3</sup> لا ينطبق في السعة الإضافية – الموقع الواحد.

في البحث التلقائي عن المواقع، يقوم الراديو بمسح جميع المواقع المتوفرة عندما تكون الإشارة الصادرة من الموقع الحالي ضعيفة أو عندما يكون الراديو غير قادر على اكتشاف أية إشارة من الموقع الحالي. ثم يتصل الراديو بمعيد التقوية الذي يتمتع بأعلى قيمة لمؤشر قوة الإشارة المستلمة (RSSI).

في البحث اليدوي عن المواقع، يقوم الراديو بالبحث عن الموقع التالي في قائمة التجوال الموجودة حاليًا ضمن النطاق، ولكن قد لا يكون لديها أقوى إشارة، ويقوم بالاتصال بمعيد التقوية.

إشعار:



يمكن تمكين إما المسح أو التجوال فقط لكل قناة، لكن ليس كلاهما في الوقت ذاته.

يمكن إضافة القنوات التي تدعم هذه الميزة إلى قائمة تجوال خاصة. يبحث الراديو عن القنوات في قائمة التجوال أثناء عملية التجوال التلقائي لتحديد أفضل موقع. تدعم قائمة التجوال 16 قناة كحد أقصى، بما في ذلك القناة المحددة.

إشعار:



لا يمكنك إضافة إدخال في قائمة التجوال أو حذفه يدويًا. اتصل بالوكيل للحصول على مزيد من المعلومات.

3.5

## السعة الإضافية-أحادية الموقع

السعة الإضافية-أحادية الموقع هي تكوين ترنك أحادي الموقع لنظام راديو MOTOTRBO، يستخدم مجموعة من القنوات لدعم مئات المستخدمين وما يصل إلى 254 مجموعة. تسمح هذه الميزة للراديو الخاص بك بالاستفادة بشكل فعال من العدد المتاح من القنوات المبرمجة أثناء الوجود في وضع معيد التقوية.

3.3

## الأوضاع التقليدية التناظرية والرقمية

يمكن تكوين كل قناة في الراديو كقناة تناظرية تقليدية أو رقمية تقليدية.

1 : قرص محدد القناة

لا تتوفر ميزات معينة عند التبديل من الوضع الرقمي إلى الوضع التناظري.

يتضمن الراديو أيضًا ميزات متوفرة في كل من الوضعين التناظري والرقمي. لا تؤثر الاختلافات البسيطة في طريقة عمل كل ميزة على أداء الراديو.

إشعار:



يقوم الراديو أيضًا بالتبديل بين الوضع الرقمي والوضع التناظري أثناء المسح في الوضع الثنائي. راجع [فحص في صفحة 40](#) لمزيد من المعلومات.

3.4

## الاتصال بالمواقع عبر بروتوكول الإنترنت (IP)

تتيح هذه الميزة للراديو توسعة الاتصال التقليدي بشكل يتخطى نطاق موقع واحد، من خلال الاتصال بالمواقع المختلفة المتاحة عبر استخدام شبكة تعمل ببروتوكول الإنترنت (IP). وهذا وضع تقليدي متعدد المواقع.

عندما ينتقل الراديو خارج النطاق من موقع ما إلى نطاق موقع آخر، يتصل الراديو بمعيد التقوية الخاص بالموقع الجديد لإرسال أو تلقي مكالمات أو عمليات إرسال البيانات. ويتم هذا إما تلقائيًا أو يدويًا حسب إعداداتك.

ستسمع نغمة مؤشر سلبية إذا حاولت الوصول إلى إحدى الميزات غير القابلة للتطبيق على السعة الإضافية-أحادية الموقع عبر الضغط على زر قابل للبرمجة.

كذلك، يحتوي جهاز الراديو على ميزات متوفرة في الوضع الرقمي التقليدي والاتصال بالمواقع عبر بروتوكول الإنترنت (IP) والسعة الإضافية. على الرغم من ذلك، لن تؤثر الاختلافات البسيطة في طريقة عمل كل ميزة على أداء جهاز الراديو.

للحصول على مزيد من المعلومات حول هذا التكوين، راجع الأمر مع الوكيل أو مسؤول النظام.

### 3.6

## السعة الإضافية-متعددة المواقع

السعة الإضافية-متعددة المواقع هي تكوين ترنك متعدد القنوات لنظام راديو MOTOTRBO، وتجمع أفضل ما في تكوينات السعة الإضافية والاتصال بالمواقع عبر بروتوكول الإنترنت (IP).

تتيح السعة الإضافية-متعددة المواقع للراديو توسعة اتصال الترنك بشكل يتخطى نطاق موقع واحد، من خلال الاتصال بالمواقع المختلفة المتصلة بواسطة شبكة تعمل بـ IP. وتوفر أيضاً زيادة في السعة من خلال الاستفادة بشكل فعال من مجموع العدد المتاح من القنوات المبرمجة التي يدعمها كل موقع من المواقع المتاحة.

عندما ينتقل الراديو خارج النطاق من موقع ما إلى نطاق موقع آخر، يتصل بمعيد التقوية الخاص بالموقع الجديد لإرسال أو استقبال أو إرسال المكالمات/البيانات. يتم ذلك تلقائياً أو يدوياً، وفقاً للإعدادات الخاصة بك.

إذا تم تعيين الراديو ليقوم بذلك تلقائياً، فإنه يقوم بمسح جميع المواقع المتوفرة عندما تكون الإشارة الصادرة من الموقع الحالي ضعيفة أو عندما يكون الراديو غير قادر

على اكتشاف أية إشارة من الموقع الحالي. ثم يتصل بعد ذلك بمعيد التقوية الذي يتمتع بأعلى قيمة لـ (RSSI).

في البحث اليدوي عن المواقع، يقوم الراديو بالبحث عن الموقع التالي في قائمة التجوال الموجودة حالياً ضمن النطاق (والتي قد لا يكون لديها أقوى إشارة) ويقوم بالاتصال بها.

يمكن إضافة أي قناة تدعم السعة الإضافية-متعددة المواقع إلى قائمة تجوال خاصة. يقوم الراديو بالبحث عن هذه القنوات أثناء عملية التجوال التلقائي لتحديد أفضل موقع.

#### إشعار:



لا يمكنك إضافة إدخال إلى قائمة التجوال أو حذفه يدوياً. راجع الوكيل أو مسؤول النظام لديك للحصول على مزيد من المعلومات.

وعلى غرار السعة الإضافية-أحادية الموقع، لا تتوفر رموز الميزات غير المنطقية على السعة الإضافية-متعددة المواقع في القائمة. ستسمع نغمة مؤشر سلبية إذا حاولت الوصول إلى إحدى الميزات غير القابلة للتطبيق على السعة الإضافية-متعددة المواقع من خلال الضغط على زر قابل للبرمجة.

## أخضر وامض

الجهاز اللاسلكي مكاملة أو بيانات.

يستعيد الراديو عمليات إرسالات البرمجة عبر الأثير.

يكتشف الراديو نشاطاً عبر الأثير.

### إشعار:



قد يؤثر هذا النشاط على القناة المبرمجة في الراديو أو لا يؤثر عليها بحسب طبيعة البروتوكول الرقمي.

لا يُصدر مؤشر LED أي إشارة عندما يحاول الراديو اكتشاف نشاط عبر الأثير في السعة الإضافية.

## أخضر وامض بطريقة ازدواجية

يستقبل الراديو مكاملة أو بيانات مدعومة بالخصوصية.

## أصفر راسخ

يراقب الراديو قناة تقليدية.

## أصفر وامض

يقوم الراديو بالمسح بحثاً عن نشاط.

لم يستجب الراديو بعد لتنبيه المكالمات.

قائمة الاستقبال المرنة ممكنة في الراديو.

جميع قنوات السعة الإضافية متعددة المواقع مشغولة.

## أصفر وامض بطريقة ازدواجية

التجوال التلقائي ممكن في الراديو.

# مؤشرات الحالة

يشرح هذا الفصل مؤشرات الحالة والنغمات الصوتية المستخدمة في الراديو.

## 4.1

# مؤشرات LED

توضح مؤشرات LED الحالة التشغيلية للراديو.

## أحمر وامض

يشير الراديو إلى عدم تطابق البطارية<sup>4</sup>

فشل الراديو في الاختبار الذاتي عند التشغيل.

يستقبل الراديو إرسال طوارئ.

يقوم الراديو بالإرسال والبطارية منخفضة.

انتقل الراديو خارج النطاق إذا تم تكوين نظام الإرسال/الاستقبال تلقائي النطاق.

تم تمكين وضع كتم الصوت.

## أخضر راسخ

يقوم الراديو ببدء التشغيل.

يقوم جهاز الراديو بالإرسال.

يقوم الراديو بإرسال تنبيه مكاملة أو إرسال طوارئ.

<sup>4</sup> ينطبق فقط على الطرز المزودة بأحدث البرامج والأجهزة.

يبحث الراديو بشكل فعال عن موقع جديد.

لم يستجب الراديو بعد إلى تنبيه مكالمة جماعية.

الراديو مؤمن.

الراديو غير متصل بمعيد التقوية أثناء وجوده في السعة الإضافية.

جميع قنوات السعة الإضافية مشغولة.

## 4.2

### النعغات

فيما يلي النعغات التي تصدر عبر سماعة الراديو.



نعمة عالية



نعمة منخفضة

## 4.2.1

### النعغات الصوتية

توفر النعغات الصوتية إشارات صوتية عن حالة الراديو أو استجابة الراديو للبيانات المتلقاة.



#### نعمة مستمرة

صوت أحادي النغمة. تصدر بشكل مستمر حتى الإنهاء.



#### نعمة دورية

تصدر بشكل دوري بناءً على المدة التي تم تعيينها بواسطة الراديو. تبدأ النغمة، وتتوقف، وتعيد نفسها.



#### نعمة متكررة

نعمة فردية تعيد نفسها حتى يتم إنهاؤها بواسطة المستخدم.



#### نعمة مؤقتة

تصدر مرة واحدة للفترة القصيرة التي تم تعيينها بواسطة الراديو.

## 4.2.2

### نعغات المؤشرات

توفر لك نعغات المؤشرات إشارات صوتية تعبر عن الحالة بعد اتخاذ إجراء لأداء مهمة.



نعمة مؤشر إيجابية



نعمة مؤشر سلبية

## تحديدات المنطقة والقناة

### 5.2 تحديد قنوات

اتبع الإجراء لتحديد القناة المطلوبة على الراديو الخاص بك بعد أن تحدد منطقة.

أدر قرص **محدد القناة** لتحديد القناة أو معرف المشترك أو معرف المجموعة بمجرد عرض المنطقة المطلوبة (في حالة وجود مناطق متعددة في الراديو).

يشرح هذا الفصل عمليات تحديد منطقة أو قناة على الراديو الخاص بك. المنطقة هي مجموعة من القنوات.

يدعم الراديو ما يصل إلى 32 قناة و 2 منطقة، بحد أقصى 16 قناة لكل منطقة. يمكن برمجة كل قناة بميزات مختلفة و/أو تدعم مجموعات مختلفة من المستخدمين.

### 5.1

## تحديد مناطق

اتبع الإجراء لتحديد المنطقة المطلوبة على الراديو الخاص بك.

اضغط على زر **تبديل المنطقة** المبرمج.

تصدر واحدة من النغمات التالية:

**نغمة مؤشر إيجابية**

الراديو في المنطقة 2.

**نغمة مؤشر سلبية**

الراديو في المنطقة 1.

**إشعار:**



بالنسبة إلى كل أجهزة الراديو التي لا تحتوي على لوحة مفاتيح، يُنصح بتكوين ميزة الإعلان الصوتي لتحديد المنطقة. لا يمكن تمكين ميزة بيان الصوت إلا من خلال CPS.

## المكالمات

- حدد قناة باستخدام الاسم المستعار النشط أو المعرف النشط الخاص بالمجموعة.
- اضغط على زر الوصول بلمسة واحدة المبرمج.

### 2 اضغط على زر PTT لإجراء المكالمة.

يضئ مؤشر LED الأخضر.

### 3 حرر زر PTT للاستماع.

يضئ مؤشر LED الأخضر عندما يستجيب الراديو المستهدف.

- 4  عند تمكين ميزة الإشارة إلى قناة حرة، تسمع نغمة تنبيه قصيرة في اللحظة التي يتم فيها تحرير الزر PTT في الراديو المرسل، مما يوضح أن القناة متاحة لك للرد. اضغط على زر PTT للرد على المكالمة.
- تنتهي المكالمة عند عدم وجود نشاط صوتي لفترة محددة مسبقًا.

### 6.1.2

## الرد على المكالمات الجماعية

لتلقي مكالمة من مجموعة مستخدمين، يجب تكوين الراديو كجزء من هذه المجموعة. اتبع الإجراء للرد على مكالمات جماعية على الراديو الخاص بك.

عند تلقي مكالمة جماعية:

- يومض مؤشر LED الأخضر.

يشرح هذا الفصل عمليات استقبال المكالمات والرد عليها وإجرائها وإيقافها.

يمكنك تحديد اسم مستعار أو معرف للمشارك، أو اسم مستعار أو معرف للمجموعة بعد تحديد قناة باستخدام إحدى الميزات التالية:

### زر الوصول بلمسة واحدة المبرمج

تستخدم هذه الطريقة للمكالمات والجماعية والخاصة والهاتفية فقط.

يمكن أن يكون لديك معرف واحد فقط مخصص لزر الوصول بلمسة واحدة بالضغط لفترة طويلة أو قصيرة على زر قابل للبرمجة.

### الزر القابل للبرمجة

تستخدم هذه الطريقة للمكالمات الهاتفية فقط.

### 6.1

## المكالمات الجماعية

يجب تكوين الراديو الخاص بك كجزء من مجموعة لتلقي مكالمة من أو إجراء مكالمة إلى مجموعة من المستخدمين.

### 6.1.1

## إجراء مكالمات جماعية

اتبع الإجراء لإجراء مكالمات جماعية على الراديو الخاص بك.

### 1 قم بأحد الإجراءات الآتية:

## مكالمات خاصة

المكالمة الخاصة هي مكالمة من راديو فردي إلى راديو فردي آخر.

توجد طريقتان لإعداد مكالمة خاصة. النوع الأول هو إعداد المكالمة بعد إجراء فحص وجود الراديو، والنوع الآخر هو إعداد المكالمة على الفور. يمكن للوكيل برمجة نوع واحد فقط من هذين النوعين في الراديو.

### 6.2.1

## إجراء مكالمات خاصة

يجب برمجة الراديو الخاص بك لبدء مكالمة خاصة. إذا لم يتم تمكين هذه الميزة، فستصدر نغمة مؤشر سلبية عند بدء المكالمة. اتبع الإجراء لإجراء مكالمات خاصة على الراديو الخاص بك.

### 1 قم بأحد الإجراءات الآتية:

- حدد قناة باستخدام الاسم المستعار النشط أو المعرف النشط الخاص بالمشارك.
- اضغط على زر الوصول بلمسة واحدة المبرمج.

### 2 اضغط على زر PTT لإجراء المكالمة.

يضئ مؤشر LED الأخضر.

- يتم إلغاء كتم صوت الراديو ويصدر صوت المكالمة الواردة من خلال السماع.

### 1 قم بأحد الإجراءات الآتية:

- عند تمكين ميزة الإشارة إلى قناة حرة، تسمع نغمة تنبيه قصيرة في اللحظة التي يتم فيها تحرير الزر PTT في الراديو المرسل، مما يوضح أن القناة متاحة لك للرد. اضغط على زر PTT للرد على المكالمة.

- عند تمكين ميزة قطع الصوت، اضغط على زر PTT لقطع الصوت من الراديو المرسل وإخلاء القناة من أجل الرد.

يضئ مؤشر LED الأخضر.

### 2 قم بأحد الإجراءات الآتية:

- انتظر حتى انتهاء نغمة الإذن بالكلام وتحدث بوضوح في الميكروفون إذا كان مُمكنًا.
- انتظر حتى تنتهي نغمة PTT الجانبية وتحدث بوضوح في الميكروفون إذا كان مُمكنًا.

### 3 حرر زر PTT للاستماع.

تنتهي المكالمة عند عدم وجود نشاط صوتي لفترة محددة مسبقًا.



**3** انتظر حتى انتهاء نغمة الإذن بالكلام وتحدث بوضوح في الميكروفون إذا كان مُمكنًا.

**4** حرر زر **PTT** للاستماع.

**5** عند تمكين ميزة الإشارة إلى قناة حرة، تسمع نغمة تنبيه قصيرة في اللحظة التي يتم فيها تحرير الزر **PTT** في الراديو المرسل، مما يوضح أن القناة متاحة لك للرد. اضغط على زر **PTT** للرد على المكالمات. تنتهي المكالمات عند عدم وجود نشاط صوتي لفترة محددة مسبقًا. تصدر نغمة.

يوضح أن القناة متاحة لك للرد. اضغط على زر **PTT** للرد على المكالمات.

• عند تمكين ميزة قطع إرسال **Dekey** عن بُعد، اضغط على زر **PTT** لإيقاف مكالمات صادرة قابلة للقطع وإخلاء القناة لتتمكن من الرد. يضيء مؤشر **LED** الأخضر.

**2** انتظر حتى انتهاء نغمة الإذن بالكلام وتحدث بوضوح في الميكروفون إذا كان مُمكنًا.

**3** حرر زر **PTT** للاستماع.

تنتهي المكالمات عند عدم وجود نشاط صوتي لفترة محددة مسبقًا.

## 6.2.2

### الرد على مكالمات خاصة

اتبع الإجراء للرد على مكالمات خاصة على الراديو الخاص بك.

عند تلقي مكالمات خاصة:

- يومض مؤشر **LED** الأخضر.
- يتم إلغاء كتم صوت الراديو ويصدر صوت المكالمات الواردة من خلال السماع.

**1** قم بأحد الإجراءات الآتية:

- عند تمكين ميزة الإشارة إلى قناة حرة، تسمع نغمة تنبيه قصيرة في اللحظة التي يتم فيها تحرير الزر **PTT** في الراديو المرسل، مما

## 6.3

### المكالمات الشاملة

المكالمة الشاملة هي مكالمات من راديو فردي إلى كل راديو موجود على القناة. تُستخدم المكالمات الشاملة لإجراء بيانات هامة، تتطلب الانتباه التام من المستخدم. لا يمكن للمستخدمين الموجودين على القناة الرد على مكالمات شاملة.

### 6.3.1

#### تلقي مكالمات شاملة

عند تلقي مكالمات شاملة:

- تصدر نغمة.

### 3 قم بأحد الإجراءات الآتية:

- انتظر حتى انتهاء نغمة الإذن بالكلام وتحدث بوضوح في الميكروفون إذا كان مُكَّنًا.
-  انتظر حتى تنتهي نغمة PTT الجانبية وتحدث بوضوح في الميكروفون إذا كان مُكَّنًا.
- لا يمكن للمستخدمين الموجودين على القناة الرد على مكالمات شاملة.

## 6.4

### مكالمات منتقاة

المكالمة المنتقاة هي مكالمات من راديو فردي إلى راديو فردي آخر. هي مكالمات خاصة في نظام تناظري.

### 6.4.1

#### إجراء مكالمات منتقاة

يجب برمجة الراديو الخاص بك لبدء مكالمات منتقاة. اتبع الإجراء لإجراء مكالمات منتقاة على الراديو الخاص بك.

- 1 حدد قناة باستخدام الاسم المستعار النشط أو المعرف النشط الخاص بالمشارك.

- يومض مؤشر LED الأخضر.

• يتم إلغاء كتم صوت الراديو ويصدر صوت المكالمات الواردة من خلال السماع. لا تنتظر المكالمات الشاملة فترة محددة مسبقًا قبل الانتهاء.

 في حالة تمكين ميزة الإشارة إلى قناة حرة، ستسمع نغمة تنبيه قصيرة عند تحرير زر PTT في الراديو المرسل، للإشارة إلى أن القناة متاحة لك للاستخدام.

لا يمكنك الرد على مكالمات شاملة.

#### إشعار:



يتوقف الراديو عن تلقي المكالمات الشاملة في حالة التبديل إلى قناة مختلفة أثناء تلقي المكالمات. لن تتمكن من متابعة استخدام أي من وظائف الأزرار المبرمجة حتى تنتهي المكالمات الشاملة.

## 6.3.2

### إجراء مكالمات شاملة

يجب برمجة الراديو الخاص بك لكي تتمكن من إجراء مكالمات شاملة. اتبع الإجراء لإجراء مكالمات شاملة على الراديو الخاص بك.

- 1 حدد قناة باستخدام الاسم المستعار النشط أو المعرف النشط الخاص بمجموعة مكالمات شاملة.

- 2 اضغط على زر PTT لإجراء المكالمات.

يضيء مؤشر LED الأخضر.

## 2 اضغط على زر PTT لإجراء المكالمة.

- يومض مؤشر LED الأخضر.
- يتم إلغاء كتم صوت الراديو ويصدر صوت المكالمة الواردة من خلال السماع.

يضئ مؤشر LED الأخضر.

## 3 قم بأحد الإجراءات الآتية:

### 1 اضغط على زر PTT للرد على المكالمة.

يضئ مؤشر LED الأخضر.

- انتظر حتى انتهاء نغمة الإذن بالكلام وتحدث بوضوح في الميكروفون إذا كان مُمكنًا.

### 2 انتظر حتى انتهاء نغمة الإذن بالكلام وتحدث بوضوح في الميكروفون إذا كان مُمكنًا.

-  انتظر حتى تنتهي نغمة PTT الجانبية وتحدث بوضوح في الميكروفون إذا كان مُمكنًا.

### 3 حرر زر PTT للاستماع.

تنتهي المكالمة عند عدم وجود نشاط صوتي لفترة محددة مسبقًا. تصدر نغمة.

## 4 حرر زر PTT للاستماع.

يضئ مؤشر LED الأخضر عندما يستجيب الراديو المستهدف.

## 6.5

### المكالمات الهاتفية

- 5  عند تمكين ميزة الإشارة إلى قناة حرة، تسمع نغمة تنبيه قصيرة في اللحظة التي يتم فيها تحرير الزر PTT في الراديو المرسل، مما يوضح أن القناة متاحة لك للرد. اضغط على زر PTT للرد على المكالمة. تنتهي المكالمة عند عدم وجود نشاط صوتي لفترة محددة مسبقًا.

المكالمة الهاتفية هي مكالمة من راديو فردي إلى هاتف.

إذا لم تكن إمكانية المكالمات الهاتفية ممكنة في الراديو الخاص بك:

- يكتم الراديو صوت المكالمة.
  - يعود الراديو إلى الشاشة السابقة عند انتهاء المكالمة.
- أثناء المكالمة الهاتفية، يحاول الراديو إنهاء المكالمة عندما:

## 6.4.2

### الرد على مكالمات منتقاة

اتبع الإجراء للرد على مكالمات منتقاة على الراديو الخاص بك.

عند تلقي مكالمة منتقاة:

- يتم إلغاء كتم صوت الراديو ويصدر صوت المكالمات الواردة من خلال السماع. في حالة عدم تمكين إمكانية المكالمات الهاتفية في الراديو، يقوم الراديو بكتم صوت المكالمات.

اضغط على زر **PTT** للرد على المكالمات. حرر زر **PTT** للاستماع.

### 6.5.3

#### الرد على مكالمات هاتفية كمكالمات خاصة

- اتبع الإجراء للرد على مكالمات هاتفية كمكالمات خاصة على الراديو الخاص بك.
- عند تلقي مكالمات هاتفية كمكالمات خاصة:
- يضيء مؤشر LED الأخضر.
- يتم إلغاء كتم صوت الراديو ويصدر صوت المكالمات الواردة من خلال السماع.

اضغط على زر **PTT** للرد على المكالمات. حرر زر **PTT** للاستماع.

### 6.5.4

#### الرد على مكالمات هاتفية كمكالمات شاملة

- عند تلقي مكالمات هاتفية كمكالمات شاملة، يكون بإمكانك الرد على المكالمات أو إنهاؤها فقط في حالة تعيين نوع المكالمات الشاملة للقناة. اتبع الإجراء للرد على مكالمات هاتفية كمكالمات شاملة على الراديو الخاص بك.
- عند تلقي مكالمات هاتفية كمكالمات شاملة:

- تضغط على زر الوصول بلمسة واحدة مع وجود رمز إلغاء الوصول المكون مسبقًا.
- تُدخل رمز إلغاء الوصول كإدخال لأرقام إضافية.

أثناء الوصول إلى القناة، وإرسال رمز الوصول/إلغاء الوصول أو الأرقام الإضافية، يستجيب الراديو الخاص بك فقط لزر التشغيل/إيقاف التشغيل، والتحكم في مستوى الصوت، وأزرار أو أقراص محدد القناة. يتم إصدار نغمة لكل إدخال غير صالح.

إشعار:



راجع الوكيل أو مسؤول النظام لديك للحصول على مزيد من المعلومات.

### 6.5.1

#### إجراء مكالمات هاتفية باستخدام زر الهاتف القابل للبرمجة

اتبع الإجراء لإجراء اتصال هاتفي باستخدام زر الهاتف القابل للبرمجة.

1 اضغط على زر الهاتف المبرمج

2 اضغط على زر **PTT** للتحدث. حرر زر **PTT** للاستماع.

### 6.5.2

#### الرد على مكالمات هاتفية كمكالمات جماعية

- اتبع الإجراء للرد على مكالمات هاتفية كمكالمات جماعية على الراديو الخاص بك.
- عند تلقي مكالمات هاتفية كمكالمات جماعية:
- يومض مؤشر LED الأخضر.

- يومض مؤشر LED الأخضر.
- يتم إلغاء كتم صوت الراديو ويصدر صوت المكالمات الواردة من خلال السماع.

1 اضغط على زر **PTT** للرد على المكالمات.

2 حرر زر **PTT** للاستماع.

### 6.7.1

## إجراء مكالمات البث الصوتية

يمكنك برمجة الراديو لإجراء مكالمات البث الصوتية.

### 6.6

## بدء قطع الإرسال

يمكنك إيقاف مكالمات جارية لإتاحة القناة للإرسال.

لبدء قطع الإرسال عند تلقي مكالمات هاتفية، اتبع أحد الإجراءات التالية:

- اضغط على زر **PTT** الصوتي.
- اضغط على زر الطوارئ.
- قم بإرسال البيانات.

### 6.7

## مكالمات البث الصوتية

مكالمة البث الصوتية هي مكالمة صوتية أحادية الاتجاه من أي مستخدم إلى مجموعة تحدث بالكامل.

تتيح ميزة مكالمة البث الصوتية للمستخدم الذي بدأ المكالمة فقط أن يرسل إلى مجموعة المتحدث، بينما لا يمكن لمستقبلي المكالمة الرد (لا يوجد وقت لتعليق المكالمة).

يجب برمجة الراديو للسماح لك باستخدام هذه الميزة. راجع الوكيل أو مسؤول النظام لديك للحصول على مزيد من المعلومات.

1 حدد قناة باستخدام الاسم المستعار النشط أو المعرف النشط الخاص بالمجموعة.

2 قم بأحد الإجراءات الآتية:

- حدد قناة باستخدام الاسم المستعار النشط أو المعرف النشط الخاص بالمجموعة.
- اضغط على زر الوصول بلمسة واحدة المبرمج.

3 اضغط على زر **PTT** لإجراء المكالمة.

يضئ مؤشر LED الأخضر.

4 قم بأحد الإجراءات الآتية:

**إشعار:**

يتوقف الراديو عند استقبال مكالمة بث صوتية إذا قمت بالتبديل إلى قناة مختلفة في أثناء استقبال المكالمة. لا يمكنك متابعة استخدام أي من وظائف الأزرار المبرمجة حتى نهاية مكالمة البث الصوتية.

- انتظر حتى انتهاء نغمة الإذن بالكلام وتحدث بوضوح في الميكروفون إذا كان مُمكنًا.
- انتظر حتى تنتهي نغمة PTT الجانبية وتحدث بوضوح في الميكروفون إذا كان مُمكنًا.

**إشعار:**

لا يمكن للمستخدمين الموجودين على القناة الرد على مكالمات بث صوتية.

يعود الراديو إلى القائمة السابقة بعد انتهاء المكالمة.

## 6.8 المكالمات غير المعنونة

المكالمة غير المعنونة هي مكالمة جماعية لأحد معرفات المجموعة المحددة سابقًا البالغة 16 معرفًا.

يتم تكوين هذه الميزة باستخدام CPS-RM. يقتضي الأمر جهة اتصال واحدة لأحد المعرفات المحددة سابقًا لبدء مكالمة غير معنونة و/أو استقبالها. راجع الوكيل أو مسؤول النظام لديك للحصول على مزيد من المعلومات.

**6.8.1****إجراء مكالمات غير معنونة**

1 حدد قناة باستخدام الاسم المستعار النشط أو المعرف النشط الخاص بالمجموعة.

2 قم بأحد الإجراءات الآتية:

- حدد قناة باستخدام الاسم المستعار النشط أو المعرف النشط الخاص بالمجموعة.
- اضغط على زر الوصول بلمسة واحدة المبرمج.

**6.7.2****استقبال مكالمات بث صوتية**

عند استقبال مكالمة بث صوتية:

- تصدر نغمة.
- يومض مؤشر LED الأخضر.
- يتم إلغاء كتم صوت الراديو ويصدر صوت المكالمة الواردة من خلال السماع.
- لا تنتظر مكالمة البث الصوتية فترة محددة سابقًا قبل الانتهاء.
- لا يمكنك الرد على مكالمة بث صوتية.

**3** اضغط على زر **PTT** لإجراء المكالمة.  
يضئ مؤشر LED الأخضر.

**4** حرر زر **PTT** للاستماع.

يضئ مؤشر LED الأخضر عندما يستجيب الراديو المستهدف. تصدر نغمة مؤقتة.

**5** إذا تم تمكين ميزة الإشارة إلى قناة حرة، تسمع نغمة تنبيه قصيرة في اللحظة التي يقوم فيها الراديو المرسل بتحرير الزر **PTT**، مشيرًا إلى أن القناة متاحة لك للرد. اضغط على زر **PTT** للرد على المكالمة. تنتهي المكالمة عند عدم وجود نشاط صوتي لفترة محددة مسبقًا.

## 6.8.2

### الرد على مكالمات غير معنونة

عندما تستقبل مكالمة غير معنونة:

- يومض مؤشر LED الأخضر.
- تصدر نغمة مؤقتة.
- يتم إلغاء كتم صوت الراديو ويصدر صوت المكالمة الواردة من خلال السماع.

**1** قم بأحد الإجراءات الآتية:

- عند تمكين ميزة الإشارة إلى قناة حرة، تسمع نغمة تنبيه قصيرة في اللحظة التي يتم فيها تحرير الزر **PTT** في الراديو المرسل، مما يوضح أن القناة متاحة لك للرد. اضغط على زر **PTT** للرد على المكالمة.

- عند تمكين ميزة قطع الصوت، اضغط على زر **PTT** لقطع الصوت من الراديو المرسل وإخلاء القناة من أجل الرد. يضيء مؤشر LED الأخضر.

**2** قم بأحد الإجراءات الآتية:

- انتظر حتى انتهاء نغمة الإذن بالكلام وتحدث بوضوح في الميكروفون إذا كان مُمكنًا.
- انتظر حتى تنتهي نغمة **PTT** الجانبية وتحدث بوضوح في الميكروفون إذا كان مُمكنًا.

**3** حرر زر **PTT** للاستماع.

تنتهي المكالمة عند عدم وجود نشاط صوتي لفترة محددة مسبقًا.

## 6.9

### وضع القناة الصوتية المفتوحة (OVCM)

يُتيح وضع القناة الصوتية المفتوحة (OVCM) للراديو الذي لم يتم تكوينه سابقًا للعمل في نظام بعينه الاستقبال والإرسال في أثناء المكالمة الجماعية أو الفردية.

- انتظر حتى تنتهي نغمة **PTT** الجانبية وتحدث بوضوح في الميكروفون إذا كان مُمكنًا.

## 6.9.2

## الرد على مكالمات OVCM

عند استقبال مكالمة OVCM:

- يومض مؤشر LED الأخضر.
- يتم إلغاء كتم صوت الراديو ويصدر صوت المكالمة الواردة من خلال السماع.

إشعار:



لا يُسمح للمستخدمين المستقبلين برد الاتصال أثناء مكالمة البث. إذا تم الضغط على الزر **PTT** في أثناء مكالمة بث، فسيصدر صوت نغمة خطر نظام الاتصال المغلق مؤقتًا.

## 1 قم بأحد الإجراءات الآتية:

- عند تمكين ميزة الإشارة إلى قناة حرة، تسمع نغمة تنبيه قصيرة في اللحظة التي يتم فيها تحرير الزر **PTT** في الراديو المرسل، مما يوضح أن القناة متاحة لك للرد. اضغط على زر **PTT** للرد على المكالمة.
- عند تمكين ميزة قطع الصوت، اضغط على زر **PTT** لقطع الصوت من الراديو المرسل وإخلاء القناة من أجل الرد. يضيء مؤشر LED الأخضر.

تدعم المكالمة الجماعية لوضع **OVCM** مكالمات البث أيضًا. برمج الراديو لاستخدام هذه الميزة. راجع الوكيل أو مسؤول النظام لديك للحصول على مزيد من المعلومات.

## 6.9.1

## إجراء مكالمات OVCM

يجب برمجة الراديو الخاص بك لتتمكن من إجراء مكالمة **OVCM**. اتبع الإجراء لإجراء مكالمات **OVCM** على الراديو الخاص بك.

1 حدد قناة باستخدام الاسم المستعار النشط أو المعرف النشط الخاص بالمجموعة.

2 قم بأحد الإجراءات الآتية:

- حدد قناة باستخدام الاسم المستعار النشط أو المعرف النشط الخاص بالمجموعة.
- اضغط على زر الوصول بلمسة واحدة المبرمج.

3 اضغط على زر **PTT** لإجراء المكالمة.

بضيء مؤشر LED الأخضر.

4 قم بأحد الإجراءات الآتية:

- انتظر حتى انتهاء نغمة الإذن بالكلام وتحدث بوضوح في الميكروفون إذا كان مُمكنًا.



**2** قم بأحد الإجراءات الآتية:

- انتظر حتى انتهاء نغمة الإذن بالكلام وتحدث بوضوح في الميكروفون إذا كان مُمكنًا.
  - انتظر حتى تنتهي نغمة **PTT** الجانبية وتحدث بوضوح في الميكروفون إذا كان مُمكنًا.
- 

**3** حرر زر **PTT** للاستماع.

تنتهي المكالمة عند عدم وجود نشاط صوتي لفترة محددة مسبقًا.

---

## الميزات المتقدمة

يشرح هذا الفصل عمليات الميزات المتوفرة في الراديو.

قد يكون الوكيل أو مسؤول النظام قام بتخصيص الراديو الخاص بك وفقًا لاحتياجاتك المحددة. راجع الوكيل أو مسؤول النظام لديك للحصول على مزيد من المعلومات.

### 7.1

#### مباشر

تسمح لك هذه الميزة بالاستمرار في الاتصال عندما لا يعمل معيد التقوية أو عندما يكون الراديو خارج نطاق معيد التقوية لكنه في نطاق التحدث لأجهزة الراديو الأخرى.

يتم الاحتفاظ بالإعداد مباشر حتى بعد إيقاف التشغيل.

### 7.1.1

#### التبديل بين وضعي معيد التقوية ومباشر

اتبع الإجراء للتبديل بين وضعي معيد التقوية ومباشر على الراديو الخاص بك.

اضغط على الزر **Repeater/Talkaround** المبرمج.

تصدر واحدة من النغمات التالية:

نغمة مؤشر إيجابية

الراديو في الوضع مباشر.

نغمة مؤشر سلبية  
الراديو في الوضع معيد التقوية.

### 7.2

#### ميزة المراقبة

تتيح لك هذه الميزة ضمان توفر قناة قبل الإرسال.

### 7.2.1

#### مراقبة القنوات

اتبع الإجراء لمراقبة القنوات.

**1** اضغط لفترة طويلة على زر مراقبة المبرمج.

إذا كانت القناة قيد الاستخدام:

- ستسمع نشاطًا لاسلكيًا أو صمتًا تامًا.
- يضيء مؤشر LED الأصفر.

إذا كانت القناة المراقبة حرة، فستسمع "الضجيج الأبيض".

**2** اضغط على زر **PTT** للتحدث. حرر زر **PTT** للاستماع.

## 7.2.2 المراقبة الدائمة

تُستخدم ميزة مراقب دائم من أجل المراقبة المستمرة لقناة محددة بحثًا عن نشاط.

### 7.2.2.1 تشغيل المراقب الدائم أو إيقاف تشغيله

اتبع الإجراء لتشغيل المراقب الدائم أو إيقاف تشغيله على الراديو الخاص بك.

اضغط على زر المراقب الدائم المبرمج.

عندما يدخل الراديو في الوضع:

- تصدر نغمة تنبيه.

- يضيء مؤشر LED الأصفر.

عندما يخرج الراديو من الوضع:

- تصدر نغمة تنبيه.

- يتوقف مؤشر LED الأصفر.

## رسالة تذكير القناة الرئيسية

توفر هذه الميزة رسالة تذكير في حالة عدم تعيين الراديو على القناة الرئيسية لفترة زمنية.

إذا تم تمكين هذه الميزة عبر برنامج برمجة العميل (CPS)، فعند عدم تعيين الراديو الخاص بك إلى القناة الرئيسية لفترة زمنية، يحدث ما يلي بشكل دوري:

- تصدر نغمة رسالة تذكير القناة الرئيسية وبيان.
- يمكنك الاستجابة لرسالة التذكير عن طريق تنفيذ أحد الإجراءات التالية:
- الرجوع إلى القناة الرئيسية.
- كتم صوت رسالة التذكير بصفة مؤقتة باستخدام الزر القابل للبرمجة.
- تعيين قناة رئيسية جديدة بواسطة الزر القابل للبرمجة.

### 7.3.1 كتم صوت رسالة تذكير القناة الرئيسية

عند صدور رسالة تذكير القناة الرئيسية، يمكنك كتم صوت رسالة التذكير مؤقتًا.

اضغط على الزر كتم تذكير القناة الرئيسية المبرمج.

### 7.3.2 إعداد قنوات رئيسية جديدة

عند ظهور رسالة تذكير القناة الرئيسية، يمكنك تعيين قناة رئيسية جديدة.

اضغط على زر إعادة تعيين قناة رئيسية القابل للبرمجة لتعيين القناة الحالية كقناة رئيسية جديدة.

### 7.4.1 بدء تشغيل ميزة مراقب عن بُعد

اتبع الإجراء لبدء المراقب عن بعد على الراديو الخاص بك.

#### 1 اضغط على زر مراقبة عن بعد المبرمج.

2 انتظر حتى تصلك رسالة إعلام.

إذا تم بنجاح:

- تصدر نغمة مؤشر إيجابية.

إذا لم يتم بنجاح:

- تصدر نغمة مؤشر سلبية.

## 7.4

### مراقب عن بُعد

تُستخدم هذه الميزة لتشغيل الميكروفون الخاص براديو مستهدف باستخدام الاسم المستعار أو المعرف الخاص بالمشارك. يمكنك استخدام هذه الميزة لمراقبة أي نشاط صوتي محيط بالراديو المستهدف عن بُعد.

يوجد نوعان من المراقبة عن بعد:

- المراقبة عن بعد بدون مصادقة
- المراقبة عن بعد بمصادقة.

ميزة المراقبة عن بعد المصدّق عليها هي ميزة شراؤها. في ميزة المراقبة عن بعد المصدّق عليها، يكون التحقق من الصحة مطلوبًا عندما يقوم الراديو لديك بتشغيل ميكروفون الراديو المستهدف.

عندما يبدأ الراديو لديك هذه الميزة على راديو مستهدف عبر مصادقة المستخدم، تكون عبارة مرور مطلوبة. تتم برمجة عبارة المرور مسبقًا إلى الراديو المستهدف عبر CPS.

يجب برمجة كل من الراديو الخاص بك والراديو المستهدف للسماح لك باستخدام هذه الميزة.

تتوقف هذه الميزة تلقائيًا بعد مدة زمنية مبرمجة أو عندما يتم التشغيل بواسطة أحد المستخدمين للراديو المستهدف.

## 7.5

### قوائم المسح

يتم إنشاء قوائم المسح وتخصيصها لقنوات أو مجموعات فردية. يقوم الراديو بالمسح بحثًا عن نشاط صوتي من خلال التنقل عبر تسلسل القنوات أو المجموعات المحدد في قائمة المسح الخاصة بالقناة أو المجموعة الحالية.

يمكن للراديو أن يدعم ما يصل إلى 250 قائمة فحص، بحد أقصى 16 عضوًا في القائمة.

وتدعم كل قائمة مسح مزيجًا من الإدخالات التناظرية والرقمية.

## 7.6 فحص

يقوم الراديو الخاص بك بالتنقل خلال قائمة المسح المبرمجة للقناة الحالية، للبحث عن نشاط صوتي عند بدء المسح.

هناك طريقتان لبدء المسح:

### المسح الرئيسي للقفزات (يدوي)

يقوم الراديو بمسح جميع القنوات أو المجموعات في قائمة المسح. عند بدء المسح، قد يبدأ الراديو، بحسب الإعدادات، تلقائيًا من القناة أو المجموعة النشطة التي تم مسحها آخر مرة أو من القناة التي بدأ منها المسح.

### المسح التلقائي

يقوم جهاز الراديو تلقائيًا ببدء المسح عند قيامك باختيار قناة أو مجموعة تم تمكين ميزة المسح التلقائي بها.

### 7.6.1

## تشغيل المسح أو إيقاف تشغيله

اتبع الإجراء لتشغيل المسح أو إيقاف تشغيله على الراديو الخاص بك.

قم بأحد الإجراءات الآتية:

- اضغط على الزر **مسح** المبرمج لبدء المسح أو إيقافه.
- أدر **قرص محدد القناة** لتحديد قناة مبرمجة باستخدام قائمة المسح.

إذا تم تمكين المسح:

- يومض مؤشر LED الأصفر.

- تصدر نغمة مؤشر إيجابية.
- إذا تم تعطيل المسح:

- ينطفئ مؤشر LED.
- تصدر نغمة مؤشر سلبية.

### 7.6.2

## الاستجابة لعمليات الإرسال أثناء المسح

أثناء المسح، يتوقف الراديو عند أي قناة أو مجموعة يتم اكتشاف نشاط فيها. يظل الراديو على هذه القناة لمدة مبرمجة تعرف بوقت التوقف. اتبع الإجراء للاستجابة لعمليات الإرسال أثناء المسح.

- 1 عند تمكين ميزة الإشارة إلى قناة حرة، تسمع نغمة تنبيه قصيرة في اللحظة التي يتم فيها تحرير الزر **PTT** في الراديو المرسل، مما يوضح أن القناة متاحة لك للرد. اضغط على زر **PTT** أثناء وقت التوقف.

يضيء مؤشر LED الأخضر.

- 2 حرر زر **PTT** للاستماع.

يعود الراديو إلى مسح قنوات أو مجموعات أخرى إذا لم تستجب خلال وقت التوقف.



## المسح بالاقتراع

يوفر لك المسح بالاقتراع تغطية واسعة في المناطق حيث تتوفر محطات بث أساسية متعددة ترسل معلومات مماثلة على قنوات تناظرية مختلفة.

يقوم الراديو بمسح القنوات التناظرية لعدة محطات بث أساسية وإجراء عملية اقتراع لتحديد أقوى إشارة يتم تلقيها. عند تحديد تلك الإشارة، يستقبل الراديو الخاص بك إرسالات من محطة البث الأساسية تلك.

أثناء المسح بالاقتراع يومض مؤشر LED الأصفر.

للاستجابة إلى إرسال في أثناء الفحص الانتقائي، راجع الاستجابة لعمليات الإرسال أثناء المسح في صفحة 40.

## 7.8

### إعدادات مؤشر المكالمات

تسمح لك هذه الميزة بتكوين نغمات رنين المكالمات أو الرسالة النصية.

## 7.8.1

### تحديد نوع تنبيه الرنين

إشعار:



يقوم الوكيل أو مسؤول النظام بتعيين زر نوع التنبيه المبرمج. راجع الأمر مع الوكيل أو مسؤول النظام لتحديد الطريقة التي تمت بها برمجة الراديو الخاص بك.

## 7.6.3

### حذف قنوات إساءة

إذا كانت إحدى القنوات تصدر باستمرار مكالمات أو ضوضاء غير مرغوب فيها (تعرف بقناة "إساءة")، فيمكنك إزالة القناة غير المرغوب فيها من قائمة المسح بشكل مؤقت. لا تنطبق هذه الإمكانية على القناة المخصصة على أنها القناة المحددة. اتبع الإجراء لحذف قنوات الإساءة من الراديو الخاص بك.

1 إذا اتصل الراديو بقناة غير مرغوب فيها أو قناة إساءة، فاضغط على زر **حذف قناة** إزعاج المبرمج حتى تسمع نغمة.

2 حرر زر **حذف قناة إساءة** المبرمج.

تم حذف قناة الإساءة.

## 7.6.4

### استعادة قنوات الإساءة

اتبع الإجراء لاستعادة قنوات الإساءة على الراديو الخاص بك.

قم بأحد الإجراءات الآتية:

- قم بإيقاف تشغيل الراديو ثم تشغيله مرة أخرى.
- قم بتغيير القناة باستخدام **قرص محدد القناة**.

## 7.7

يمكنك برمجة مكالمات الراديو على اهتزاز محدد مسبقاً.

يهتز الراديو مرة واحدة في حالة اختيار نمط رنين مؤقت. سيهتز الراديو بشكل متكرر في حالة اختيار نمط الرنين المتكرر. عند تعيين الراديو على رنين واهتزاز، فسيصدر الراديو نغمة رنين معينة في حالة وردت أي معاملة للراديو (على سبيل المثال، تنبيه مكالمة أو رسالة). وتكون النغمة الصادرة من الراديو كنغمة المؤشر الإيجابية أو مكالمة فائتة.

بالنسبة لأجهزة الراديو التي تحتوي على بطاريات تدعم ميزة الاهتزاز والمركبة في مشبك حزام اهتزاز، تكون خيارات نوع تنبيه الرنين المتوفرة هي صامت ورنين واهتزاز ورنين واهتزاز.

بالنسبة لأجهزة الراديو المزودة ببطاريات لا تدعم ميزة الاهتزاز وغير مركبة في مشبك حزام اهتزاز، يتم تعيين نزع تنبيه الرنين تلقائياً على رنين. إذا ضغطت على زر **نوع تنبيه الرنين** المبرمج، فسيصدر صوت نغمة مفتاح سيئة، للإشارة إلى تعطيل العديد من خيارات نوع تنبيه الرنين.

يمكنك تحديد نوع تنبيه رنين عن طريق تنفيذ الإجراء التالي.

- اضغط على زر **نوع التنبيه** المبرمج لتبديل بيان الصوت أو نص إلى كلام، وسلوك الراديو إلى الخيارات التالية.

- لكتم الصوت، يصدر بيان الصوت أو نص إلى كلام صوت **نوع تنبيه الرنين صامت** فقط.
- للرنين فقط، يصدر بيان الصوت أو نص إلى كلام صوت **نوع التنبيه** ويصدر الراديو نغمة رنين.
- للاهتزاز فقط، يصدر بيان الصوت أو نص إلى كلام صوت **نوع التنبيه** ويهتز الراديو.

- للرنين والاهتزاز، يصدر بيان الصوت أو نص إلى كلام صوت **نوع التنبيه** ويصدر الراديو نغمة رنين ويهتز.

## 7.8.2

### تكوين نمط الاهتزاز

إشعار:



يتم تعيين زر **نمط الاهتزاز** المبرمج بواسطة الوكيل أو مسؤول النظام. راجع الأمر مع الوكيل أو مسؤول النظام لتحديد الطريقة التي تمت بها برمجة الراديو الخاص بك.

يتم تمكين نمط الاهتزاز عند تركيب مشبك حزام الاهتزاز في الراديو باستخدام بطارية تدعم ميزة الاهتزاز.

يمكنك تكوين نمط الاهتزاز عن طريق تنفيذ الإجراء التالي.

- اضغط على زر **نمط الاهتزاز** المبرمج للتبديل إلى الخيار قصير أو متوسط أو طويل وسيهتز الراديو وفقاً للاختيار. يصدر بيان الصوت أو نص إلى كلام صوت **نمط الاهتزاز**.

## 7.8.3

### رفع مستوى صوت نغمة التنبيه

قد يكون الراديو مبرمجاً من قبل الوكيل لتتنبيهك باستمرار عند وجود مكالمة راديو لم يتم الرد عليها. ويتم ذلك عن طريق زيادة مستوى صوت نغمة التنبيه تلقائياً بمرور الوقت. وتُعرف هذه الميزة باسم رفع التنبيه.

## 2 انتظر حتى تصلك رسالة إعلام.

في حال تلقي إشعار باستلام تنبيه المكالمات، تصدر نغمة مؤشر إيجابية.  
في حال لم يتم تلقي إشعار باستلام تنبيه المكالمات، تصدر نغمة مؤشر سلبية.

### 7.10

## وضع كتم الصوت

يقدم وضع كتم الصوت خيارًا بكنم كل المؤشرات الصوتية على الراديو. بمجرد بدء ميزة وضع كتم الصوت، يتم كتم صوت كل المؤشرات الصوتية باستثناء الميزات بأولوية أعلى، مثل عمليات الطوارئ.  
عند الخروج من وضع كتم الصوت، يستأنف الراديو تشغيل النغمات وعمليات إرسال الصوت الحالية.

هام:

يمكنك تمكين Face Down أو Man Down في كل مرة. لا يمكن تمكين الميزتين معًا.



### 7.10.1

## تشغيل وضع كتم الصوت

اتبع الإجراء لتشغيل وضع كتم الصوت.

### 7.9

## تشغيل تنبيه المكالمات

يعمل نداء تنبيه المكالمات على تمكينك من تنبيه مستخدم راديو معين للاتصال بك.  
يمكن الوصول إلى هذه الميزة عبر زر الوصول بلمسة واحدة المبرمج.

### 7.9.1

## الاستجابة لتنبيهات المكالمات

عندما تتلقى تنبيه مكالمات:

- تصدر نغمة متكررة.
- يومض مؤشر LED الأصفر.

اضغط على زر PTT في خلال 4 ثوانٍ من استقبال نداء تنبيه مكالمات للرد بمكالمة خاصة.

### 7.9.2

## إجراء تنبيهات مكالمات

اتبع الإجراء لإجراء تنبيهات المكالمات على الراديو الخاص بك.

1 اضغط على زر الوصول بلمسة واحدة المبرمج.

يضئ مؤشر LED الأخضر.



انتقل إلى هذه الميزة عبر زر **وضع كتم الصوت** المبرمج.

يحدث ما يلي عند تمكين وضع كتم الصوت:

- تصدر نغمة المؤشر الإيجابية.
- يبدأ مصباح LED الأحمر في الوميض ويظل يومض إلى أن يتم إنهاء وضع كتم الصوت.
- يتم كتم صوت الراديو.
- يبدأ مؤقت وضع كتم الصوت في عد المدة الزمنية التي يتم تكوينها تنازليًا.

### 7.10.2

## الخروج من وضع كتم الصوت

يمكن الخروج من هذه الميزة تلقائيًا بمجرد انتهاء مدة مؤقت وضع كتم الصوت.

نفذ أحد الإجراءات التالية لإنهاء وضع كتم الصوت يدويًا:

- اضغط على زر **وضع كتم الصوت** المبرمج.
- اضغط على زر **PTT** عند أي إدخال.

يحدث ما يلي عند تعطيل وضع كتم الصوت:

- تنطلق نغمة المؤشر السلبية.
- ينطفئ مصباح LED الأحمر الوامض.
- يلغي الراديو كتم الصوت وتتم استعادة حالة السماع الخارجية.

- إذا لم يكن المؤقت قد انتهت صلاحيته، يتم إيقاف مؤقت وضع كتم الصوت.

إشعار:



يتم أيضًا إنهاء وضع كتم الصوت إذا قام المستخدم بإرسال الصوت أو بالتحويل إلى قناة غير مبرمجة.

### 7.11

## عملية الطوارئ

يُستخدم تنبيه الطوارئ للإشارة إلى وجود حالة حرجة. وبإمكانك بدء الطوارئ في أي وقت حتى في حالة وجود نشاط على القناة الحالية.

يستطيع الوكيل تعيين مدة الضغط على زر **الطوارئ** المبرمج، فيما عدا الضغط لفترة طويلة، حيث يعتبر ذلك مشابهًا لكل الأزرار الأخرى:

### الضغط لفترة قصيرة

الفترة ما بين 0.05 ثانية إلى 0.75 ثانية.

### الضغط لفترة طويلة

الفترة ما بين 1.00 ثانية إلى 3.75 ثوان.

يتم تخصيص زر **الطوارئ** بواسطة ميزة تشغيل/إيقاف تشغيل الطوارئ. راجع الوكيل بشأن التشغيل المخصص لزر **الطوارئ**.

## صامت مع صوت

يرسل الراديو إشارة تنبيه بدون أي مؤشرات صوتية أو مرئية، ولكنه يسمح للمكالمات الواردة بإصدار الصوت من خلال السماع. إذا تم تمكين ميزة *الميكروفون النشط*، فسيصدر صوت المكالمات الواردة من خلال السماع الخارجية بعد انتهاء فترة إرسال *الميكروفون النشط* المبرمجة. وتظهر المؤشرات بمجرد الضغط على زر **PTT**.

## 7.11.1

## إرسال تنبيهات الطوارئ

تتيح لك هذه الميزة إرسال تنبيه طوارئ، أي إشارة غير صوتية، يشغل إشارة تنبيه على مجموعة من أجهزة الراديو. لا يشغل الراديو أي مؤشرات صوتية أو مرئية أثناء وضع الطوارئ عند تعيينه على صامت.

اتبع الإجراء لإرسال تنبيهات الطوارئ على الراديو الخاص بك.

## 1 اضغط على زر تشغيل الطوارئ المبرمج.

يضئ مؤشر LED الأخضر.

## إشعار:



تصدر نغمة بحث الطوارئ عند برمجتها. يتم كتم هذه النغمة عندما يرسل الراديو الصوت أو يستقبله، وتتوقف عندما يخرج الراديو من وضع الطوارئ. يمكن برمجة نغمة بحث الطوارئ عبر برنامج **CPS**.

## إشعار:



إذا كانت الضغط القصيرة على زر **الطوارئ** تؤدي إلى بدء وضع الطوارئ، فعندئذ سيؤدي الضغط مطولاً على الزر نفسه إلى خروج الراديو من وضع الطوارئ.

إذا كان الضغط مطولاً على زر **الطوارئ** يؤدي إلى بدء وضع الطوارئ، فعندئذ ستؤدي الضغط القصيرة على الزر نفسه إلى خروج الراديو من وضع الطوارئ.

يدعم الراديو ثلاثة تنبيهات للطوارئ:

- تنبيه طوارئ
- تنبيه طوارئ مع مكالمة
- تنبيه طوارئ مع صوت للتنبيه 

## إشعار:



يمكن تخصيص تنبيه واحد فقط من تنبيهات الطوارئ الواردة أعلاه لزر **الطوارئ** المبرمج.

بالإضافة إلى ذلك، يحتوي كل تنبيه على الأنواع التالية:

## عادي

يرسل الراديو إشارة تنبيه ويعرض مؤشرات صوتية و/أو مرئية.

## صامت

يرسل الراديو إشارة تنبيه من دون أي مؤشرات صوتية أو مرئية. يستقبل الراديو مكالمات بدون أي صوت من خلال السماع، حتى تنتهي فترة إرسال *الميكروفون النشط* المبرمجة و/أو تضغط على زر **PTT**.



## إشعار:

تصدر نغمة بحث الطوارئ عند برمجتها. يتم كتم هذه النغمة عندما يرسل الراديو الصوت أو يستقبله، وتتوقف عندما يخرج الراديو من وضع الطوارئ. يمكن للوكيل أو مسؤول النظام الذي تتعامل معه برمجة نغمة بحث الطوارئ.

2 انتظر حتى تصلك رسالة إعلام.

إذا تم بنجاح:

- تصدر نغمة الطوارئ.
- يومض مؤشر LED الأحمر.

3 اضغط على زر PTT لإجراء المكالمة.

يضئ مؤشر LED الأخضر.

4 قم بأحد الإجراءات الآتية:

- انتظر حتى انتهاء نغمة الإذن بالكلام وتحدث بوضوح في الميكروفون إذا كان مُمكنًا.
-  انتظر حتى تنتهي نغمة PTT الجانبية وتحدث بوضوح في الميكروفون إذا كان مُمكنًا.

5 حرر زر PTT للاستماع.

2 انتظر حتى تصلك رسالة إعلام.

إذا تم بنجاح:

- تصدر نغمة الطوارئ.
- يومض مؤشر LED الأحمر.

إذا لم يتم بنجاح بعد استنفاد كافة المحاولات:

- تصدر نغمة منخفضة.
- يخرج الراديو من وضع تنبيه الطوارئ.

## 7.11.2

## إرسال تنبيهات طوارئ مع مكالمة

تتيح لك هذه الميزة إرسال تنبيه طوارئ مع إجراء مكالمة إلى مجموعة من أجهزة الراديو. عند صدور إعلام بالاستلام من أحد أجهزة الراديو داخل المجموعة، يمكن أن تتصل مجموعة أجهزة الراديو عبر قناة طوارئ مبرمجة. اتبع الإجراء لإرسال تنبيهات طوارئ مع مكالمة على الراديو الخاص بك.

1 اضغط على زر تشغيل الطوارئ المبرمج.

يضئ مؤشر LED الأخضر.

في حالة فشل طلب تنبيه الطوارئ، لن يقوم الراديو بإعادة محاولة إرسال الطلب، ويدخل إلى حالة الميكروفون *النشط مباشرة*.

إشعار:



قد لا تدعم بعض الملحقات الميكروفون *النشط*. راجع الوكيل أو مسؤول النظام لديك للحصول على مزيد من المعلومات.

#### 7.11.4

### إرسال تنبيهات طوارئ مع صوت للتتبع

1 اضغط على زر تشغيل الطوارئ المبرمج.

يضئ مؤشر LED الأخضر.

2 بمجرد صدور نغمة الطوارئ، تحدث بوضوح في الميكروفون.

يتوقف الراديو تلقائيًا عن الإرسال في الحالات التالية:

- انتهاء مدة التنقل بين الميكروفون *النشط* وتلقي المكالمات، عند تمكين وضع دورة الطوارئ.

- انتهاء مدة الميكروفون *النشط*، عند تعطيل وضع دورة الطوارئ.

يومض مؤشر LED الأحمر. يظل الراديو في وضع الطوارئ.

6 عند تمكين ميزة الإشارة إلى قناة حرة، تسمع نغمة تنبيه قصيرة في اللحظة التي يتم فيها تحرير الزر **PTT** في الراديو المرسل، مما يوضح أن القناة متاحة لك للرد. اضغط على زر **PTT** للرد على المكالمة.

7 للخروج من وضع الطوارئ بمجرد إنهاء المكالمة، اضغط على زر إيقاف الطوارئ.

إذا لم تقم بالضغط على زر إيقاف الطوارئ للخروج من وضع الطوارئ، فسيومض مؤشر LED الأحمر ويظل الراديو في وضع الطوارئ.

#### 7.11.3

### تنبيهات طوارئ مع صوت للتتبع

تتيح لك هذه الميزة إرسال تنبيه طوارئ مع صوت للتتبع إلى مجموعة من أجهزة الراديو. يتم تنشيط ميكروفون الراديو تلقائيًا مما يتيح لك الاتصال بمجموعة أجهزة الراديو بدون الضغط على زر **PTT**. وتعرف هذه الحالة النشطة للميكروفون باسم الميكروفون *النشط*.

إذا كان وضع دورة الطوارئ ممكنًا في الراديو، فسيتم إجراء تكرارات الميكروفون *النشط* وفترات الاستقبال طوال فترة مبرمجة. أثناء وضع دورة الطوارئ، تصدر أصوات المكالمات المتلقاة من السماعة.

إذا قمت بالضغط على زر **PTT** أثناء فترة الاستقبال المبرمجة، فستسمع نغمة منع، تشير إلى وجوب تحرير زر **PTT**. يتجاهل الراديو الضغط على زر **PTT** ويبقى في وضع الطوارئ.

إذا ضغطت على زر **PTT** أثناء الميكروفون *النشط*، وتابعت الضغط عليه حتى انتهاء مدة الميكروفون *النشط*، فسيستمر الراديو في الإرسال حتى تحرير زر **PTT**.

## 7.11.5

## تلقي تنبيهات الطوارئ



عند تلقي تنبيه طوارئ:

- تصدر نغمة.
- يومض مؤشر LED الأحمر.

إشعار:

يرسل الراديو تلقائيًا إشعارًا باستلام تنبيه الطوارئ (في حالة تمكين ذلك).

للعودة إلى الشاشة الرئيسية، نفذ الإجراءات التالية:

- a اضغط على .
- b اضغط على  أو  للوصول إلى نعم .
- c اضغط على  للتحديد.
- يعود الراديو إلى الشاشة الرئيسية وتعرض شاشة العرض رمز الطوارئ.

## 7.11.6

## إعادة بدء وضع الطوارئ

قم بتنفيذ أحد الإجراءات الآتية:

- قم بتغيير القناة أثناء وجود الراديو في وضع الطوارئ.

إشعار:

لا يمكنك إعادة تشغيل وضع الطوارئ إلا إذا قمت بتمكين تنبيه الطوارئ على القناة الجديدة.

- اضغط على زر تشغيل الطوارئ المبرمج أثناء بدء حالة طوارئ أو إرسالها.

يخرج الراديو من وضع الطوارئ ويعيد تشغيل الطوارئ.

## 7.11.7

## الخروج من وضع الطوارئ بعد إرسال تنبيه الطوارئ

لا تنطبق هذه الميزة إلا على الراديو الذي يقوم بإرسال تنبيه الطوارئ.

يخرج الراديو من وضع الطوارئ عند:

- تلقي رسالة إعلام (لتنبيه الطوارئ فقط).
- تم استنفاد كافة محاولات إرسال التنبيه.

إشعار:

في حالة إيقاف تشغيل الراديو، يتم الخروج من وضع الطوارئ. ولا يُعيد الراديو بدء وضع الطوارئ تلقائيًا عند تشغيله ثانية.

اتبع الإجراء للخروج من وضع الطوارئ على الراديو الخاص بك.

اضغط على زر إيقاف الطوارئ المبرمج.

- يومض مؤشر LED الأخضر.
- تصدر نغمة.
- يتم إلغاء كتم صوت الراديو ويصدر صوت المكالمات الواردة من خلال السماع.

**1** اضغط على زر **PTT** للرد على المكالمات.  
يضئ مؤشر LED الأخضر.

**2** انتظر حتى انتهاء نغمة الإذن بالكلام وتحدث بوضوح في الميكروفون إذا كان مُمكنًا.

**3** حرر زر **PTT** للاستماع.  
تنتهي المكالمات عند عدم وجود نشاط صوتي لفترة محددة مسبقًا. تصدر نغمة.

### 7.12.2

## إرسال تنبيه طوارئ النغمات الخمس

اتبع الإجراء لإرسال تنبيه طوارئ:

- 1** اضغط على زر تشغيل الطوارئ المبرمج.  
سترى ما يلي:
- يضئ مؤشر LED الأخضر.

### 7.12

## إجراء مكالمات النغمة 5

اتبع الإجراء لإجراء مكالمات النغمة 5:

**1** حدد قناة النغمة 5.

**2** اضغط على زر **PTT** للاتصال بجهة الاتصال الافتراضية.

**3** انتظر حتى تصلك رسالة إعلام.  
إذا تم بنجاح:

- تصدر نغمة مؤشر إيجابية.
- انتظر حتى انتهاء نغمة الإذن بالكلام وتحدث بوضوح في الميكروفون إذا كان مُمكنًا.

إذا لم يتم بنجاح:

- تصدر نغمة مؤشر سلبية.

تنتهي المكالمات عند عدم وجود نشاط صوتي لفترة محددة مسبقًا. تصدر نغمة.

### 7.12.1

## استقبال مكالمات النغمات الخمس

عندما تستقبل مكالمات النغمات الخمس:

- تصدر نغمة الطوارئ.

#### 7.12.4

### تلقي تنبيه طوارئ من خمس نغمات

عند تلقي تنبيه طوارئ:

- تصدر نغمة.
- يومض مؤشر LED الأحمر.

إشعار:



يرسل الراديو تلقائيًا إشعارًا باستلام تنبيه الطوارئ (في حالة تمكين ذلك).

#### 7.13

### السرية

تساعدك هذه الميزة على منع تنصت المستخدمين غير المسموح لهم على إحدى القنوات من خلال استخدام أحد حلول التشفير القائمة على البرامج. لا يتم تشفير أجزاء الإشارات ومعرف المستخدم الخاصة بالإرسال.

يجب تمكين السرية في الراديو الخاص بك على القناة لإجراء إرسال يدعم السرية، إلا أن ذلك ليس مطلبًا ضروريًا لتلقي الإرسال. أثناء التواجد على قناة تدعم السرية، يظل الراديو قادرًا على تلقي إرسالات واضحة أو غير مشفرة.

قد لا توفر بعض طرز الراديو ميزة السرية، أو قد يكون لها تكوين مختلف. راجع الوكيل أو مسؤول النظام لديك للحصول على مزيد من المعلومات.

يدعم الراديو الخاص بك نوعين من السرية، ولكن يمكن تخصيص أحدهما فقط إلى الراديو. هما كالتالي:

- سرية أساسية

#### 2 يخرج الراديو من وضع تنبيه الطوارئ.

#### 7.12.3

### إرسال تنبيه طوارئ النغمات الخمس مع صوت للتتبع

اتبع الإجراء لإرسال تنبيه طوارئ على الراديو الخاص بك.

#### 1 اضغط على زر تشغيل الطوارئ المبرمج.

سترى ما يلي:

- يضيء مؤشر LED الأخضر.
- تصدر نغمة الطوارئ.

#### 2 بمجرد صدور نغمة الطوارئ، تحدث بوضوح في الميكروفون.

يتوقف الراديو عن الإرسال تلقائيًا عند انتهاء مدة التنقل بين الميكروفون/النشط واستقبال المكالمات، في حالة تمكين وضع دورة الطوارئ.

يومض مؤشر LED الأحمر. يظل الراديو في وضع الطوارئ.

#### 3 حرر زر PTT للاستماع.

## منع الاستجابة

تساعد هذه الميزة في منع الراديو من الاستجابة لأي عمليات إرسال واردة.

إشعار:



اتصل بالوكيل لتحديد الطريقة التي تمت بها برمجة الراديو الخاص بك.

عند تمكينها، لا يقوم جهاز الراديو لديك بإنشاء أي عمليات إرسال صادرة استجابة لعمليات الإرسال الواردة، مثل التحقق من الراديو وتنبيه المكالمات وتعطيل الراديو والمراقبة عن بعد وخدمة التسجيل التلقائي (ARS) والرد على الرسائل الخاصة وإرسال تقارير موقع GNSS.

لا يمكن أن يتسلم الراديو لديك مكالمات خاصة مؤكدة عند تمكين هذه الميزة. مع ذلك، يكون الراديو قادرًا على تنفيذ الإرسال يدويًا.

### 7.14.1

## تشغيل إيقاف الاستجابة أو إيقاف تشغيلها

اتبع الإجراء لتمكين إيقاف الاستجابة على الراديو لديك أو تعطيلها.

اضغط على زر إيقاف الاستجابة المبرمج.

إذا تم بنجاح:

- تصدر نغمة مؤشر إيجابية.

إذا لم يتم بنجاح:

- تصدر نغمة مؤشر سلبية.

- سرية معززة

لفك تشفير إرسال مكالمات أو بيانات ممكن بها السرية، يجب برمجة الراديو ليكون له مفتاح السرية ذاته للسرية الأساسية، أو قيمة المفتاح ومعرف المفتاح ذاته للسرية المعززة الخاص بالراديو المرسل.

في حالة تلقي الراديو لمكالمات مشفرة لها مفتاح سرية مختلف، أو قيمة مفتاح ومعرف مفتاح مختلفان، ستسمع إما إرسالًا مشوشًا للسرية الأساسية أو لا شيء على الإطلاق للسرية المعززة.

على قناة تم تمكين الخصوصية عليها، يكون الراديو لديك قادرًا على تلقي مكالمات واضحة أو نغمة بناءً على طريقة برمجة الراديو لديك. فوق ذلك، قد يقوم الراديو لديك بتشغيل نغمة تحذير أو قد لا يفعل، وذلك بناءً على طريقة برمجته.

يضئ مؤشر LED الأخضر عندما يقوم الراديو بالإرسال ويومض بسرعة عند تلقي الراديو لعملية إرسال مستمرة تدعم السرية.

إشعار:



لا تنطبق هذه الميزة في قنوات النطاق الترددي المدني الموجودة في التردد نفسه.

### 7.13.1

## تشغيل الخصوصية أو إيقاف تشغيلها

اتبع الإجراء لتشغيل السرية أو إيقاف تشغيلها على الراديو الخاص بك.

اضغط على زر السرية المبرمج.



## العامل المنفرد

تتطلب هذه الميزة رفع حالة الطوارئ في حالة عدم وجود نشاط للمستخدم، مثل الضغط على أي زر للراديو أو تحديد القناة، لمدة محددة مسبقًا.

بعد عدم وجود نشاط للمستخدم خلال مدة مبرمجة، يقوم الراديو بتحذيرك مسبقًا باستخدام مؤشر صوتي بمجرد انتهاء مؤقت عدم النشاط.

في حالة عدم وجود إشعار بالاستلام من المستخدم قبل انتهاء مؤقت التذكير المحدد مسبقًا، يبدأ الراديو في إصدار تنبيه طوارئ.

يتم تخصيص تنبيه واحد فقط من تنبيهات الطوارئ التالية لهذه الميزة:

- تنبيه طوارئ
- تنبيه طوارئ مع مكالمة
- تنبيه طوارئ مع صوت للتتبع 

يظل الراديو في حالة الطوارئ مما يسمح بمتابعة الرسائل الصوتية حتى يتم اتخاذ إجراء. راجع [عملية الطوارئ في صفحة 44](#) للمزيد من المعلومات حول طرق الخروج من الطوارئ.

إشعار:

راجع الوكيل أو مسؤول النظام لديك للحصول على مزيد من المعلومات. 

## قفلة كلمة المرور

يمكنك تعيين كلمة مرور لتقييد الوصول إلى الراديو. في كل مرة تقوم بتشغيل الراديو، يُطلب منك إدخال كلمة المرور.

يدعم الراديو إدخال كلمة مرور مكونة من أربعة أرقام. لا يكون الراديو قادرًا على تلقي أي مكالمات في حالة القفل.

## 7.16.1

## الوصول إلى الراديو باستخدام كلمة المرور

قم بتشغيل الراديو.

**1** أدخل كلمة المرور المكونة من أربعة أرقام.

**a** لإدخال الرقم الأول من كلمة المرور، استخدم **قرص محدد القناة**.

**b** لإدخال كل رقم من الأرقام الثلاثة المتبقية من كلمة المرور، اضغط على المفتاح الجانبي **1** أو **2**.

**2** يقوم جهاز الراديو بالتحقق تلقائيًا من صلاحية كلمة المرور عندما تقوم بإدخال آخر رقم من كلمة المرور.

إذا أدخلت كلمة المرور بشكل صحيح، يتم تشغيل الراديو.

إذا أدخلت كلمة مرور خاطئة بعد المحاولة الأولى والثانية، فسيعرض الراديو الإشارات التالية:

- تصدر نغمة مستمرة.

انتظر لمدة 15 دقيقة ثم كرّر الخطوات الواردة في الوصول إلى الراديو باستخدام كلمة المرور في صفحة 52 للوصول إلى الراديو.

7.17



## نظام الإرسال/الاستقبال تلقائي المجال

يعتبر نظام الإرسال/الاستقبال تلقائي النطاق (ARTS) ميزة تناظرية فقط مصممة لإخبارك بوقت خروج الراديو من نطاق أجهزة الراديو الأخرى المجهزة بنظام ARTS.

تقوم أجهزة الراديو المجهزة بنظام ARTS بإرسال إشارات أو تلقياً بشكل دوري للتأكيد على أنها ضمن نطاق الأجهزة الأخرى.

يوفر الراديو إشارات للحالات كما يلي:

**تنبيه للمرة الأولى**

تصدر نغمة.

**تنبيه ARTS داخل النطاق**

تصدر نغمة، إذا تمت برمجتها.

**تنبيه ARTS خارج النطاق**

تصدر نغمة. يومض مؤشر LED الأحمر سريعاً.

**إشعار:**



راجع الوكيل أو مسؤول النظام لديك للحصول على مزيد من المعلومات.

كرر خطوة 1.

إذا أدخلت كلمة مرور خاطئة بعد المحاولة الثالثة، فسيعرض الراديو الإشارات التالية:

• تصدر نغمة.

• يومض مؤشر LED الأصفر بطريقة ازدواجية.

• يدخل الراديو في حالة القفل لمدة 15 دقيقة.

انتظر ريثما ينتهي مؤشر حالة القفل لمدة 15 دقيقة ثم كرر المحاولة **خطوة 1**.

**إشعار:**



إذا قمت بإيقاف تشغيل الراديو ثم تشغيله مرة أخرى، فإن مؤقت الـ 15 دقيقة يبدأ من جديد.

7.16.2

## إلغاء تأمين أجهزة الراديو في حالة القفل

لا يكون الراديو قادراً على تلقي أي مكالمات في حالة القفل. اتبع الإجراءات لإلغاء تأمين الراديو الخاص بك في حالة القفل.

قم بأحد الإجراءات الآتية:

• إذا تم تشغيل الراديو، فانتظر لمدة 15 دقيقة ثم كرّر الخطوات الواردة في الوصول إلى الراديو باستخدام كلمة المرور في صفحة 52 للوصول إلى الراديو.

• وإذا تم إيقاف تشغيل الراديو، فقم بتشغيله. يقوم الراديو بإعادة تشغيل مؤقت 15 دقيقة لحالة القفل.

تصدر نغمة. يومض مؤشر LED الأصفر بطريقة ازدواجية.

## البرمجة عبر الأثير

يمكن للوكيل تحديث الراديو الخاص بك عن بعد عن طريق البرمجة عبر الأثير (OTAP) دون أي اتصال فعلي. بالإضافة إلى ذلك، يمكن تكوين بعض الإعدادات باستخدام البرمجة عبر الأثير (OTAP).

عندما يمر الراديو ببرمجة عبر الأثير (OTAP)، يومض مؤشر LED الأخضر.

عندما يتلقى الراديو الخاص بك بيانات كبيرة الحجم:

- وتصبح القناة مشغولة.
- تصدر نغمة سلبية إذا ضغطت على زر PTT.

إشعار:

بمجرد اكتمال البرمجة، تصدر نغمة وتتم إعادة تشغيل الراديو (إيقاف التشغيل ثم التشغيل مرة أخرى).

## تشغيل ميزة Wi-Fi

تتيح لك هذه الميزة إعداد شبكة Wi-Fi والاتصال بها. تدعم ميزة Wi-Fi تحديثات للبرامج الثابتة للراديو وبرنامج codeplug والموارد مثل حزم اللغات وبيان الصوت.

إشعار:

تنطبق هذه الميزة على DP2400e فقط.

علامة Wi-Fi® هي علامة تجارية مسجلة لصالح Wi-Fi Alliance®.

يدعم الراديو لديك شبكات WPA/WPA2-Personal و WPA/WPA2-Enterprise Wi-Fi.

### شبكة WEP/WPA/WPA2-Personal Wi-Fi

تستخدم المصادقة المعتمدة على مفتاح مشترك مسبقًا (كلمة المرور).

يمكن إدخال المفتاح المشترك مسبقًا باستخدام القائمة أو CPS/RM.

### شبكة WPA/WPA2-Enterprise Wi-Fi

تستخدم المصادقة المستندة إلى الشهادة.

يجب أن يكون الراديو مكتومًا مسبقًا باستخدام شهادة.

إشعار:



راجع الوكيل أو مسؤول النظام للاتصال بشبكة WPA/WPA2-Enterprise Wi-Fi.

تم تعيين زر تشغيل أو إيقاف تشغيل Wi-Fi المبرمج بواسطة الوكيل أو مسؤول النظام. راجع الأمر مع الوكيل أو مسؤول النظام لتحديد الطريقة التي تمت بها برمجة الراديو الخاص بك.

يمكن تخصيص إعلانات صوتية لزر تشغيل أو إيقاف تشغيل Wi-Fi من خلال CPS وفقًا لمتطلبات المستخدم. راجع الوكيل أو مسؤول النظام لديك للحصول على مزيد من المعلومات.

### 7.19.1

## تشغيل ميزة Wi-Fi أو إيقاف تشغيلها

اضغط على زر تشغيل أو إيقاف تشغيل Wi-Fi المبرمج. يصدر بيان صوت عند تشغيل ميزة Wi-Fi أو إيقاف تشغيلها.

## التوصيل بنقطة وصول إلى شبكة

عند تشغيل Wi-Fi، يقوم الراديو بالمسح للوصول إلى نقطة وصول إلى شبكة والاتصال بها.

إشعار:



يتم تعيين زر الاستعلام عن حالة Wi-Fi المبرمج بواسطة الوكيل أو مسؤول النظام. يمكن تخصيص بيانات الصوت لزر الاستعلام عن حالة Wi-Fi المبرمج وفقاً لمتطلبات المستخدم من خلال استخدام CPS. راجع الأمر مع الوكيل أو مسؤول النظام لتحديد الطريقة التي تمت بها برمجة الراديو الخاص بك.

يتم تكوين نقاط الوصول إلى شبكة WPA-Enterprise Wi-Fi مسبقاً. راجع الأمر مع الوكيل أو مسؤول النظام لتحديد الطريقة التي تمت بها برمجة الراديو الخاص بك.

اضغط على زر الاستعلام عن حالة Wi-Fi المبرمج لمعرفة حالة الاتصال باستخدام بيان الصوت.

يسمع بيان الصوت عند إيقاف تشغيل Wi-Fi، أو عندما يكون Wi-Fi قيد التشغيل لكن لا يوجد اتصال، أو عندما يكون Wi-Fi قيد التشغيل ومتصلاً.

## الأدوات المساعدة

يشرح هذا الفصل عمليات وظائف الأدوات المساعدة المتوفرة في الراديو.

### 8.1

#### مستويات الإخماد

يمكنك ضبط مستوى الإخماد لترشيح المكالمات غير المرغوب فيها التي تتسم بانخفاض قوة الإشارة أو القنوات التي تتسم بضوضاء أعلى من المعتاد في الخلفية.

#### Normal (عادي)

هذا هو الإعداد الافتراضي.

#### محكم

يعمل هذا الإعداد على ترشيح المكالمات و/أو الضوضاء الخلفية غير المرغوب فيها. قد يتم ترشيح المكالمات الواردة من المواقع البعيدة أيضاً.

### 8.1.1

#### تعيين مستويات الإخماد

اتبع الإجراء لتعيين مستويات الإخماد على الراديو الخاص بك.

اضغط على الزر **الإخماد** المبرمج.

تصدر واحدة من النغمات التالية:

**نغمة مؤشر إيجابية**

يعمل الراديو في مستوى إخماد محكم.

### نغمة مؤشر سلبية

يعمل الراديو في مستوى إخماد عادي.

### 8.2

#### مستويات الطاقة

يمكنك تخصيص إعداد الطاقة على عالية أو منخفضة لكل قناة.

#### عالية

يتيح هذا تمكين الاتصال بأجهزة الراديو الموجودة على مسافة بعيدة منك.

#### منخفضة

يتيح هذا تمكين الاتصال بأجهزة الراديو الموجودة على مسافة أقرب.

### 8.2.1

#### تعيين مستويات الطاقة

اتبع الإجراء لتعيين مستويات الطاقة على الراديو الخاص بك.

اضغط على زر **مستوى الطاقة** المبرمج.

إذا تم بنجاح:

- تصدر نغمة المؤشر الإيجابية.
- يرسل الراديو بطاقة منخفضة.

إذا لم يتم بنجاح:

## 8.3.1

## تشغيل الإرسال بالتشغيل الصوتي أو إيقاف تشغيله

اتبع الإجراء لتشغيل نظام VOX أو إيقاف تشغيله على الراديو الخاص بك.

اضغط على زر **VOX** المبرمج للتبديل بين تشغيل الميزة وإيقاف تشغيلها.

إشعار:



في حال تمكين نغمة إذن بالكلام، استخدم كلمة التشغيل لبدء المكالمات. انتظر حتى انتهاء نغمة الإذن بالكلام قبل التحدث بوضوح في الميكروفون. راجع تشغيل نغمة إذن بالكلام أو إيقاف تشغيلها لمزيد من المعلومات.

## 8.4

## تشغيل تنبيهات/نغمات الراديو أو إيقاف تشغيلها

بوسكك تمكين جميع نغمات وتنبيهات الراديو وتعطيلها، إذا لزم الأمر، باستثناء نغمة تنبيه الطوارئ الواردة اتبع الإجراء لتشغيل النغمات والتنبيهات أو إيقاف تشغيلها على الراديو الخاص بك.

اضغط على الزر **جميع النغمات/التنبيهات** المبرمج.

إذا تم بنجاح:

- تصدر نغمة المؤشر الإيجابية.
- جميع النغمات والتنبيهات قيد التشغيل.

إذا لم يتم بنجاح:

- تصدر نغمة المؤشر السلبية.
- يرسل الراديو بطاقة مرتفعة.

## 8.3

## الإرسال بالتشغيل الصوتي

يسمح لك الإرسال بالتشغيل الصوتي (VOX) بدء مكالمات لاسلكية منشط بها الصوت على قناة مبرمجة. يقوم الراديو بالإرسال تلقائيًا لفترة مبرمجة، متى يكتشف الميكروفون الموجود في الملحق الذي يدعم ميزة VOX وجود صوت.

إشعار:



لا تنطبق هذه الميزة في قنوات النطاق الترددي المدني الموجودة في التردد نفسه.

يمكنك تمكين VOX أو تعطيله عن طريق القيام بأحد الإجراءات التالية:

- إيقاف تشغيل الراديو ثم تشغيله مرة أخرى لتمكين VOX.
- قم بتغيير القناة باستخدام قرص **محدد القناة** لتمكين VOX.
- تشغيل الإرسال بالتشغيل الصوتي (VOX) أو إيقاف تشغيله باستخدام زر **VOX** المبرمج.
- اضغط على زر **PTT** أثناء تشغيل الراديو لتعطيل (VOX).

إشعار:



يقتصر تشغيل هذه الميزة أو إيقاف تشغيلها على أجهزة الراديو التي تدعم هذه الوظيفة. راجع الوكيل أو مسؤول النظام لديك للحصول على مزيد من المعلومات.

نغمة مؤشر سلبية  
لم يتم تنشيط كاتم تردد الصوت.

- تصدر نغمة المؤشر السلبية.
- جميع النغمات والتنبيهات قيد الإيقاف.

## 8.5

## تشغيل الصوت الذكي أو إيقاف تشغيله

يُضبط الراديو مستوى الصوت تلقائيًا للتغلب على الضوضاء الخلفية الحالية في البيئة المحيطة، بما في ذلك مصادر الضوضاء الثابتة وغير الثابتة. هذه ميزة تلقى فقط ولا تؤثر على صوت الإرسال. اتبع الإجراء لتشغيل الصوت الذكي أو إيقاف تشغيله على الراديو الخاص بك.

اضغط على زر صوت ذكي المبرمج.

## 8.6

## تشغيل كاتم تردد الصوت أو إيقاف تشغيله

تتيح لك الميزة تقليل تردد الصوت في المكالمات المتلقاة. اتبع الإجراء لتشغيل كاتم تردد الصوت أو إيقافه على الراديو الخاص بك.

اضغط على الزر كاتم تردد الصوت المبرمج.

تصدر واحدة من النغمات التالية:

نغمة مؤشر إيجابية

تم تنشيط كاتم تردد الصوت.

## ضمان البطاريات والشواحن

### ضمان الصناعة

ضمان الصناعة هو ضمان ضد عيوب الصناعة في نطاق الخدمة والاستخدام العادي.

جميع بطاريات MOTOTRBO	24 شهراً
شواحن IMPRES (وحدة فردية و وحدات متعددة، من دون شاشة)	24 شهراً
شواحن IMPRES (وحدات متعددة مع شاشة)	12 شهراً

### ضمان الكفاءة

ضمان الكفاءة هو ضمان الأداء بنسبة 80% من الكفاءة المقدرة طوال فترة الضمان.

بطاريات النيكل هيدريد (NiMH) أو بطاريات الليثيوم أيون (Li-Ion)	12 شهراً
بطاريات IMPRES، عند استخدامها حصرياً مع شواحن IMPRES	18 شهراً



## الضمان المحدود

### تضمن شركة MOTOROLA SOLUTIONS منتجات الاتصال

#### 1. ما الذي يغطيه هذا الضمان وما مدته:

تضمن شركة Motorola Solutions Inc. (المشار إليها فيما بعد باسم "Motorola Solutions") منتجات الاتصالات التي تم تصنيعها بواسطة شركة Motorola Solutions والمدرجة أدناه (المشار إليها فيما يلي باسم "المنتج") ضد عيوب المواد والصناعة في ظل الخدمة والاستخدام العادي لفترة زمنية تبدأ من تاريخ الشراء كما هو محدد أدناه:

أجهزة الراديو اليدوية	عامان (2)
ملحقات المنتج (باستثناء البطاريات والشواحن)	عام واحد (1)

#### 2. بنود عامة

تمدد شركة Motorola Solutions هذا الضمان الصريح والمحدود للمشتري (المستخدم النهائي) الأصلي فقط ولا يمكن تحويل هذا الضمان أو نقله إلى أي طرف آخر. هذا هو الضمان الكامل للمنتج المصنع بواسطة شركة Motorola Solutions. لا تتحمل شركة Motorola Solutions أي التزامات أو أي مسؤولية عن الإضافات أو التعديلات الداخلة على هذا الضمان ما لم تكن مكتوبة وموقعة بواسطة أحد مسؤولي شركة Motorola Solutions.

لا تضمن شركة Motorola Solutions تركيب المنتج أو صيانته أو توفير الخدمة الخاصة به، ما لم يكن ذلك واردة في اتفاقية مستقلة بين شركة Motorola Solutions والمشتري (المستخدم النهائي) الأصلي.

لا تتحمل شركة Motorola Solutions المسؤولية بأي حال من الأحوال عن أي جهاز إضافي لم تقم شركة Motorola Solutions بتقديره ويكون مرفقاً بالمنتج أو يتم استخدامه معه، أو عن تشغيل المنتج مع أي جهاز إضافي، وتُسْتثنى جميع هذه الأجهزة صراحة من هذا الضمان. نظراً لأن كل نظام قد يستخدم المنتج هو نظام فريد من نوعه، فإن شركة Motorola Solutions تخلي مسؤوليتها عن نطاق النظام أو تغطيته أو تشغيله بالكامل بموجب هذا الضمان.

ينص هذا الضمان على المدى الكامل لمسؤوليات شركة Motorola Solutions بشأن المنتج. الإصلاح أو الاستبدال أو إعادة سعر الشراء هو التعويض الحصري، حسبما تختار شركة Motorola Solutions. يحل هذا الضمان محل جميع الضمانات الصريحة الأخرى. تقتصر الضمانات الضمنية، بما في ذلك على سبيل المثال لا الحصر، الضمانات الضمنية للقابلية للتسويق والملاءمة لغرض معين، على فترة هذا الضمان المحدود. لا تتحمل شركة MOTOROLA SOLUTIONS بأي حال من الأحوال المسؤولية عن الأضرار التي تتجاوز سعر شراء المنتج، أو عن أي خسارة للاستخدام أو ضياع للوقت، أو إزعاج، أو خسارة تجارية، أو خسارة

ستقوم شركة Motorola Solutions، حسب تقديرها الخاص ومجاناً، بإصلاح المنتج (باستخدام أجزاء جديدة أو أجزاء تم إصلاحها)، أو استبداله (بمنتج جديد أو منتج تم إصلاحه)، أو إعادة سعر شراء المنتج أثناء فترة الضمان بشرط أن تتم إعادته وفقاً للبنود الواردة في هذا الضمان. ويتم ضمان الأجزاء أو اللوحات المستبدلة خلال باقي فترة الضمان الأصلية المعمول بها. تصبح جميع الأجزاء المستبدلة من المنتج ملكية خاصة لشركة Motorola Solutions.

## 5. ما الذي لا يغطيه هذا الضمان

- 1 العيوب أو الأضرار الناتجة عن استخدام المنتج بأسلوب آخر غير الأسلوب المعتاد والمألوف.
- 2 العيوب أو الأضرار الناتجة عن سوء الاستخدام أو التعرض لحادث أو الماء أو الإهمال.
- 3 العيوب أو الأضرار الناتجة عن اختبار المنتج أو تشغيله أو صيانته أو تركيبه أو تغييره أو تعديله أو ضبطه بشكل غير صحيح.
- 4 كسر الهوائيات أو تلفها ما لم يكن ذلك نتيجة مباشرة عن عيوب في مادة التصنيع.
- 5 أي منتج يخضع لتعديلات أو عمليات تفكيك أو إصلاح بشكل غير مرخص (بما في ذلك على سبيل المثال لا الحصر، إضافة أجهزة غير مدعومة من شركة Motorola Solutions إلى المنتج) والتي تؤثر سلبًا في أداء المنتج أو تتعارض مع فحص شركة Motorola Solutions المعتاد للضمان واختبارها للمنتج وذلك للتحقق من أي مطالبات تتعلق بالضمان.
- 6 المنتج الذي يحتوي على رقم تسلسلي ممسوح أو غير مقروء.
- 7 البطاريات القابلة لإعادة الشحن إذا:
  - كانت أي من الأختام الموجودة على علبة خلايا البطارية منزوعة أو تم العبث بها بشكل واضح.
  - كان هناك ضرر أو عيب نتج عن شحن البطارية أو استخدامها في جهاز أو خدمة أخرى غير المنتج المخصصة له.
- 8 تكاليف الشحن إلى محطة الإصلاح.

في الأرباح أو المدخرات، أو الأضرار العارضة أو الخاصة أو التبعية الأخرى التي تنشأ عن استخدام المنتج أو عدم القدرة على استخدامه، وذلك إلى الحد الأقصى الذي يجيز فيه القانون إخلاء المسؤولية عن أي مما سبق.

## 3. الحقوق المكفولة بموجب قانون الولاية:

لا تسمح بعض الولايات بالاستثناء أو التحديد الخاص بالأضرار العارضة أو التبعية أو تحديد مدة سريان أي ضمان ضمني، ولذلك قد لا ينطبق التحديد أو الاستثناء الوارد أعلاه.

يمنح هذا الضمان حقوقًا قانونية محددة وقد تكون هناك حقوق أخرى والتي قد تختلف من ولاية إلى أخرى.

## 4. كيفية الحصول على خدمة الضمان

يجب عليك تقديم دليل الشراء (يحمل تاريخ الشراء والرقم التسلسلي الخاص بالمنتج) من أجل الحصول على خدمة الضمان ويجب أن تقوم بتسليم عنصر المنتج أو إرساله، ودفع رسوم نقله والتأمين الخاص به مسبقًا، إلى مكان خدمة ضمان معتمد. سنقوم شركة Motorola Solutions بتقديم خدمة الضمان من خلال أحد أماكن خدمة الضمان المعتمدة الخاصة بها. إذا قمت أولاً بالاتصال بالشركة التي قامت ببيع المنتج لك (على سبيل المثال، الوكيل أو موفر خدمة الاتصالات)، فقد يسهل ذلك حصولك على خدمة الضمان. يمكنك أيضًا الاتصال بشركة Motorola Solutions على الرقم 1-800-927-2744.

**9** أي منتج لا يعمل - بسبب تعديل غير قانوني أو غير مصرح به في البرامج/ البرامج الثابتة للمنتج - وفقاً للمواصفات التي نشرتها شركة Motorola Solutions أو الشهادة الصادرة عن لجنة الاتصالات الفيدرالية (FCC) والسارية على المنتج في الوقت الذي تم فيه توزيع المنتج من شركة Motorola Solutions لأول مرة.

**10** الخدوش أو الأضرار الشكلية الأخرى على أسطح المنتج التي لا تؤثر على تشغيل المنتج.

**11** التلف الذي ينتج عن الاستعمال العادي.

## 6. بنود البرنامج وبراءة الاختراع

تدافع شركة Motorola Solutions، على نفقتها الخاصة، عن المشتري (المستخدم النهائي) في أية دعوى قضائية يتم رفعها ضده إذا كان أساس هذه الدعوى قائماً على ادعاء بأن المنتج أو أجزاء منه ينتهك براءات الاختراع في الولايات المتحدة، فستدفع شركة Motorola Solutions التكاليف والتعويضات التي يتم الحكم بها نهائياً على المشتري (المستخدم النهائي) في أي دعوى قضائية تستند إلى أي ادعاء من هذا القبيل، لكن يُشترط ما يلي لهذا الدفاع والمدفوعات:

**1** يخطر المشتري شركة Motorola Solutions كتابياً وعلى الفور بأي دعوى قضائية من هذا القبيل.

**2** تخصص شركة Motorola Solutions وحدها بالإشراف على الدفاع في أي دعوى قضائية من هذا القبيل وكافة المداولات التي تتعلق بأي تسوية أو اتفاق في هذه الدعوى القضائية؛

**3** وإذا أصبح المنتج أو أجزاؤه، أو حسب رأي شركة Motorola Solutions من المرجح أن يصبح، موضوعاً لدعوى بانتهاك براءات الاختراع في الولايات

المتحدة، فيسمح المشتري لشركة Motorola Solutions - على حسب تقديرها الخاص وعلى نفقتها - بأن تمنح المشتري الحق في مواصلة استخدام المنتج أو أجزائه، أو أن تستبدله أو تعدله بحيث لا يمثل انتهاكاً لبراءات الاختراع، أو أن تمنح هذا المشتري مقابلاً للمنتج أو أجزائه حسب حالة الاستهلاك وتقبل بإعادته. وتكون قيمة الاستهلاك مبلغاً ثابتاً لكل سنة على مدار العمر الافتراضي للمنتج أو أجزائه حسبما تحدد شركة Motorola Solutions.

لن تتحمل شركة Motorola Solutions مسؤولية أي دعوى بخصوص انتهاك براءة الاختراع تكون قائمة على أساس دمج المنتج أو أجزائه التي تم تقديمها بموجب هذا المستند مع أي برامج أو أدوات أو أجهزة غير مقدمة من شركة Motorola Solutions، كما لن تتحمل شركة Motorola Solutions أي مسؤولية عن استخدام أجهزة أو برامج إضافية غير مقدمة من شركة Motorola Solutions وتم إرفاقها مع المنتج أو استخدامها معه. ينص ما سبق على المسؤولية الكاملة التي تتحملها شركة Motorola Solutions فيما يتعلق بانتهاك براءات الاختراع بواسطة المنتج أو أي أجزاء منه.

تحفظ شركة Motorola Solutions بموجب قوانين الولايات المتحدة وقوانين بلدان أخرى بحقوق حصريّة معينة فيما يتعلق ببرامج شركة Motorola Solutions المحمية بموجب حقوق الطبع والنشر، مثل الحقوق الحصريّة في إعادة إنتاج برامج شركة Motorola Solutions في نسخ وتوزيع نسخ منها. لا يجوز استخدام برامج شركة Motorola Solutions إلا على المنتج المضمنة به هذه البرامج في الأصل ولا يجوز استبدال هذه البرامج الموجودة على هذا المنتج أو نسخها أو توزيعها أو تعديلها بأي شكل من الأشكال، أو استخدامها لإنتاج أي مشتق منها. ولا يصرّح بأي استخدام آخر لبرامج شركة Motorola Solutions بما في ذلك - على سبيل المثال لا الحصر - تغيير هذه البرامج أو تعديلها أو إعادة إنتاجها أو توزيعها أو إجراء هندسة عكسية لها أو ممارسة أي حقوق بصدها. لا يتم منح أي

ترخيص ضمنيًا أو بالوقف أو بغير ذلك بموجب حقوق براءة الاختراع لشركة Motorola Solutions أو حقوق الطبع والنشر الخاصة بها.

## 7. القانون الحاكم

هذا الضمان خاضع لقوانين ولاية إلينوي في الولايات المتحدة الأمريكية.

[www.motorolasolutions.com/mototrbo](http://www.motorolasolutions.com/mototrbo)

MOTOROLA, MOTO, MOTOROLA SOLUTIONS and the Stylized M Logo are trademarks or registered trademarks of Motorola Trademark Holdings, LLC and are used under license. All other trademarks are the property of their respective owners. © 2012 and 2020 Motorola Solutions, Inc. All rights reserved.

